

Aufmaßblatt AsyFlex NF

Laibungsmaß (Bestellbreite)

Form 6, hohe Seite links (von Innen)

Kommission:

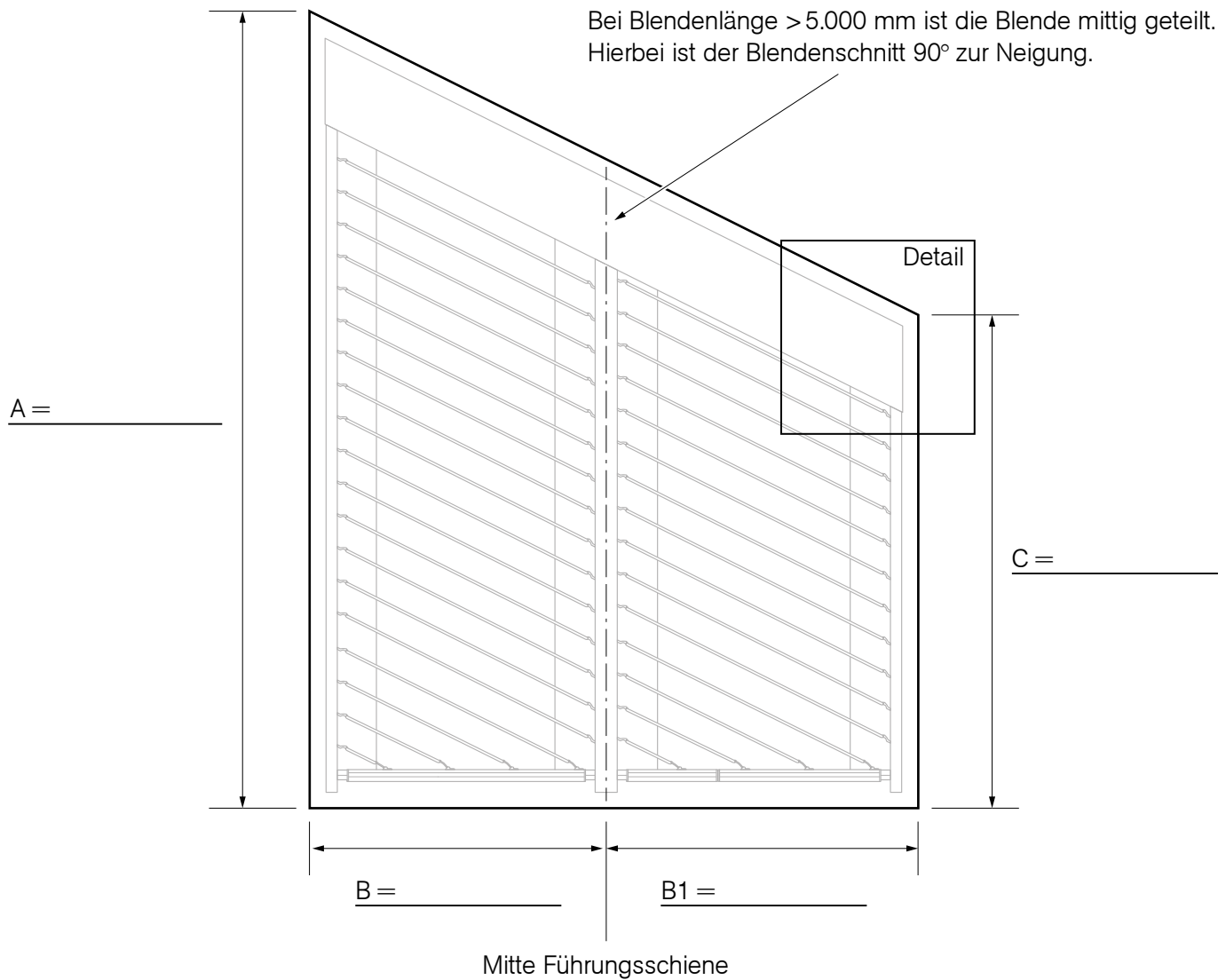

Detail zur Maßermittlung der Bestellbreite

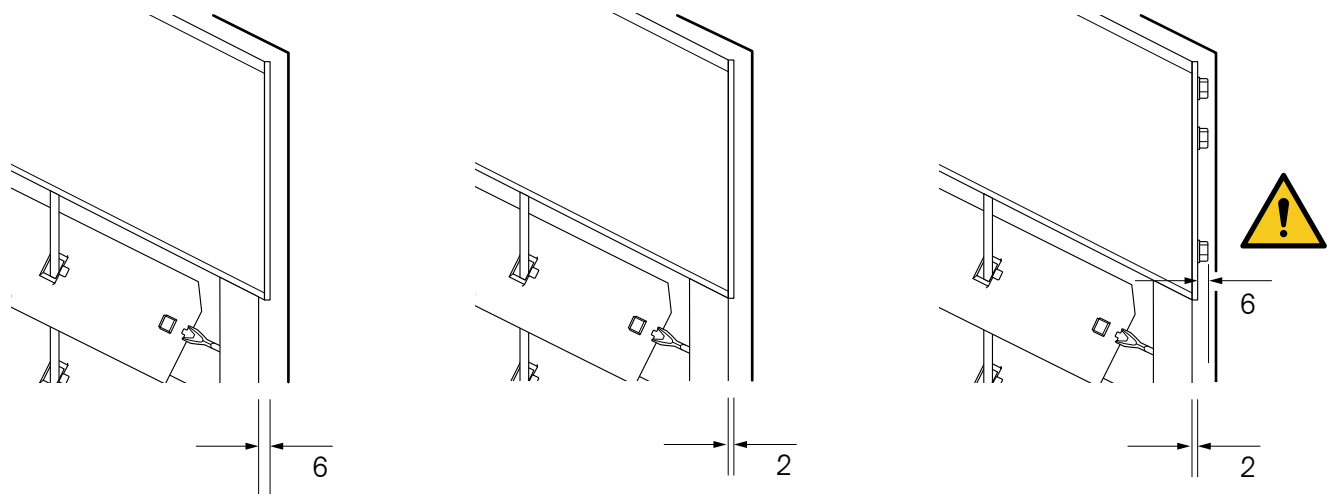

Führungsschiene Typ T

Führungsschiene Typ S70/E30

Freitragende Ausführung
Achtung: Schrauben stehen über!