

INSEKTENSCHUTZ 2026

Händlerkatalog ohne Preise

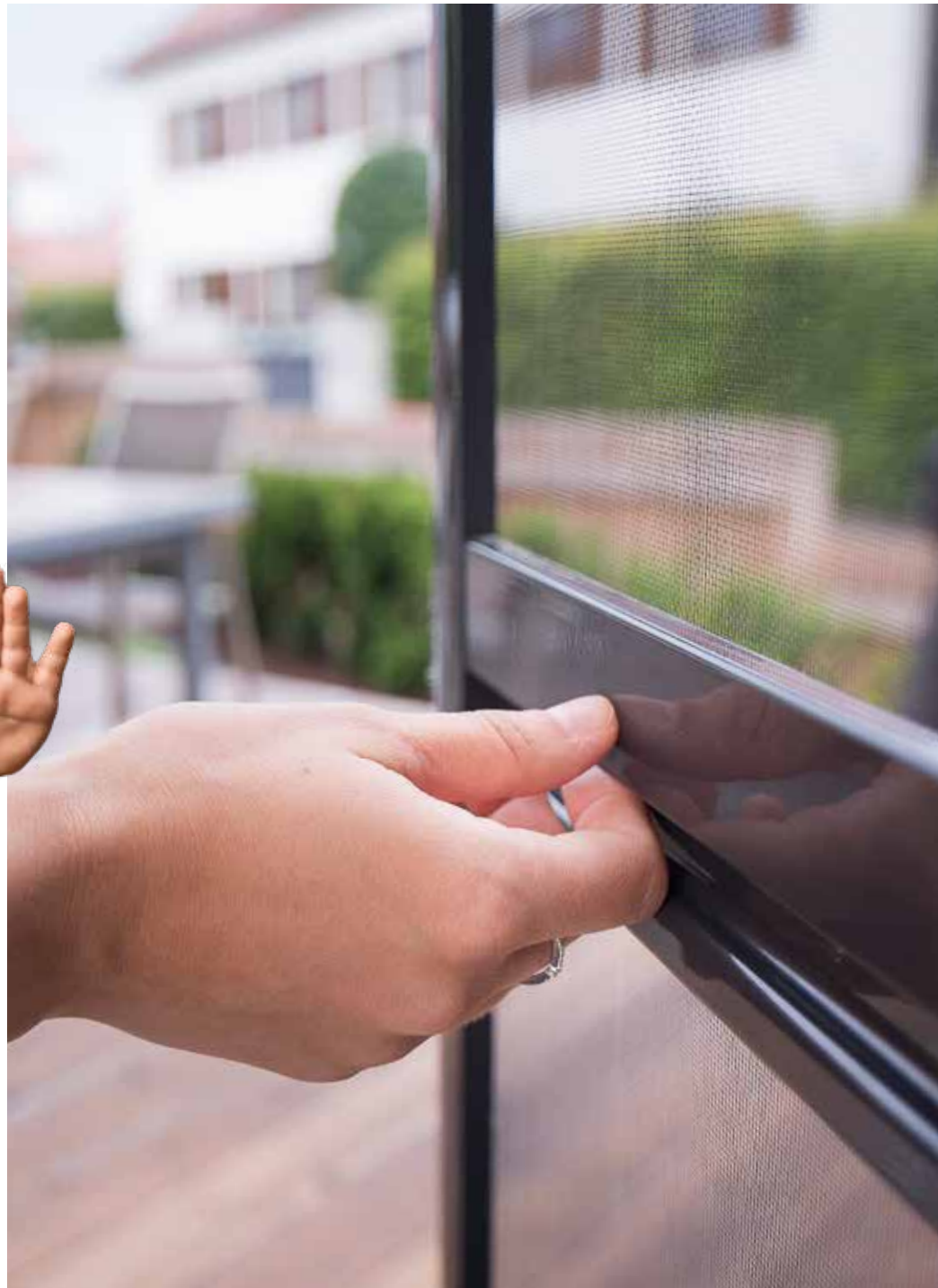

KRABBEL
VIECHER
BLEIBEN
DRAUSSEN



Kompetent. Echt. Innovativ.

2026

Liebe Fachpartner,

1961 begann alles als kleine, mutige One-Man-Show namens „Vista“. Mit Kompetenz, Authentizität und Improvisationstalent hat mein Vater Hans Peter Albrecht den Grundstein gelegt. 65 Jahre später zeigt sich, wie prägend dieser Beginn war und wie sehr dieses besondere Jubiläum die Geschichte und Entwicklung des Unternehmens hervorhebt.

Eine Firma – ein Team. Seit 65 Jahren. Unsere Firmenphilosophie hat bis heute Bestand: Gemeinsam entwickeln wir Sonnenschutzlösungen, die jedem Zuhause den perfekten Schutz bieten – vor Insekten, Wetterkapriolen und dem Lärm des Alltags.

2026 feiern wir das groß: mit einem Jubiläumsfest, exklusiven Jubiläumsangeboten und speziellen Jubiläumsprodukten, die ein echtes Statement setzen.

Selbstverständlich bleibt unser vertrautes Produktsortiment erhalten, als stabile Basis, auf die Sie auch künftig zählen können.

Rollladen und Raffstore: Verschattung next level

Robust, widerstandsfähig und mit einem Design, das auch den härtesten Gitarrenriffs standhält: Unsere Rollläden und Raffstoren liefern top Schutz vor Hitze, Licht, Blicken und Blendung. Für mehr Komfort, Sicherheit und Lebensqualität.

Markise & Terrassendach: Outdoor-Feeling mit Stil

Unsere Markisen und Terrassendächer verwandeln jeden Außenbereich in eine Wohlfühloase. Bei Sonne, Wind oder Regen. Smarte Steuerung inklusive, harmonische Designs garantiert. Und als besonderes Highlight: Unsere Jubiläumsmarkise – exklusiv zum 65-jährigen Bestehen.

Plissee: So flexibel wie ein guter Song

Hochwertig, stilvoll und überraschend vielseitig. Unsere Plissees spielen alle Varianten: morgens sanft und abends voller Energie. Für echte Individualität.

Schrägverschattung: Für Fenster, die aus dem Takt tanzen

Dreieckig, rund, rautenförmig? Kein Problem. Wo andere stoppen, legen wir erst richtig los. Unsere Schrägverschattungen zeigen, was technisch möglich ist.

Insektenschutz: Für echte Rock 'n' Ruhe

Unsere Insektenschutzsysteme halten nicht nur ungebetene Gäste fern, sondern überzeugen durch moderne Optik und kompromisslose Qualität.

Smart Home & Zubehör: Zukunft im Takt der Innovation

Intelligente Steuerungen, automatische Lösungen und energieeffiziente Technologien – so sieht moderner Sonnenschutz heute aus.

Zusammen gestalten wir die Zukunft des Bauens nachhaltiger, smarter und komfortabler als je zuvor.



Miriam Albrecht mit Familie

Inhalt

Bestellwesen und Vertriebsunterstützung	4
Neuheiten auf einen Blick	6
Insektenschutzsystem Flylock	
Auswahlhilfe für Bauformen: Fenster	10
Auswahlhilfe für Bauformen: Türen und Lichtschächte	12
Spannrahmen	14
Drehfenster	56
Drehtüren	80
Pendeltüren	114
Schiebeanlagen	136
Insektenschutz-Rollo	144
Insektenschutz-Plissee	154
Lichtschachtabdeckung	172
Sonderformen	182
Zubehör	
Profilübersicht	184
Befestigungsmaterial	186
Montage- und Kleinteilekoffer	187
Kleinteile zur Montage	188
Wichtige Informationen für Montage und Bedienung	190
Informationen	
Allgemeine Verkaufs- und Geschäftsbedingungen	193

Durch diesen Händlerkatalog verlieren alle vorangegangenen Preislisten ihre Gültigkeit. Technische Änderungen vorbehalten. Farbabweichungen sind drucktechnisch bedingt. Für Irrtümer und Druckfehler keine Haftung. Alle technischen Maße in Millimetern. Alle Preisangaben in Euro zzgl. gesetzlicher Mehrwertsteuer.

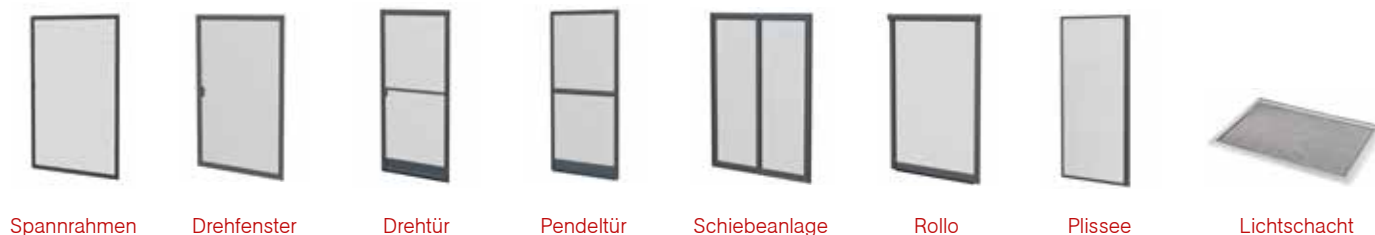

Spannrahmen

Drehfenster

Drehtür

Pendeltür

Schiebeanlage

Rollo

Insektenschutz-Plissee

Lichtschacht

UNSER SERVICE FÜR SIE



Wir unterstützen Sie mit maßgeschneiderten Features, die die beste Grundlage für Ihre Arbeit bieten. Ob Online Shop, Prospekte oder Bestellformulare – hier spielt die Musik.

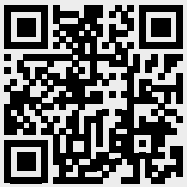

downloads



Let's rock the shop!

Konfigurieren und bestellen Sie unser umfassendes Produktsortiment, Musterartikel und Werbemittel rund um die Uhr zu Ihren persönlichen Einkaufskonditionen.

www.reflexa.de/shop

Interaktive Bestellformulare

- » Bestellen Sie per interaktivem PDF-Formular:
- » ressourcenschonendes Arbeiten durch Papiervermeidung
- » lückenlose Eingabe dank vordefinierter Eingabefelder
- » schnelleres Bearbeiten Ihrer Bestellung = kürzere Lieferzeiten

www.reflexa.de/bestellformulare

Prospekte für Ihre Kunden

- » Digitale Prospekte, die Sie auch auf Ihrer Webseite zur Verfügung stellen können.
- » Gedruckte Prospekte über den Online-Shop bestellbar.

Produktkataloge

- » Händlerkataloge **mit Preisen** digital: www.reflexa.de/insektenschutz2026 oder als gedruckte Version im Online Shop bestellbar.
- » Technikkataloge **ohne Preise** digital im Downloadbereich der Webseite:

www.reflexa.de/downloads

- » Steuerungskatalog nur digital erhältlich: www.reflexa.de/steuerungen2026



Aufmaßservice mit Maßgarantie

Wir unterstützen Sie bei Planung und Aufmaß!

Aufmaßgarantie unter folgenden Voraussetzungen:

- » Aufmaß gemeinsam mit Ihrem Gebietsverkaufsleiter
- » Aufmaßkosten:

bis 5 Stück	99,00 Euro
bis 20 Stück	139,00 Euro
ab 21 Stück	199,00 Euro
- » Bestellung über unsere aktuellen Bestellformulare unter www.reflexa.de/bestellformulare
- » keine Garantie zur Ausführung in Produktvarianten, Farben und Tüchern
- » Bei individuell und auf Kundenwunsch erstellten technischen Zeichnungen behalten wir uns vor, die entstehenden Kosten in Rechnung zu stellen.

Wohnfühlfarben

Standardfarben gemäß Reflexa Wohnfühlfarben
matt, glänzend, Feinstruktur

weitere Infos auf unserer Webseite

www.reflexa.de/wohnuuehlfarben

Reflexa Akademie

Unser Akademie-Programm bietet praxisnahe Seminare und Roadshows, die in der Sprache des Handwerks wichtige Grundlagen, Neuerungen und Tipps vermitteln – passgenau für Inhaber, Fachberater, Verkäufer und Monteure. Von Profis für Profis!

www.reflexa.de/schulungen

Newsletter

Aktuelle Informationen, beispielsweise zu Sonderaktionen.

www.reflexa.de/newsletter

Ihre Werbung ganz easy

Nutzen Sie unser Bildmaterial, vorgefertigte Werbebanner und Anzeigen für den Einsatz auf Ihrer Webseite, in den sozialen Medien oder in einer anderen Werbeform. Sie können gerne Ihr eigenes Firmenlogo in die Banner integrieren.

www.reflexa.de/medienportal

Bitte bei Bestellung und Montage beachten

- » Handlingspauschale:
24,90 Euro je Auftrag bei Ersatz- und Einzelteilen
bis 100,00 Euro Warenwert
- » Ersatzteilpreise verstehen sich exklusive Beschichtung bei nicht lagerhaltigen Wohnfühlfarben.
- » Beanstandung allgemein:
Hierzu gelten unsere allgemeinen Verkaufs-, Lieferungs-, Montage- und Zahlungsbedingungen.
- » Beanstandung von organisch beschichteten (lackierten) Oberflächen auf Aluminium:
Bei der Prüfung von Merkmalen ist die visuelle Draufsicht auf die Sichtfläche maßgebend. Die Prüfung wird bei Außenbauteilen im Abstand von 5 Metern, bei Innenbauteilen im Abstand von 3 Metern vorgenommen. Die Begutachtung muss bei diffusem Tageslicht erfolgen.

Neuheiten auf einen Blick

Die Neue Pendeltürgeneration von Reflexa

Die innovative Modellsreihe punktet mit einem neuen Schließmechanismus, welcher mit einer Feder aus rostfreiem Federstahl für ein gleichmäßiges Schließverhalten sorgt. Magnete in den Profilkammern sorgen für stabilen Halt bei Wind.

Die neue Scharnierlösung aus dem Hause Reflexa besteht durch vollständige Justierbarkeit des Flügels. Das im Flügelprofil integrierte Mittelscharnier garantiert maximale Stabilität auch bei großen Anlagen. Das Portfolio wird durch neue Modelle mit cleveren Lösungen für Wetterschiene und Stulpanschluss ergänzt.



justierbares Rahmenscharnier



Mittelscharnier in Rahmenfarbe



gleichmäßiges Schließen dank Monofeder



windsichernde Magneten



Stulpanschluss „Variante C“



optionale Standflügelarretierung bei doppelflügeligen Anlagen



Magnetische Windsicherung für Schiebeanlagen

Diese ausgeklügelte Magnetlösung bietet Ihnen unsichtbare Sicherung bei Wind. Erhältlich für doppelflügelige Schiebeanlagen



Bediengriff inkl. Bedienstab für Insektenschutzplissee

Der Bediengriff für die Modelle PL-4V und PL-5 wurde überarbeitet und punktet in Sachen Ergonomie und Design.

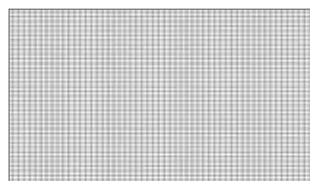

Neues Durchblickgewebe

Das neue Durchblickgewebe „ClearLock“ glänzt mit einer offenen Fläche von 78%. Das neue Gewebe ist für alle Reflexa Spannrahmen, Drehfenster und -türen sowie Pendeltüren und Schiebeanlagen erhältlich.

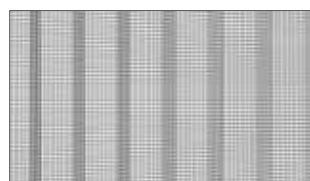

Neues Plisseegewebe

Das neue Plisseegewebe „PolyLock“, jetzt mit verbesserter Witterungs- und UV-Beständigkeit für noch langlebigeren Insekten- und Pollenschutz.

Icons

			 <p>8 mm</p>
<p>Insektenschutztyp geeignet für flächenbündige Fenster/Türen</p>	<p>Insektenschutztyp geeignet für flächenversetzte Fenster/Türen</p>	<p>Insektenschutztyp geeignet für flächenversetzte Fenster/Türen mit Wetterschutzschiene</p>	<p>geringe Profiltiefe von 8 mm</p>
 <p>5-20 mm</p>			
<p>wählbare Bürstenlänge</p>	<p>umlaufende Bürstendichtung für optimalen Schutz gegen das Eindringen von Insekten</p>	<p>Montage mittels Einhängewinkel (keine Beschädigung am Fenster- oder Türelement)</p>	<p>zur Installation des Insektenschutztyps sind keinerlei Werkzeuge oder andere Hilfsmittel notwendig</p>
 <p>6 mm</p>	 <p>5-20 mm</p>		
<p>geringer Profilüberstand von 6 mm</p>	<p>wählbare und verstellbare Bürstenlänge mittels Bürstenprofil</p>	<p>Option zur Anbringung einer Haustierklappe</p>	<p>Insektenschutztyp mit integriertem Montagerahmen zur erleichterten Montage</p>
			
<p>Insektenschutztür oder -fenster</p>	<p>Insektenschutztür oder -fenster nach innen öffnend</p>	<p>doppelflügelige Ausführung des Insektenschutztyps</p>	<p>Pendeltür-Funktion</p>
	 <p>10 mm</p>		
<p>kugelgelagerte Laufrollen für geräuschloses Verschieben des Flügels</p>	<p>flache Bodenschiene zur Verminderung der Stolpergefahr</p>	<p>Gewebe immun gegen leichte Stöße oder Fremdeinwirkung</p>	<p>trittfestes und überfahrbares Edelstahl-Gewebe</p>
			
<p>Magnetverschluss</p>	<p>drehbarer Einhängewinkel</p>		

Flylock – der Insektenschutz von Reflexa

Flexibel, elegant und äußerst wirksam

Vom Keller bis zum Dach die passende Lösung

Fliegen, Mücken, Wespen und auch Spinnen sind wertvoll für ein gesundes ökologisches Gleichgewicht und eine intakte Umwelt. Dennoch ist es schön, wenn diese nützlichen Tiere nicht in die heimischen vier Wände eindringen.

Mit Flylock bietet Ihnen Reflexa ein flexibles Insektenschutzprogramm für nahezu alle Anwendungen – in vielen Farben und Formen. Seien es festsitzende Spannrahmen, Drehelemente, Schiebetüren, Pendeltüren, Rollos, Insektenschutz-Plissees oder Lichtschachtabdeckungen. Ob durchblickfähiges Pollenschutz-Gewebe oder besonders robustes Edelstahl-Gewebe – Flylock erfüllt höchste Qualitätsansprüche.

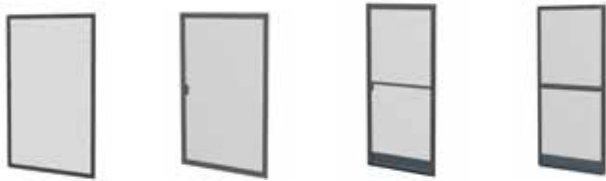

Spannrahmen

Drehfenster

Drehtür

Pendeltür



Schiebeanlage

Rollo

Plissee

Lichtschacht

Profile für alle Fenster- und Türvarianten

Flylock-Insektenschutzlösungen gibt es mit breitem oder dezentem Profil, integrativ oder bewusst mit eigenständigem Charakter. Durch die Verpressung mit innenliegenden Metallwinkeln erreichen die Flylock-Profile eine sehr hohe Stabilität.

Die leichten und robusten Aluminium-Profile sind rostfrei und sehr einfach zu montieren. Dabei haben Sie die Wahl:

1. Schmal und zweckmäßig: der Flylock-Eco-Rahmen, das kostengünstige Rahmenprofil mit nach außen sichtbarem Keder.
2. Der Flylock-Premium-Rahmen ist ein breiteres, hochwertiges Rahmenprofil, in dem der Keder innen liegt. Dies bietet mehr Eleganz von außen.
3. Mit den Reflexa Wohnfühlfarben steht eine breite Farbpalette mit mit UV- und witterungsbeständiger Pulverbeschichtung zur Verfügung.



Flylock-Eco-Spannrahmen



Flylock-Premium-Spannrahmen

- » unterschiedliche Gewebe in verschiedenen Farben oder nahezu transparent, reißfest, UV- und witterungsbeständig
- » wetterfeste, für jedes Fenster passende Profile aus stranggepresstem Aluminium, in über 100 Varianten und in den verschiedensten Farben
- » maximaler Schutz auch gegen kleine Insekten dank optionaler Mehrfachdichtung
- » optimale Beweglichkeit durch langlebige, wartungs- und verschleißarme Beschlagsysteme
- » hochwertige Dreh- und Gleitsysteme
- » einfacher und schneller Austausch im Servicefall
- » sämtliche Scharniere werden ausschließlich in Chrome-Optik (Silber) ausgeführt, Kunststoffteile wie Griffe, Mittelarretierungen und Türschließer ausschließlich in Schwarz



Sonderformen – die Spezialität von Reflexa

Egal für welche Fenster oder Türen Sie das Flylock-Insektenschutzsystem nutzen wollen, ob Schräg-, Rund-, Segmentbogen- oder Spitzgiebelfenster: Mit unzähligen Sonderformen ist Reflexa auf nahezu jede Situation vorbereitet.

Mehr dazu erfahren Sie ab Seite 182.

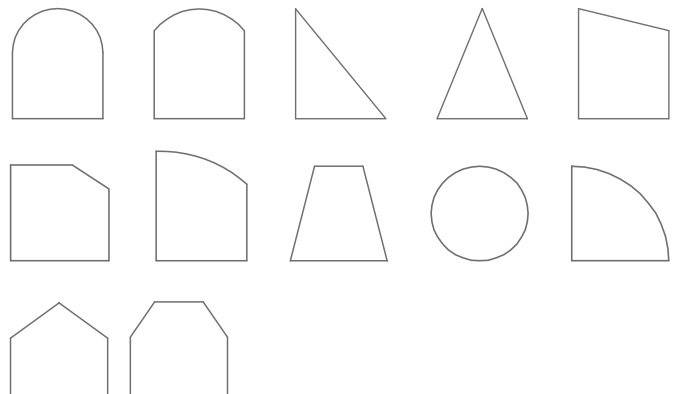

Gewebearten für Flylock-Produkte

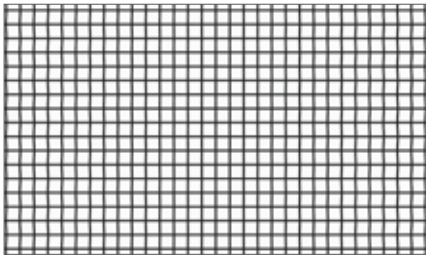

FiberLock

- » Fiberglas-Gewebe
- » Schwarz oder Grau
- » gute Durchblickeigenschaft
- » hohe Luftdurchlässigkeit
- » offene Fläche: 65%
- » langlebig durch UV-und Witterungsbeständigkeit
- » schwer entflammbar
- » abwaschbar (max. 30°, pH-neutral)
- » Maschenweite 1,29 mm x 1,13 mm

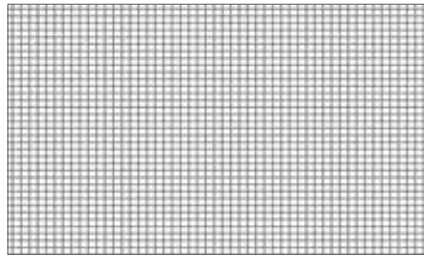

PollLock

- » Pollenschutz-Gewebe
- » Schwarz
- » ideal für Allergiker dank Pollenfilter
- » sehr gute Durchblickeigenschaft
- » hohe Luftdurchlässigkeit
- » offene Fläche: 67%
- » langlebig durch UV-und Witterungsbeständigkeit
- » abwaschbar (max. 30°, pH-neutral)
- » Maschenweite 1,1 mm x 1,1 mm



ClearLock

- » Polyestergewebe
- » Schwarz
- » exzellente Durchblickeigenschaft
- » offene Fläche: 78%
- » langlebig durch UV-und Witterungsbeständigkeit
- » schwer entflammbar
- » abwaschbar (max. 30°, pH-neutral)
- » Maschenweite 1,8 mm x 1,8 mm

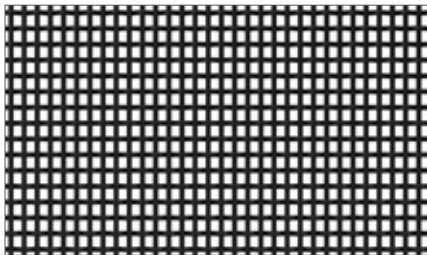

PetLock

- » vinylbeschichtetes Polyester-Gewebe
- » Schwarz oder Grau
- » ideal bei Haustieren: kratzbeständig und reißfest
- » offene Fläche: 48%
- » langlebig durch UV-und Witterungsbeständigkeit
- » schwer entflammbar
- » abwaschbar (max. 30°, pH-neutral)
- » Maschenweite 1,91 mm x 1,18 mm

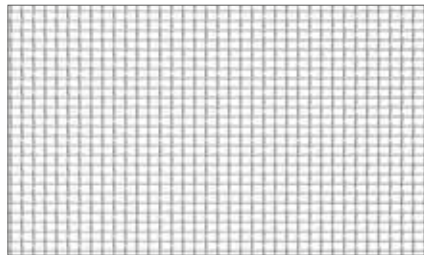

SteelLock

- » Edelstahl-Gewebe
- » ideal für den Einsatz in der Gastronomie
- » gute Durchblickeigenschaft
- » offene Fläche: 72%
- » langlebig durch UV-und Witterungsbeständigkeit
- » schwer entflammbar
- » abwaschbar (max. 60°, pH-neutral)
- » Maschenweite 1,4 mm x 1,4 mm

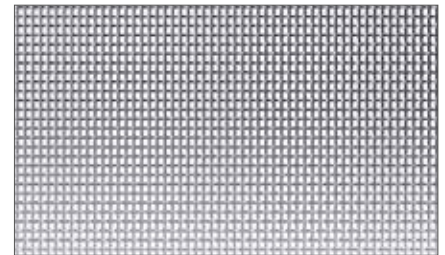

StrongLock

- » Edelstahl-Gewebe für Lichtschachtabdeckungen
- » hohe Haltbarkeit, trittfest
- » langlebig durch UV-und Witterungsbeständigkeit
- » Drahtstärke: 0,6 mm
- » Maschenweite 1,5 mm x 1,5 mm

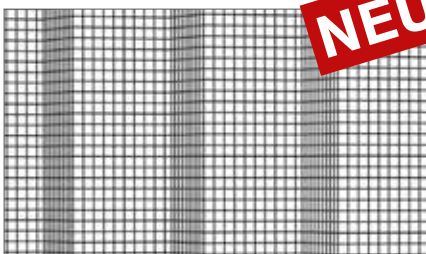

PolyLock Insektenschutzplissee

- » plissiertes Polyester-Gewebe
- » Anthrazit oder Grau
- » unempfindlich gegen leichte Stöße
- » offene Fläche: 75%
- » langlebig durch UV-und Witterungsbeständigkeit
- » schwer entflammbar
- » abwaschbar (max. 30°, pH-neutral)
- » Maschenweite 1,4 mm x 1,6 mm

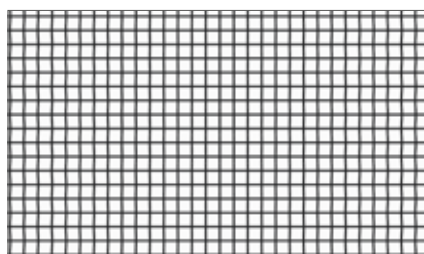

FiberLock Insektenschutzrollo

- » Rollogewebe auf Aluminiumwelle
- » Schwarz oder Grau
- » gute Durchblickeigenschaft
- » offene Fläche: 65%
- » langlebig durch UV-und Witterungsbeständigkeit
- » schwer entflammbar
- » abwaschbar (max. 30°, pH-neutral)
- » Maschenweite 1,4 mm x 1,4 mm

Auswahlhilfe für Bauformen: Fenster

Flächenbündiges Fenster

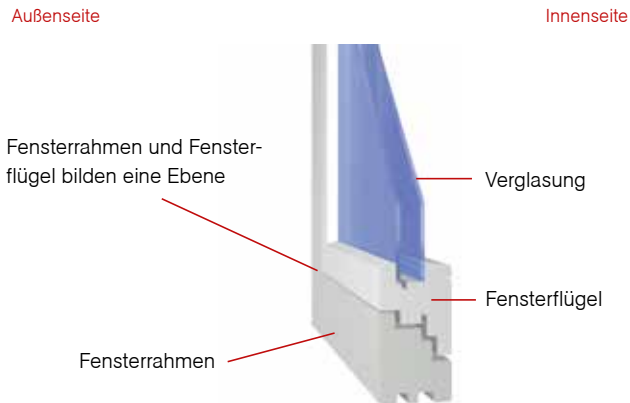

- » Bei geschlossenem Fenster bilden Fensterrahmen und Fensterflügel in der Außensicht eine Ebene.
- » kein Versatz zwischen Fensterrahmen und Fensterflügel.
- » Flylock-Produkte bilden in der Regel einen Überstand
- » Flylock-Produkte können in der Regel auch zwischen vorhandenen Rollladen-Führungsschienen montiert werden.
- » notwendige Mindestabstände für Flylock-Produkte (Mauerwerk, Rollladen-Führungsschienen) beachten.

Spannrahmen mit Einhängewinkeln

E-10	S. 44
E-12	S. 46

Spannrahmen verschraubt

S-1	S. 52
S-1.8	S. 54

Insektenschutz-Plissee

PL-4V	S. 168
PL-5V	S. 170

Spannrahmen mit Federstiften

F-1	S. 16
F-1.8	S. 18
F-9/F-9B	S. 26
F-10/F-11	S. 28

Insektenschutz-Rollo

R-1	S. 146
R-2	S. 148

Flächenversetztes Fenster

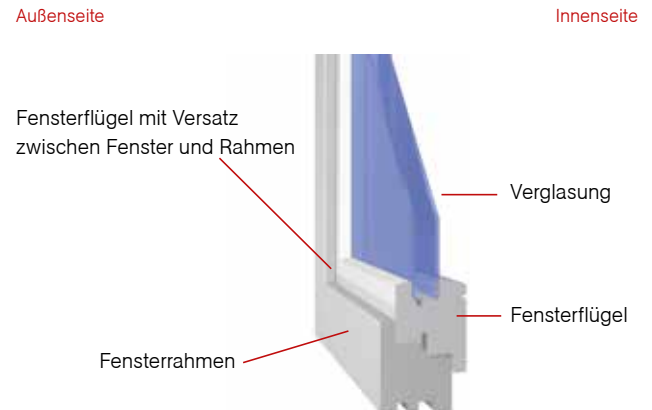

- » Bei geschlossenem Fenster in der Außensicht Versatz zwischen Fensterrahmen und Fensterflügel.
- » Flylock-Produkte können optisch ein flächenbündiges Fenster erzeugen.
- » Flylock-Produkte können in der Regel auch zwischen Versatz oder in vorhandenen Rollladen-Führungsschienen montiert werden.
- » Notwendige Mindestabstände für Flylock-Produkte (Mauerwerk, Rollladen-Führungsschienen) beachten.

Spannrahmen mit Federstiften

F-1	S. 16
F-1.8	S. 18
F-2	S. 20
F-2.8	S. 22
F-6	S. 24
F-9/F-9B	S. 26
F-10/F-11	S. 28

Spannrahmen mit Einhängewinkeln

E-2	S. 34
E-2.8	S. 36
E-3/E-3B	S. 38
E-4	S. 40
E-4.8	S. 42
E-10	S. 44
E-12	S. 46
E-19	S. 48
E-21	S. 50

Spannrahmen verschraubt

S-1	S. 52
S-1.8	S. 54

Drehfenster

DF-2	S. 58
DF-5	S. 60
DF-5A	S. 62
DF-5D	S. 64
DF-6	S. 66
DF-6A	S. 68
DF-6.1	S. 70
DF-7	S. 72
DF-7A	S. 74
DF-7AB	S. 74
DF-7D	S. 76
DF-7.1	S. 78

Insektenschutz-Rollos

R-1	S. 138
R-2	S. 140

Insektenschutz-Plissee

PL-4V	S. 158
PL-5V	S. 160

Flächenversetztes Fenster mit Wetterschutzschiene

Außenseite

Innenseite

Fensterflügel mit Versatz zwischen Fenster und Rahmen; Wetterschutzschiene bildet eine abfallende Kante

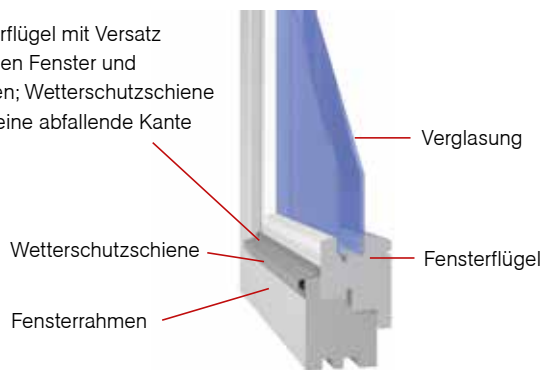

- » Bei geschlossenem Fenster in der Außensicht Versatz zwischen Fensterrahmen und Fensterflügel.
- » Wetterschutzschiene zur Abdichtung und Wasserableitung bildet eine nach außen abfallende Kante.
- » Flylock-Produkte können optisch ein flächenbündiges Fenster erzeugen.
- » Flylock-Produkte können in der Regel auch zwischen Versatz oder in vorhandenen Rollladen-Führungsschienen montiert werden.
- » Notwendige Mindestabstände für Flylock-Produkte (Mauerwerk, Rollladen-Führungsschienen) beachten.

Spannrahmen mit Federstiften

F-1B	S. 16
F-1.8B	S. 18
F-2	S. 20
F-2.8	S. 22
F-5B	S. 24
F-9B	S. 26
F-10	S. 28

Spannrahmen mit Einhängewinkeln

E-1B	S. 30
E-1.8B	S. 32
E-3B	S. 38
E-10B	S. 44
E-12B	S. 46
E-19B	S. 48

Drehfenster

DF-2B	S. 58
DF-5B	S. 60
DF-6AB	S. 68
DF-7B	S. 72
DF-7DB	S. 76

Insektenschutz-Rollos

R-1	S. 138
R-2	S. 140

Spannrahmen verschraubt

S-1B	S. 52
S-1.8B	S. 54

Dachflächenfenster

Außenseite

Innenseite

Fensterrahmen und Fensterflügel bilden eine Ebene

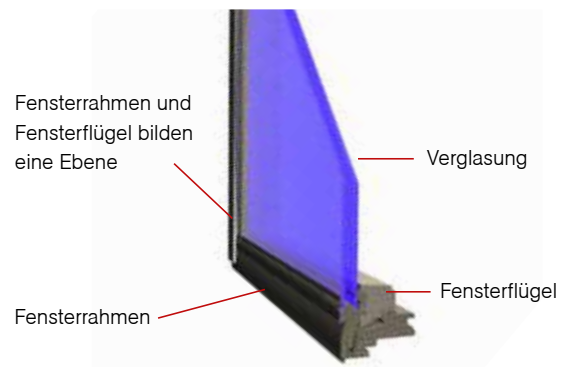

- » Bei geschlossenem Fenster bilden Fensterrahmen und Fensterflügel in der Außensicht eine Ebene.
- » kein Versatz zwischen Fensterrahmen und Fensterflügel.
- » Flylock-Produkte bilden in der Regel einen Überstand.
- » Notwendige Mindestabstände für Flylock-Produkte beachten.

Insektenschutz-Rollo

R-3	S. 142
R-4	S. 144

Insektenschutz-Plissee

PL-4V	S. 160
PL-5V	S. 162

Auswahlhilfe für Bauformen: Türen und Lichtschächte

Flächenbündige Tür

Außenseite

Innenseite

Türrahmen und Türflügel bilden eine Ebene

Verglasung

Türflügel

Türrahmen

- » Bei geschlossener Tür bilden Türrahmen und Türflügel in der Außensicht eine Ebene.
- » kein Versatz zwischen Türrahmen und Türflügel
- » Flylock-Produkte bilden in der Regel einen Überstand. Flylock-Produkte können in der Regel auch zwischen

- vorhandenen Rollladen-Führungsschienen montiert werden.
- » Notwendige Mindestabstände für Flylock-Produkte (Mauerwerk, Rollladen-Führungsschienen) beachten.

Pendeltüren

PT-1	S. 116
PT-1D	S. 118
PT-3	S. 124
PT-3D	S. 126
PT-3U	S. 128

Schiebeanlagen

SA-1 / SA-1U	S. 138
SA-2 / SA-2U	S. 140
SA-3 / SA-3U	S. 142

Insektenschutz-Plissees

PL-1 / PL-1U	S. 156
PL-1D / PL-1DU	S. 158
PL-2 / PL-2U	S. 160
PL-2D / PL-2DU	S. 162
PL-3 / PL-3U	S. 164
PL-3D / PL-3DU	S. 166
PL-4V	S. 168
PL-5V	S. 170

Flächenversetzte Tür

Außenseite

Innenseite

Türflügel mit Versatz zwischen Tür und Türrahmen

Verglasung

Türflügel

Türrahmen

- » Bei geschlossener Tür in der Außensicht Versatz zwischen Türrahmen und Türflügel.
- » Flylock-Produkte können in der Regel perfekt in den Versatz eingebaut werden.
- » Flylock-Produkte können optisch eine flächenbündige Tür erzeugen.
- » Flylock-Produkte können in der Regel auch zwischen

- vorhandenen Rollladen-Führungsschienen montiert werden.
- » Notwendige Mindestabstände für Flylock-Produkte (Mauerwerk, Rollladen-Führungsschienen) beachten.

Drehtüren

DT-2	S. 82
DT-2D	S. 84
DT-3	S. 86
DT-5	S. 88
DT-5A	S. 90
DT-5D	S. 92
DT-6	S. 94
DT-6A	S. 96
DT-6D	S. 98
DT-6.1BL	S. 100
DT-6.1ABL	S. 102
DT-7	S. 104
DT-7B	S. 106
DT-7A	S. 108
DT-7D	S. 108
DT-7.1BL	S. 110
DT-7.1ABL	S. 112

Pendeltüren

PT-1	S. 116
PT-1BL	S. 116
PT-1D	S. 118
PT-1DBL	S. 118
PT-2	S. 120
PT-2BL	S. 122
PT-2D	S. 124
PT-2DBL	S. 126
PT-3	S. 124
PT-3D	S. 126
PT3U	S. 128
PT-3DU	S. 130
PT-4	S. 132
PT-4BL	S. 132
PT-4D	S. 134
PT-4DBL	S. 134

Insektenschutz-Plissees

PL-1	S. 156
PL-1U	S. 156
PL-1D	S. 158
PL-1DU	S. 158
PL-2	S. 160
PL-2U	S. 160
PL-2D	S. 162
PL-2DU	S. 162
PL-3	S. 164
PL-3U	S. 164
PL-3D	S. 166
PL-3DU	S. 166
PL-4V	S. 168
PL-5V	S. 170

Schiebeanlagen

SA-1	S. 138
SA-1U	S. 138
SA-2	S. 140
SA-2U	S. 140
SA-3	S. 142
SA-3U	S. 142

Flächenversetzte Tür mit Wetterschutzschiene

Außenseite

Innenseite

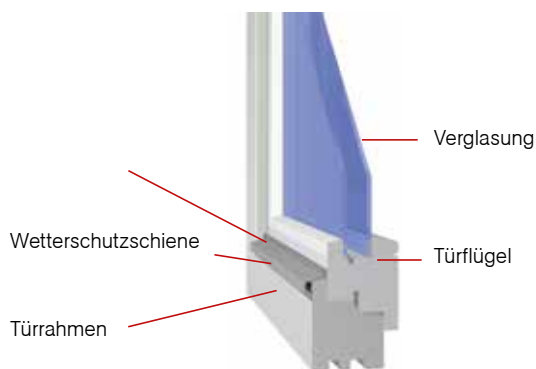

- » Bei geschlossener Tür in der Außensicht Versatz zwischen Türrahmen und Türflügel.
- » Wetterschutzschiene zur Abdichtung und Wasserableitung bildet eine nach außen abfallende Kante.
- » Produkte können in der Regel perfekt in den Versatz eingebaut werden.
- » Flylock-Produkte können optisch eine flächenbündige Tür erzeugen.
- » Flylock-Produkte können in der Regel auch zwischen vorhandenen Rollladen-Führungsschienen montiert werden.
- » Notwendige Mindestabstände für Flylock-Produkte (Mauerwerk, Rollladen-Führungsschienen) beachten.

Drehtüren

DT-2B	S. 82
DT-2DB	S. 84
DT-3B	S. 86
DT-5B	S. 88
DT-6B	S. 94
DT-6AB	S. 96
DT-6DB	S. 98
DT-6.1ABL	S. 102
DT-7B	S. 104
DT-7AB	S. 106
DT-7DB	S. 108

Lichtschachtabdeckung

Außenseite

Innenseite

Bei Lichtschächten ohne Fensterüberstand: LA-1, LA-2
Bei Lichtschächten mit Fensterüberstand: LA-3, LA-4

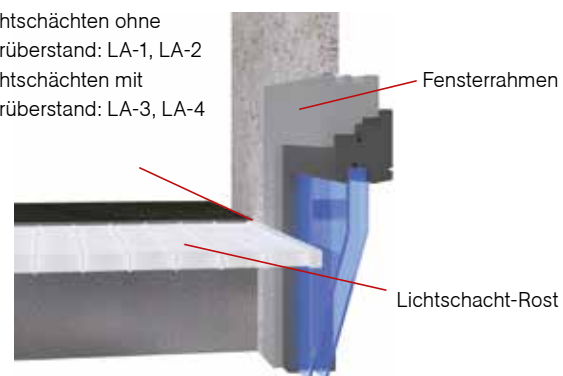

- » Flylock-Lichtschachtabdeckungen sind für alle handelsüblichen Lichtschächte verwendbar
- » Abdeckung von bestehenden Kellerlichtschächten: Lichtschächte ohne direkten Maueranschluss
Lichtschächte mit direktem Maueranschluss
- » Lichtschächte mit überstehender Fensteröffnung am Maueranschluss

Lichtschachtabdeckungen

LA-1	S. 174
LA-1B	S. 175
LA-2	S. 176
LA-2B	S. 177
LA-3	S. 178
LA-3B	S. 179
LA-4	S. 180
LA-4B	S. 181

Spannrahmen

Spannrahmen mit Federstiften

Spannrahmen mit Federstiften sind fast überall einsetzbar. Außen anliegend können Sie einfach zwischen Fensterrahmen oder Rollladen-Führungsschiene montiert werden. Nur erhältlich mit dem Flylock-Eco-Spannrahmen.

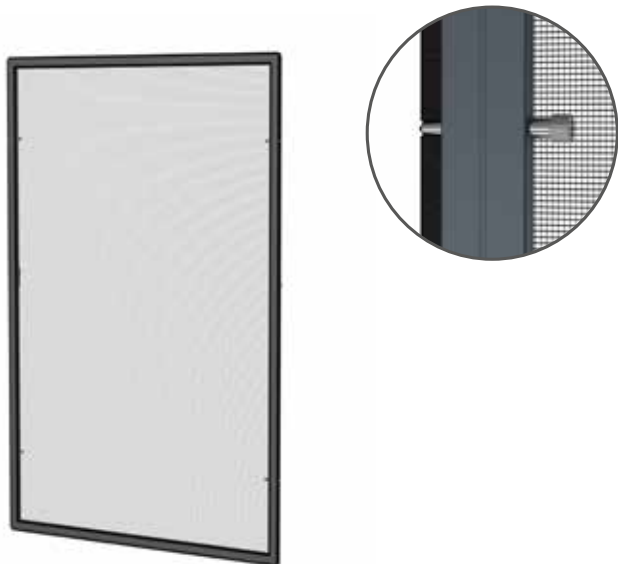

Spannrahmen mit Einhängewinkel

Spannrahmen mit Einhängewinkeln lassen sich praktisch mit einem Handgriff, z. B. zum Reinigen des Rahmens, entfernen.

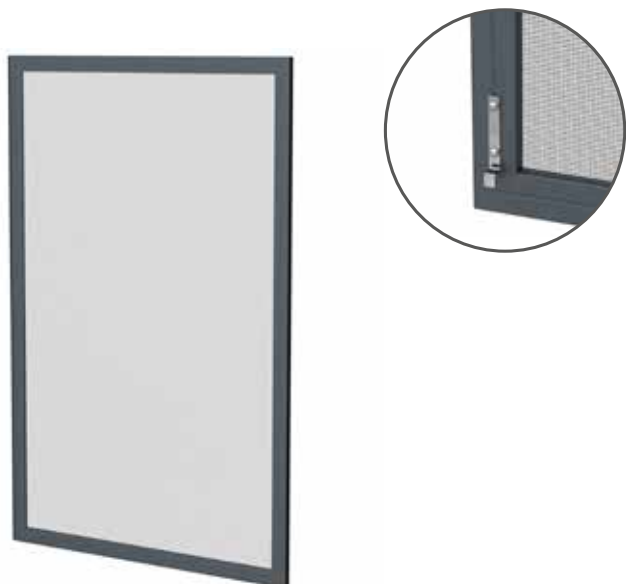

Profile

Aluminium-Strangpressprofile der Legierung: AlMgSi 0,5 F22, auf Gehrung geschnitten und verpresst.



Keder

UV-stabilisierter PVC-Keder, passend zum Gewebe.

Schwarz



Grau

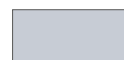

Sprosse

Eine nicht gewebeteilende Sprosse wird ab einer Höhe von 1500mm standardmäßig auf halber Höhe eingesetzt oder ist wählbar zwischen 400mm ab Unterkante Rahmen und 400mm ab Oberkante Rahmen. Ab 1500mm Breite wird die Sprosse immer auf der längeren Seite verbaut (optional auch unter 1500mm oder mit senkrechter Sprosse). Für die Spannrahmentypen F-2, F-2.8 und E-4, E-4.8 gilt der Einsatz einer Sprosse bereits ab 1200mm Bestellhöhe/Bestellbreite.



Grenzmaße Z-Maß

Für Spannrahmen mit Einhängewinkel.

Typ	min	max
E-1B	2	39
E-1.8B	2	39
E-2	2	39
E-2.8	2	39
E-3	11	50
E-3B	11	50
E-4	12	50
E-4.8	10	49
E-10	1	35
E-10B	1	35
E-12	1	35
E-12B	1	35
E-19	9	40
E-19B	9	40
E-21	9	40

Angaben in Millimeter (mm)

Griffe (bei Spannrahmen mit Einhängewinkel)

Es sind stets zwei Griffe mittig angebracht.
 Bei den Varianten E-1B, E-1.8B, E-2, E-2.8B: Spannrahmengriffe in Schwarz.
 Bei Varianten E-10, E-10B, E-12, E-12B, E-19, E-19B, E-21: Schwenkgriffe.



Spannrahmen-Griff Schwenkgriff Einrollgriff

Befestigung bei Spannrahmen mit Federstiften

Befestigung je nach Größe mittels mehreren Federstiften.
 Die Bohrlöcher werden mit vernickelten Federstifthülsen versehen.



Befestigung bei Spannrahmen mit Einhängewinkeln

Befestigung je nach Variante mittels festem (Eco) oder einstellbarem (Premium) Einhängewinkel. Bei Premium- und Eco-Spannrahmen wird zusätzlich ab einer Höhe oder Breite von 1000mm eine Mittelarretierung verbaut.



Mittelarretierung Premium Mittelarretierung Eco

Typenauswahl

Spannrahmen

Eco-Spannrahmen mit Federstiften	
F-1 / F-1B	16
F-1.8 / F-1.8B	18
Eco-Spannrahmen mit Federstiften und umlaufender, außenliegender Bürstendichtung	
F-2	20
F-2.8	22
Eco-Spannrahmen mit Federstiften, Abdeckkante	
F-5B / F-6	24
Eco-Spannrahmen mit Federstiften, Einbaurahmen	
F-9 / F-9B	26
F-10 / F-11	28
Eco-Spannrahmen mit Einhängewinkeln und untenliegender Bürstendichtung	
E-1B	30
E-1.8B	32
Eco-Spannrahmen mit Einhängewinkeln	
E-2	34
E-2.8	36
Eco-Spannrahmen mit Einhängewinkeln und Abdeckkante	
E-3 / E-3B	38
Eco-Spannrahmen mit Einhängewinkeln und umlaufender außenliegender Bürstendichtung	
E-4	40
E-4.8	42
Premium-Spannrahmen mit höhenverstellbaren Einhängewinkeln und innenliegender, umlaufender Bürstendichtung	
E-10 / E-10B	44
Premium-Spannrahmen mit höhenverstellbaren Einhängewinkeln und innen umlaufender sowie seitlich liegender Bürstendichtung	
E-12 / E-12B	46
Premium-Spannrahmen mit höhenverstellbaren Einhängewinkeln und innenliegender, umlaufender Bürstendichtung	
E-19 / E-19B	48
Premium-Spannrahmen mit höhenverstellbaren Einhängewinkeln und innenliegender umlaufender Bürstendichtung	
E-21	50
Eco-Spannrahmen, verschraubt	
S-1 / S-1B	52
S-1.8 / S-1.8B	54

Hinweis Spannrahmen verschraubt

Ab einer Breiten- oder Höhenüberschreitung von 1500mm wird eine lose Sprosse zur Transportsicherung angebracht! Diese kann nach Montage entfernt werden.



F-1/F-1B

Eco-Spannrahmen mit Federstiften

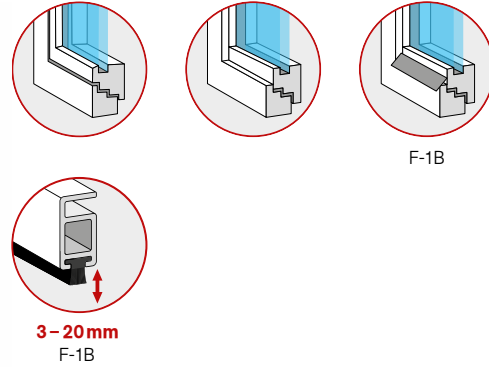

Baubarkeiten

Breite	Höhe	Fläche
min. 350 mm max. 2300 mm	min. 350 mm max. 2300 mm	max. 3,6m ²
Breite Petscreen	Höhe Petscreen	Fläche Petscreen
min. 350 mm max. 1400 mm	min. 350 mm max. 2300 mm	max. 3,2m ²

Abb. F-1

Optionale Auswahlmöglichkeiten (ohne Mehrpreis)

- » zusätzliche Sprosse (mittig oder wählbar)
- » Standardfarben (weitere Infos auf der Umschlagseite)
- » Fiberglas-Gewebe Schwarz oder Grau (weitere Infos auf der Umschlagseite)
- » F-1B Bürstendichtung unten: 9 mm (Standard)
optional: 3, 5, 7, 12, 15, 20 mm

Ansichtsseite

Für die Festlegung asymmetrischer Details, wie z.B. senkrechte Sprosse werden Spannrahmen immer von außen gesehen.

Preise / Mehrpreise

Diese finden Sie auf der Umschlagseite:

- » weitere Gewebearten
- » Sonderform eckig, rund (weitere Infos auf Seite 182)

Eingesetzte Profilarten (Maße in mm)

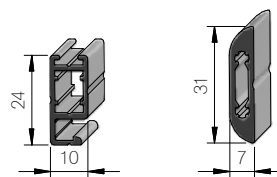

Spannrahmenprofil

Sprossenprofil, nicht
gewebeteilend (ab 1500 mm
Höhe bzw. Breite Standard)

F-1

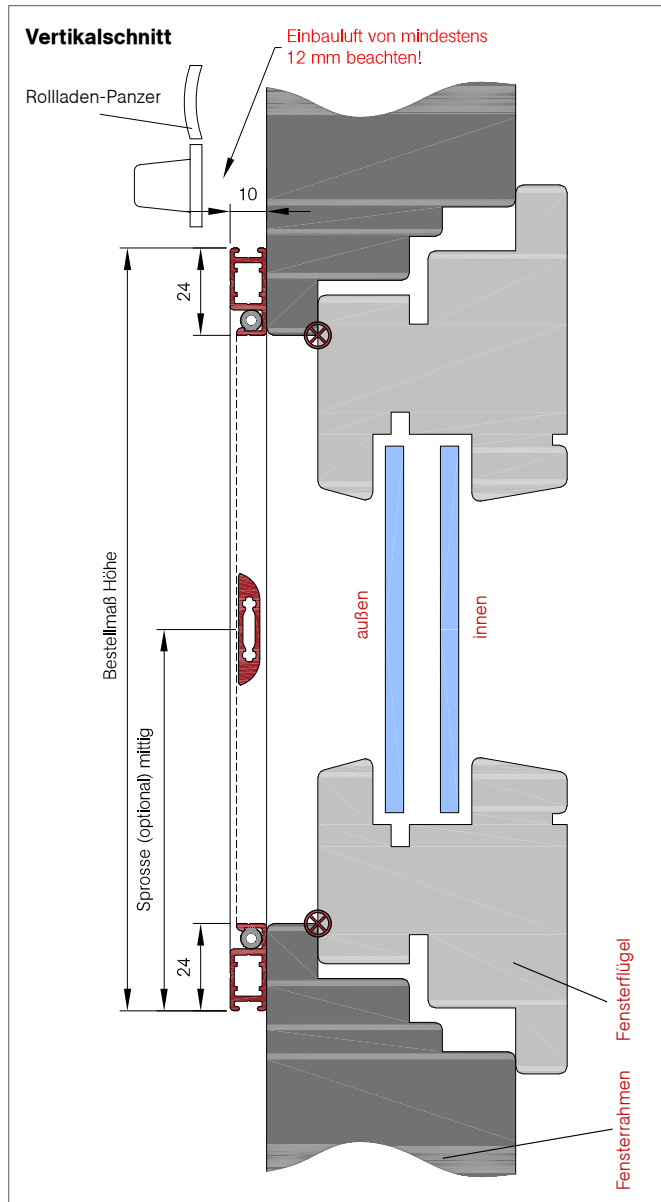

F-1B

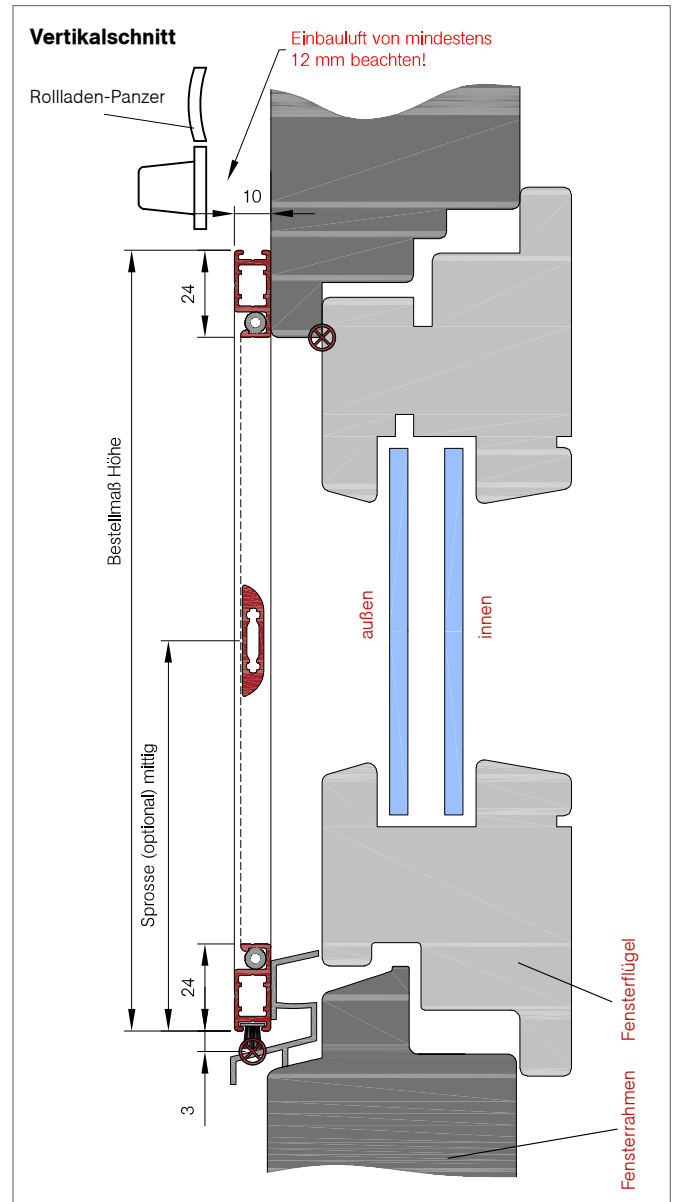

So berechnen Sie das Bestellmaß

Bestellmaß Breite = Lichtes Breitenmaß - 4mm
 Bestellmaß Höhe = Lichtes Höhenmaß + 48mm
 Alle Maße sind in Millimeter (mm) angegeben

So berechnen Sie das Bestellmaß

Bestellmaß Breite = Lichtes Breitenmaß - 4mm
 Bestellmaß Höhe = Lichtes Höhenmaß + 21mm

⊗ Empfohlene Maßpunkte

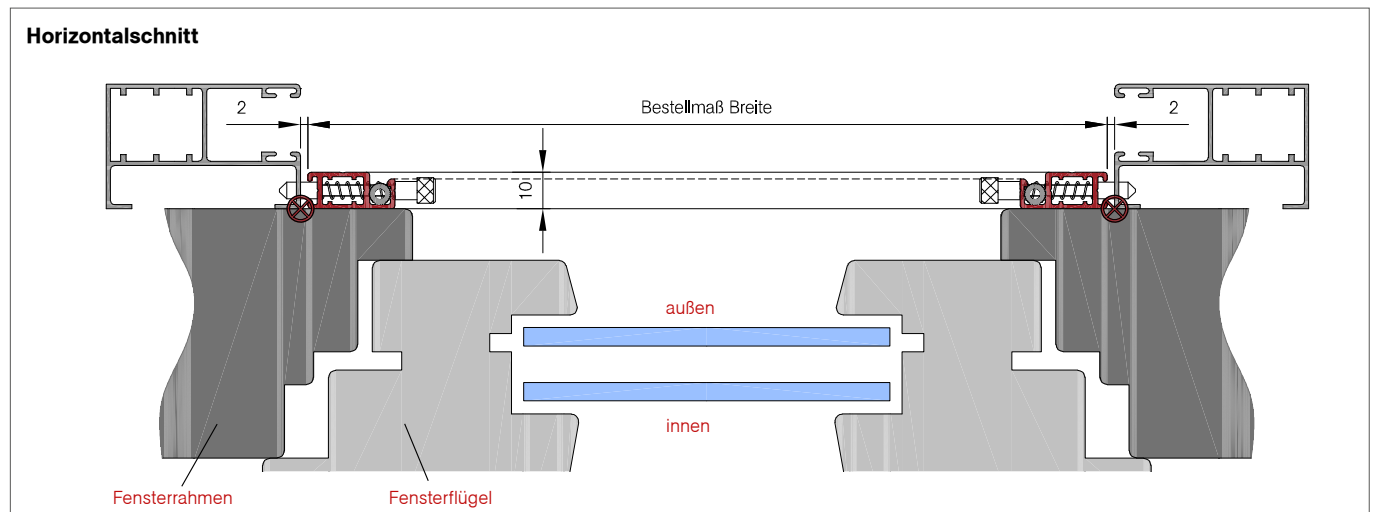

F-1.8/F-1.8B

Eco-Spannrahmen mit Federstiften



Abb. F-1.8

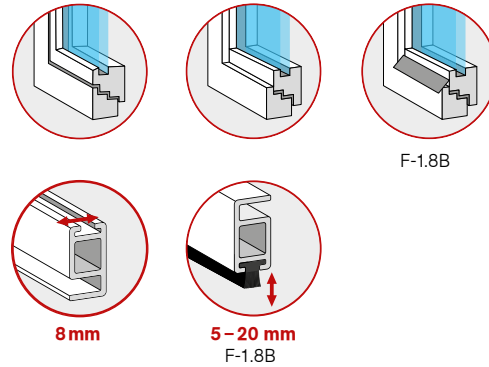

Baubarkeiten

Breite	Höhe	Fläche
min. 350 mm max. 2300 mm	min. 350 mm max. 2300 mm	max. 3,6m ²
Breite Petscreen	Höhe Petscreen	Fläche Petscreen
min. 350 mm max. 1400 mm	min. 350 mm max. 2300 mm	max. 3,2m ²

Optionale Auswahlmöglichkeiten (ohne Mehrpreis)

- » zusätzliche Sprosse (mittig oder wählbar)
- » Standardfarben (weitere Infos auf der Umschlagseite)
- » Fiberglas-Gewebe Schwarz oder Grau (weitere Infos auf der Umschlagseite)
- » F-1.8B Bürstendichtung unten: 9 mm (Standard)
optional: 5, 7, 12, 15, 20 mm

Ansichtsseite

Für die Festlegung asymmetrischer Details, wie z.B. senkrechte Sprosse werden Spannrahmen immer von außen gesehen.

Preise / Mehrpreise

Diese finden Sie auf der Umschlagseite:

- » weitere Gewebearten
- » Sonderform eckig, rund (weitere Infos auf Seite 182)

Eingesetzte Profilarten (Maße in mm)

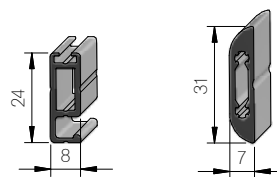

Spannrahmenprofil

Sprossenprofil, nicht
gewebetüchtig (ab 1500 mm
Höhe bzw. Breite Standard)

F-1.8

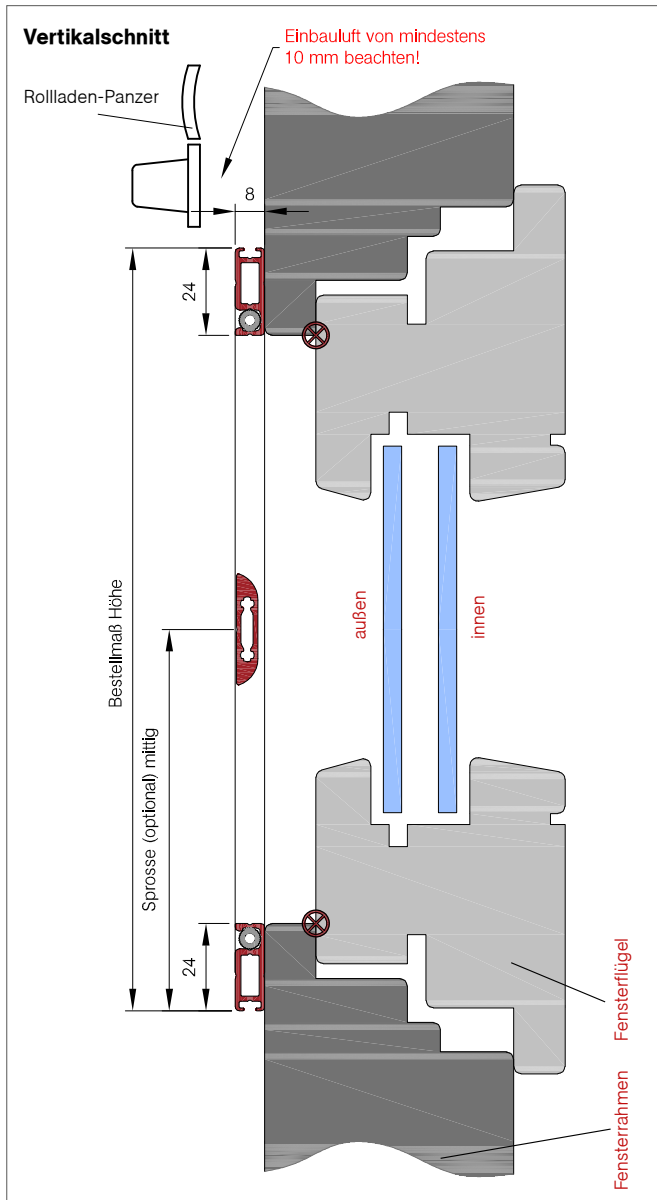

So berechnen Sie das Bestellmaß

Bestellmaß Breite = Lichtes Breitenmaß - 4mm
 Bestellmaß Höhe = Lichtes Höhenmaß + 48mm
 Alle Maße sind in Millimeter (mm) angegeben

F-1.8B

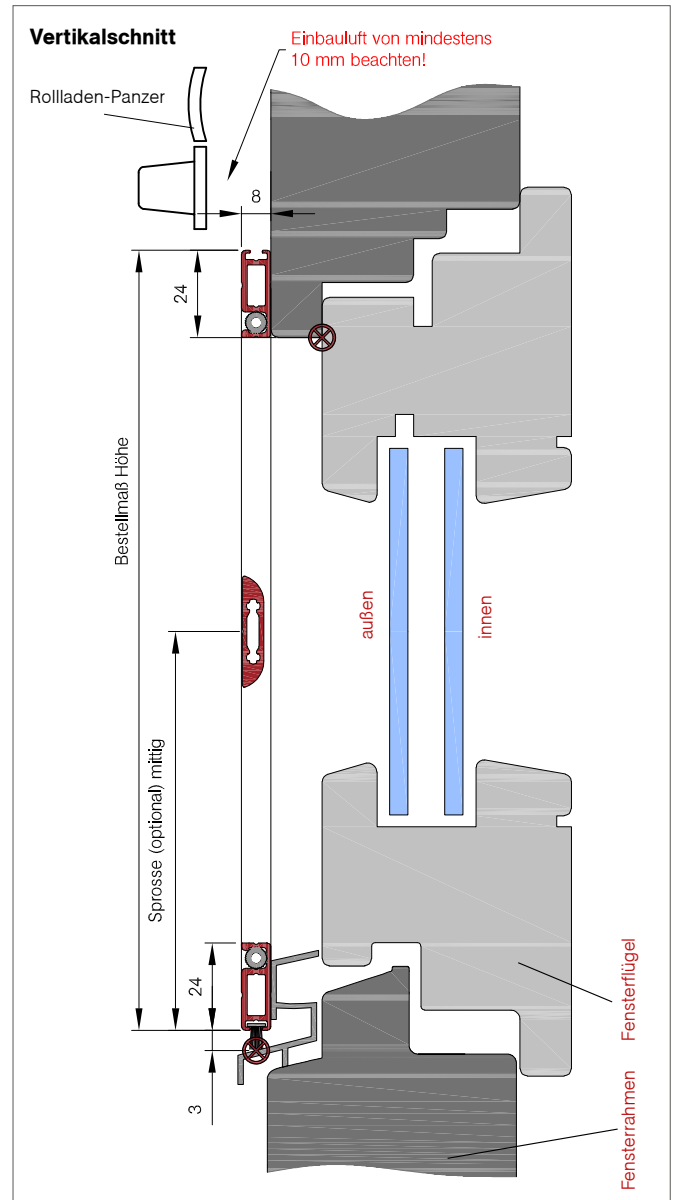

So berechnen Sie das Bestellmaß

Bestellmaß Breite = Lichtes Breitenmaß - 4mm
 Bestellmaß Höhe = Lichtes Höhenmaß + 21mm

⊗ Empfohlene Maßpunkte

Horizontalschnitt

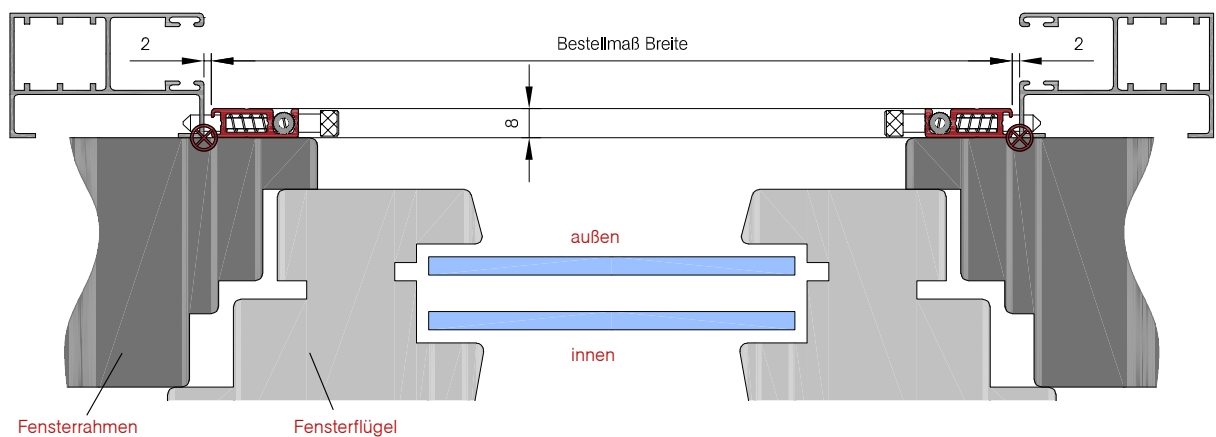

F-2

Eco-Spannrahmen mit Federstiften und umlaufender, außenliegender Bürstendichtung

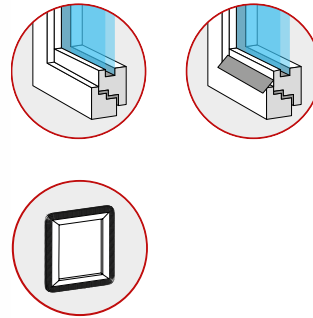

Baubarkeiten

Breite	Höhe	Fläche
min. 350 mm max. 2300 mm	min. 350 mm max. 2300 mm	max. 3,6m ²
Breite Petscreen	Höhe Petscreen	Fläche Petscreen
min. 350 mm max. 1400 mm	min. 350 mm max. 2300 mm	max. 3,2m ²

Abb. F-2

Optionale Auswahlmöglichkeiten (ohne Mehrpreis)

- » zusätzliche Sprosse (mittig oder wählbar)
- » Standardfarben (weitere Infos auf der Umschlagseite)
- » Fiberglas-Gewebe Schwarz oder Grau (weitere Infos auf der Umschlagseite)
- » Umlaufende Bürstendichtung 9 mm (Standard), optional: 5, 7, 12, 15, 20 mm

Ansichtsseite

Für die Festlegung asymmetrischer Details, wie z.B. senkrechte Sprosse, unterschiedliche Bürstenlängen werden Spannrahmen immer von außen gesehen.

Preise / Mehrpreise

Diese finden Sie auf der Umschlagseite:

- » weitere Gewebearten
- » Sonderform eckig, rund (weitere Infos auf Seite 182)

Eingesetzte Profilarten (Maße in mm)

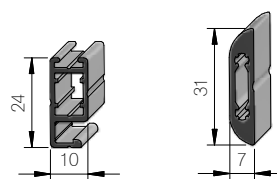

Spannrahmenprofil

Sprossenprofil, nicht gewebeteilend (ab 1200 mm Höhe bzw. Breite Standard)

F-2

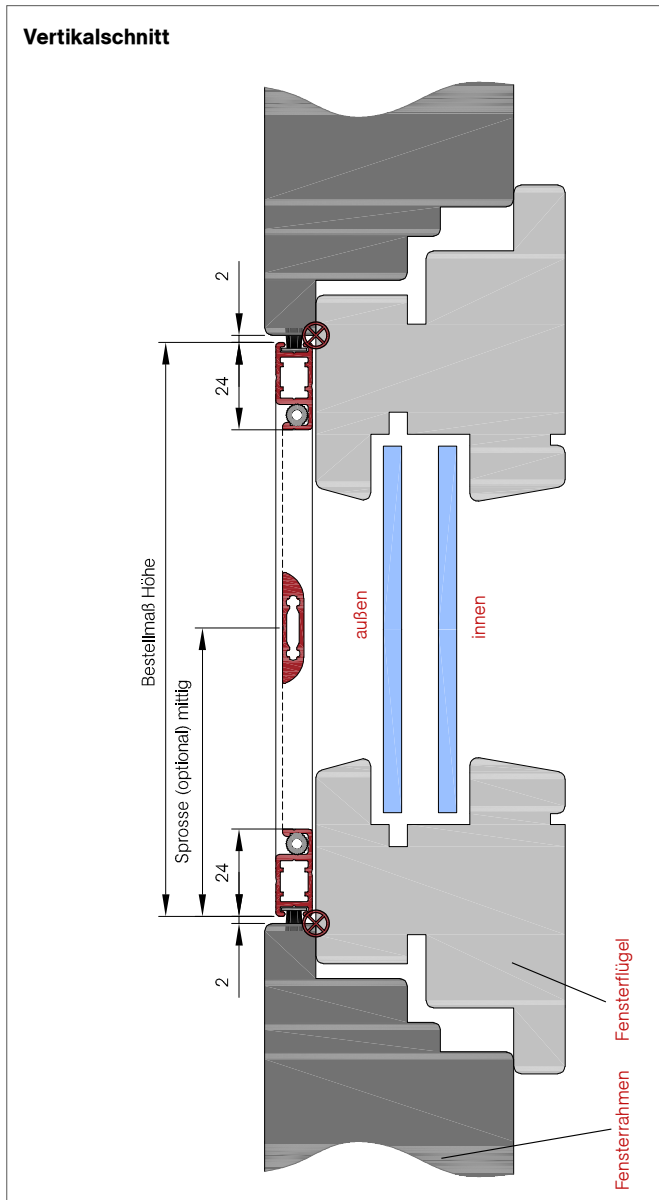

So berechnen Sie das Bestellmaß

Bestellmaß Breite = Lichtes Breitenmaß - 4 mm
 Bestellmaß Höhe = Lichtes Höhenmaß - 4 mm

⊗ Empfohlene Maßpunkte (alle Maße Millimeter)

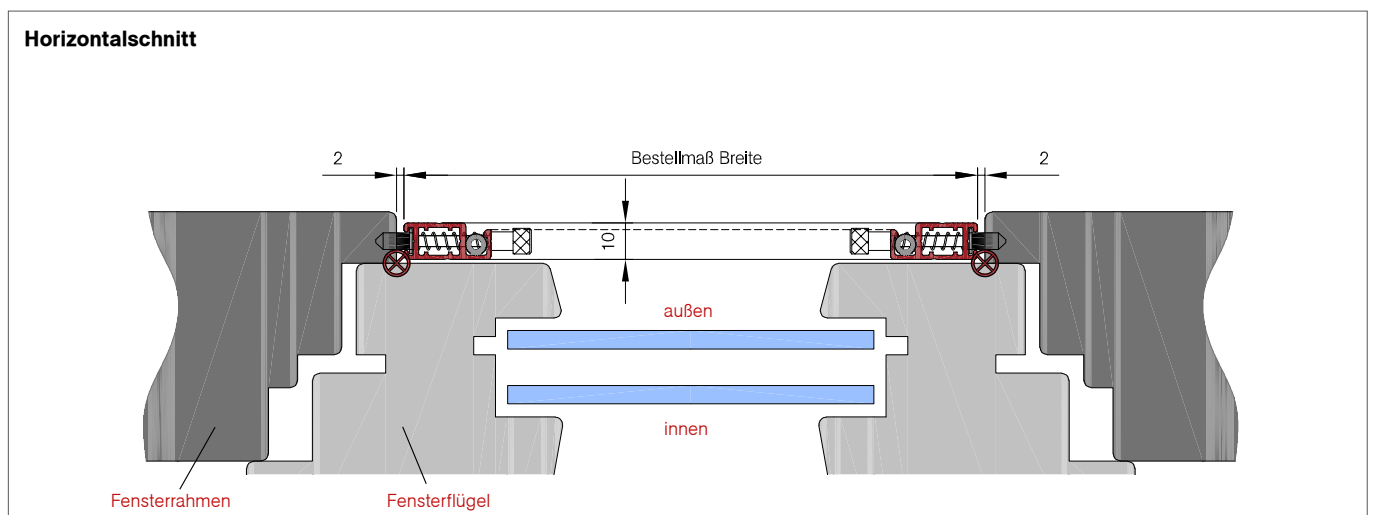

F-2.8

Eco-Spannrahmen mit Federstiften und umlaufender, außenliegender Bürstendichtung

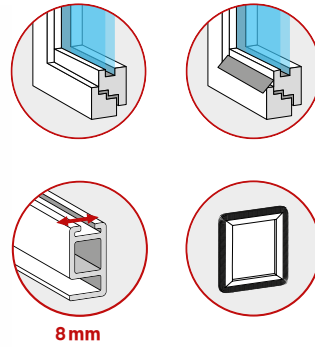

Baubarkeiten

Breite	Höhe	Fläche
min. 350 mm max. 2300 mm	min. 350 mm max. 2300 mm	max. 3,6m ²
Breite Petscreen	Höhe Petscreen	Fläche Petscreen
min. 350 mm max. 1400 mm	min. 350 mm max. 2300 mm	max. 3,2m ²

Abb. F-2.8

Optionale Auswahlmöglichkeiten (ohne Mehrpreis)

- » zusätzliche Sprosse (mittig oder wählbar)
- » Standardfarben (weitere Infos auf der Umschlagseite)
- » Fiberglas-Gewebe Schwarz oder Grau (weitere Infos auf der Umschlagseite)
- » Umlaufende Bürstendichtung 9 mm (Standard), optional: 5, 7, 12, 15, 20 mm

Ansichtsseite

Für die Festlegung asymmetrischer Details, wie z.B. senkrechte Sprosse, unterschiedliche Bürstenlängen werden Spannrahmen immer von außen gesehen.

Preise / Mehrpreise

Diese finden Sie auf der Umschlagseite:

- » weitere Gewebearten
- » Sonderform eckig, rund (weitere Infos auf Seite 182)

Eingesetzte Profilarten (Maße in mm)

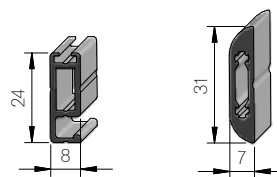

Spannrahmenprofil Sprossenprofil, nicht gewebetteilend (ab 1200 mm Höhe bzw. Breite Standard)

F-2.8

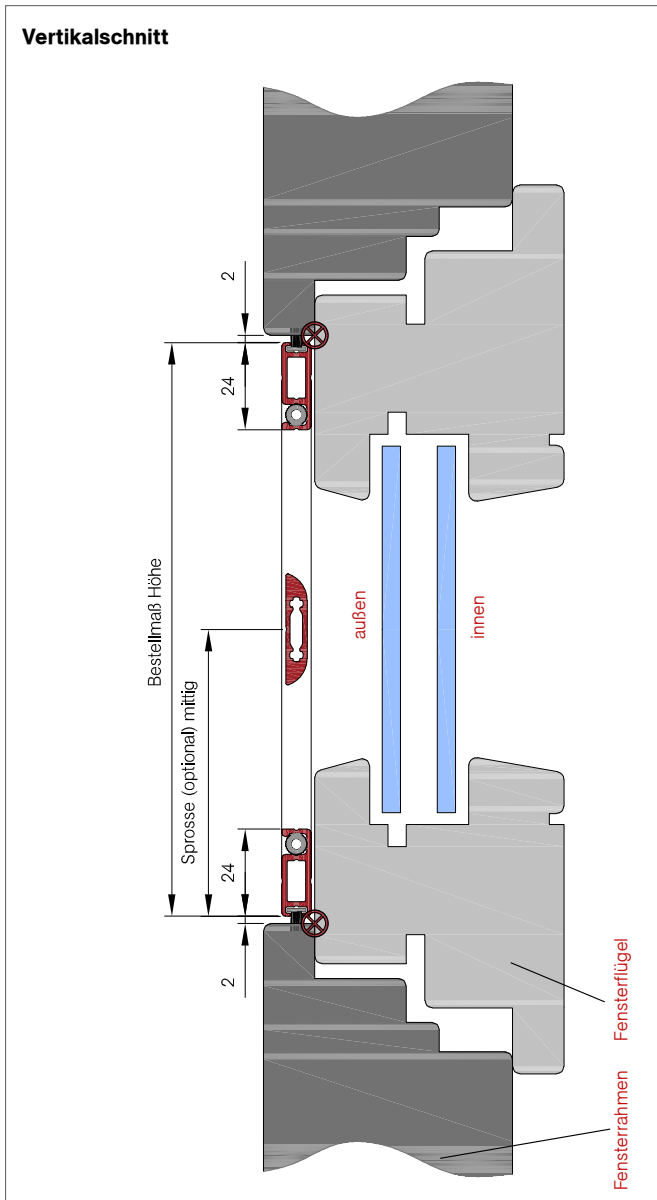

So berechnen Sie das Bestellmaß

Bestellmaß Breite = Lichtes Breitenmaß - 4 mm

Bestellmaß Höhe = Lichtes Höhenmaß - 4 mm

⊗ Empfohlene Maßpunkte (alle Maße Millimeter)

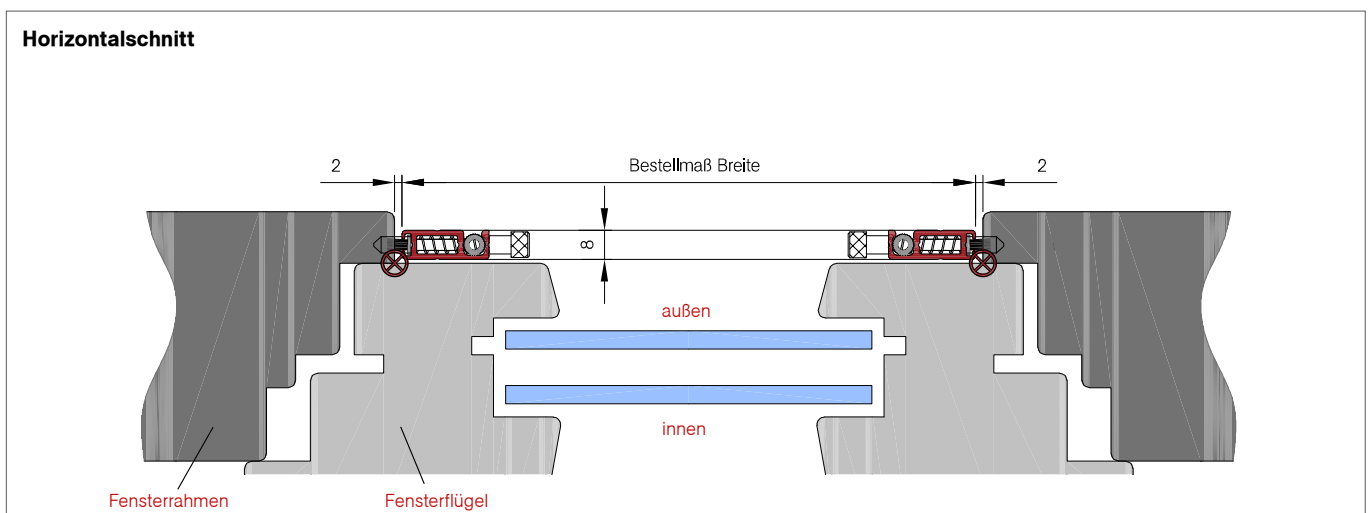

F-5B/F-6

Eco-Spannrahmen mit Federstiften, Abdeckkante



Abb. F-5B

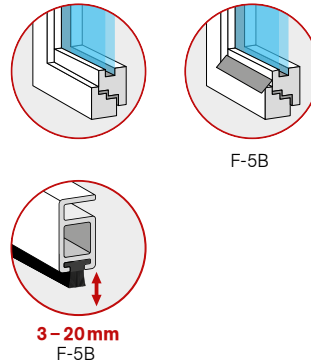

F-5B

3 - 20 mm
F-5B

Baubarkeiten

Breite	Höhe	Fläche
min. 350 mm max. 2300 mm	min. 350 mm max. 2300 mm	max. 3,6m ²
Breite Petscreen	Höhe Petscreen	Fläche Petscreen
min. 350 mm max. 1400 mm	min. 350 mm max. 2300 mm	max. 3,2m ²

Optionale Auswahlmöglichkeiten (ohne Mehrpreis)

- » zusätzliche Sprosse (mittig oder wählbar)
- » Standardfarben (weitere Infos auf der Umschlagseite)
- » Fiberglas-Gewebe Schwarz oder Grau (weitere Infos auf der Umschlagseite)
- » F-5B Bürstendichtung unten: 9 mm (Standard)
optional: 3, 5, 7, 12, 15, 20 mm

Ansichtsseite

Für die Festlegung asymmetrischer Details, wie z.B. senkrechte Sprosse, unterschiedliche Bürstenlängen werden Spannrahmen immer von außen gesehen.

Preise / Mehrpreise

Diese finden Sie auf der Umschlagseite:

- » weitere Gewebearten
- » Sonderform eckig, rund (weitere Infos auf Seite 182)

Eingesetzte Profilarten (Maße in mm)

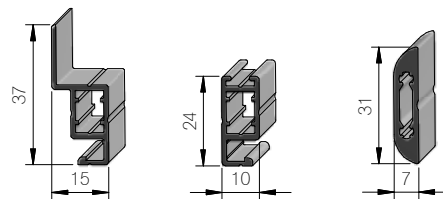

Spannrahmenprofil

Spannrahmen-
profil (F-5B)
(nur unteres Profil)

Sprossenprofil, nicht
gewebetteilend
(ab 1500 mm Höhe bzw.
Breite Standard)

F-5B

F-6

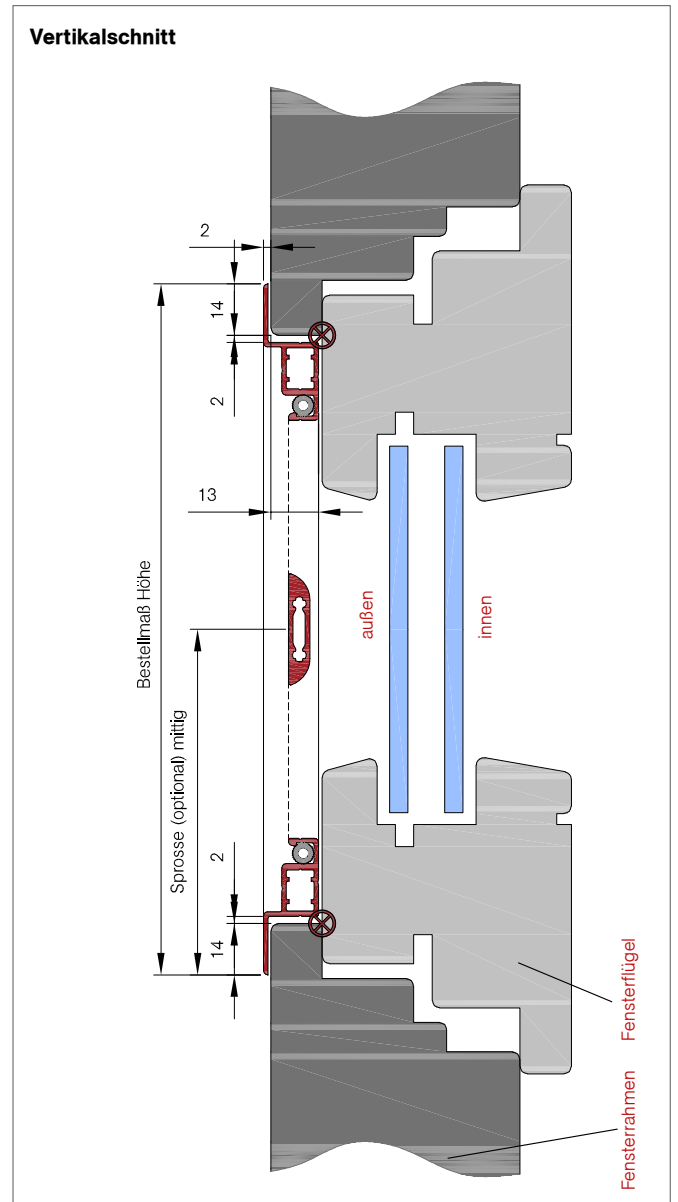
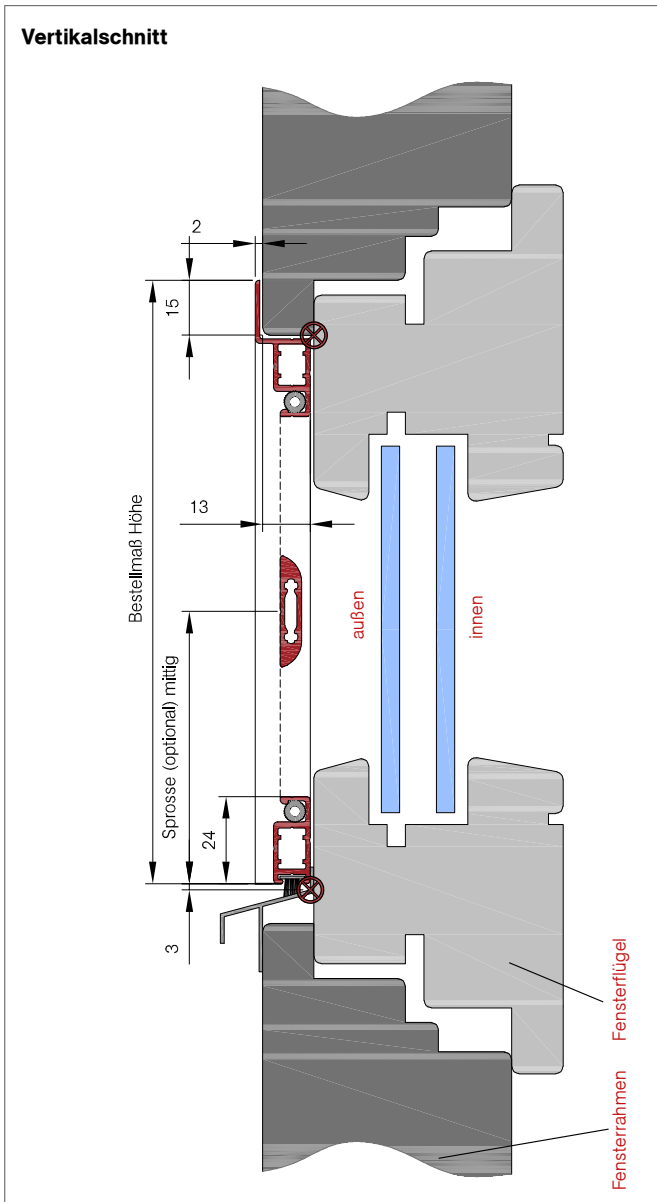

So berechnen Sie das Bestellmaß

Bestellmaß Breite = Lichtes Breitenmaß + 28mm

Bestellmaß Höhe = Lichtes Höhenmaß + 12mm

Alle Maße sind in Millimeter (mm) angegeben

So berechnen Sie das Bestellmaß

Bestellmaß Breite = Lichtes Breitenmaß + 28mm

Bestellmaß Höhe = Lichtes Höhenmaß + 28mm

⊗ Empfohlene Maßpunkte

Horizontalschnitt

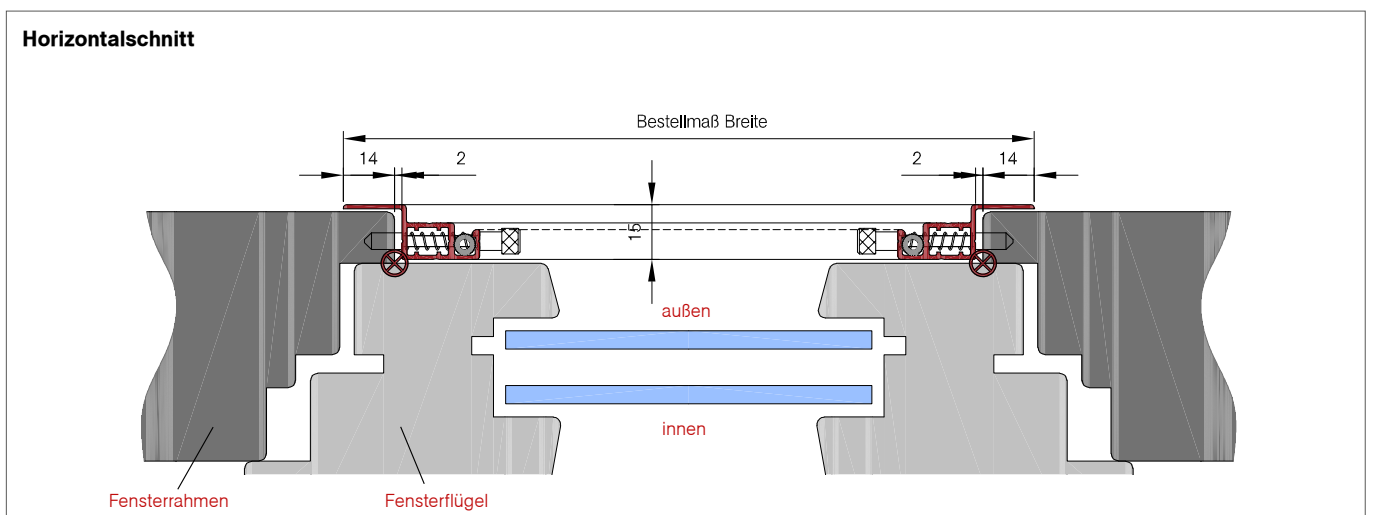

F-9/F-9B

Eco-Spannrahmen mit Federstiften, Einbaurahmen



Abb. F-9

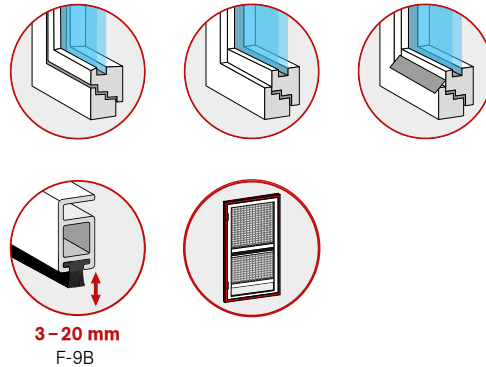

Baubarkeiten

Breite	Höhe	Fläche
min. 350 mm max. 2300 mm	min. 350 mm max. 2300 mm	max. 3,6m ²
Breite Petscreen	Höhe Petscreen	Fläche Petscreen
min. 350 mm max. 1400 mm	min. 350 mm max. 2300 mm	max. 3,2m ²

Optionale Auswahlmöglichkeiten (ohne Mehrpreis)

- » zusätzliche Sprosse (mittig oder wählbar)
- » Standardfarben (weitere Infos auf der Umschlagseite)
- » Fiberglas-Gewebe Schwarz oder Grau (weitere Infos auf der Umschlagseite)
- » F-9B Bürstendichtung unten: 9 mm (Standard)
optional: 3, 5, 7, 12, 15, 20mm
- » Montagebohrungen

Ansichtsseite

Für die Festlegung asymmetrischer Details, wie z. B. senkrechte Sprosse, unterschiedliche Bürstenlängen werden Spannrahmen immer von außen gesehen.

Preise / Mehrpreise

Diese finden Sie auf der Umschlagseite:

- » weitere Gewebearten
- » Sonderform eckig, rund (weitere Infos auf Seite 182)

Eingesetzte Profilarten (Maße in mm)

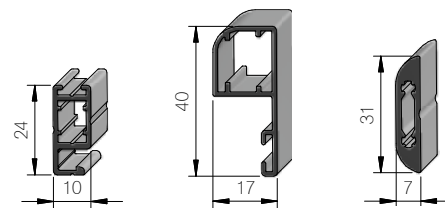

Spannrahmenprofil

Montagerahmenprofil

Sprossenprofil, nicht gewebetteilend
(ab 1500 mm Höhe bzw. Breite Standard)

F-9

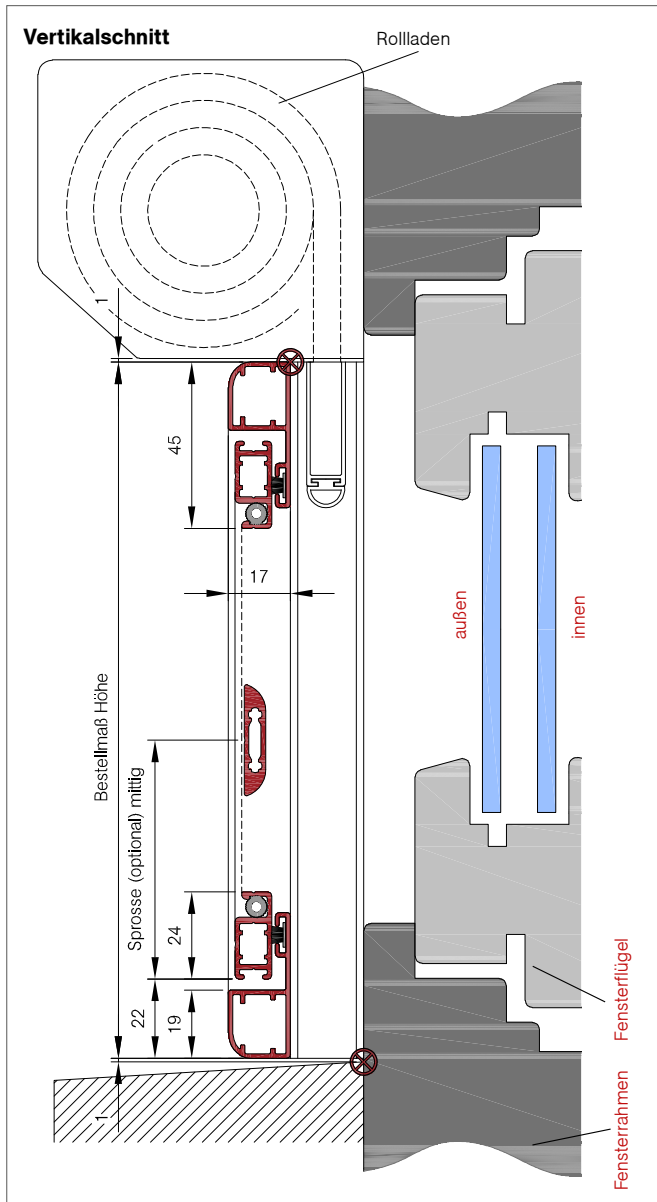

F-9B

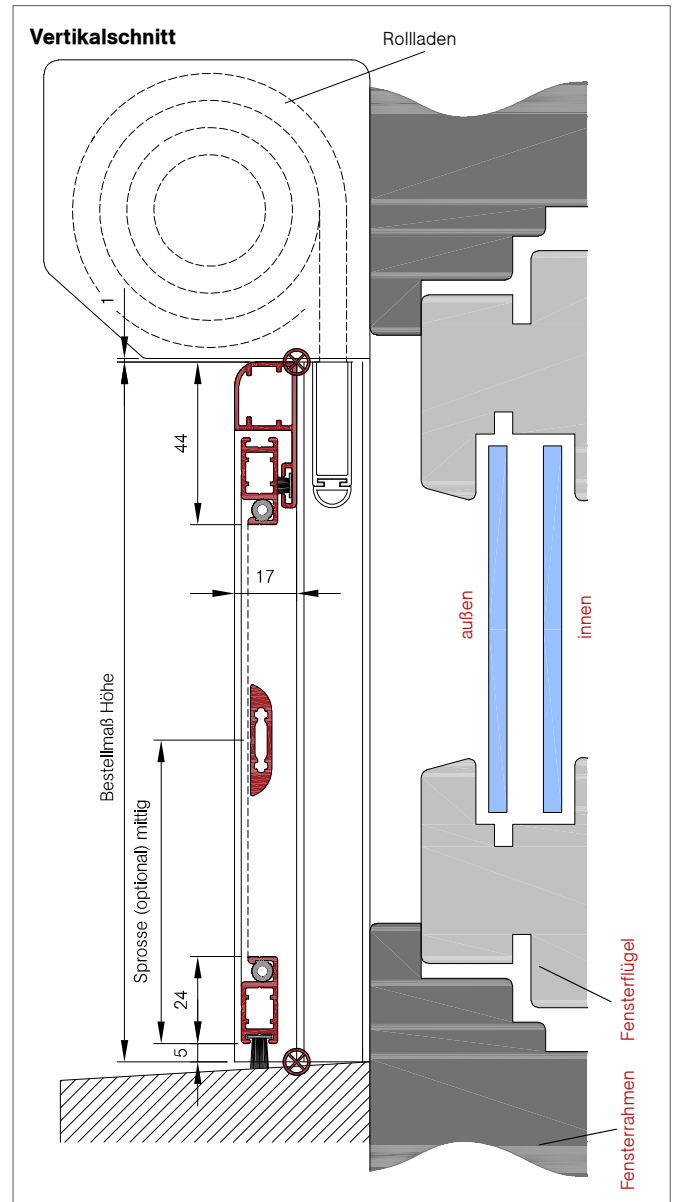

So berechnen Sie das Bestellmaß

Bestellmaß Breite = Lichtes Breitenmaß - 2mm

Bestellmaß Höhe = Lichtes Höhenmaß - 2mm

Alle Maße sind in Millimeter (mm) angegeben

So berechnen Sie das Bestellmaß

Bestellmaß Breite = Lichtes Breitenmaß - 2mm

Bestellmaß Höhe = Lichtes Höhenmaß - 1mm

⊗ Empfohlene Maßpunkte

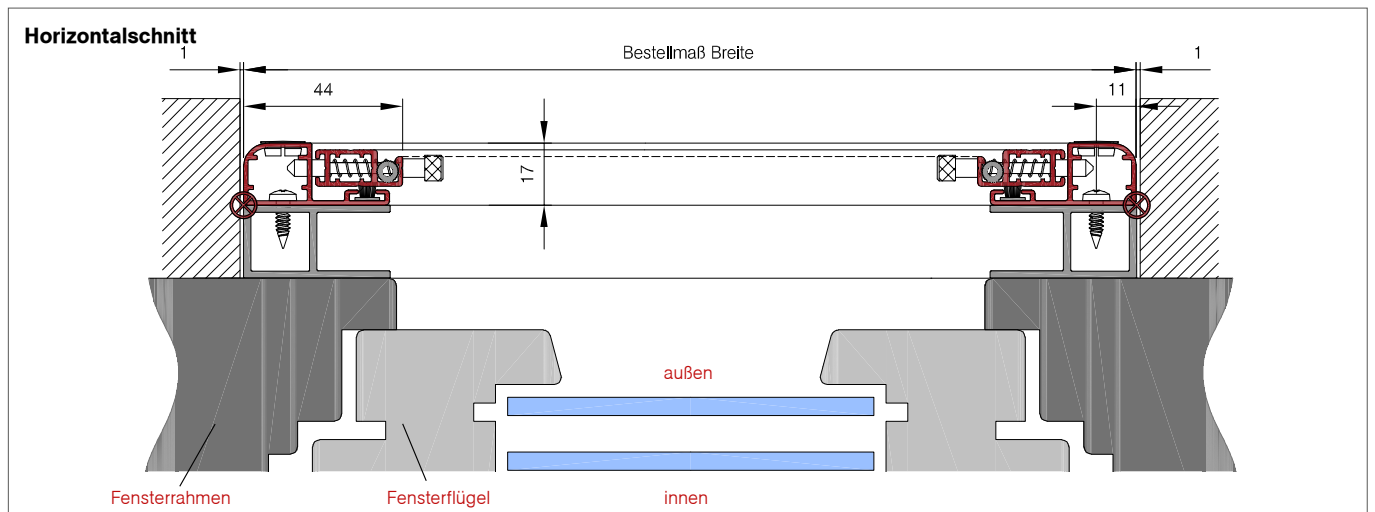

F-10/F-11

Eco-Spannrahmen mit Federstiften, Einbaurahmen



Abb. F-10

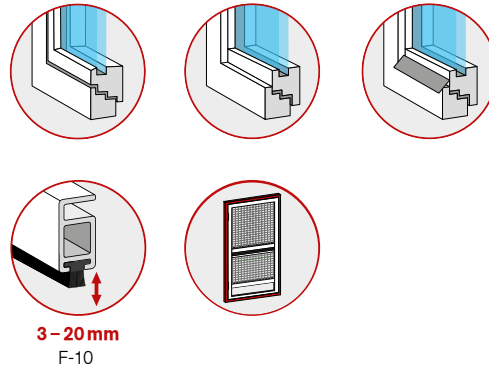

Baubarkeiten

Breite	Höhe	Fläche
min. 350 mm max. 2300 mm	min. 350 mm max. 2300 mm	max. 3,6m ²
Breite Petscreen	Höhe Petscreen	Fläche Petscreen
min. 350 mm max. 1400 mm	min. 350 mm max. 2300 mm	max. 3,2m ²

Optionale Auswahlmöglichkeiten (ohne Mehrpreis)

- » zusätzliche Sprosse (mittig oder wählbar)
- » Standardfarben (weitere Infos auf der Umschlagseite)
- » Fiberglas-Gewebe Schwarz oder Grau (weitere Infos auf der Umschlagseite)
- » F-10 Bürstendichtung unten: 9mm (Standard)
optional: 3, 5, 7, 12, 15, 20mm
- » Montagebohrungen

Ansichtsseite

Für die Festlegung asymmetrischer Details, wie z.B. senkrechte Sprosse, unterschiedliche Bürstenlängen werden Spannrahmen immer von außen gesehen.

Preise / Mehrpreise

Diese finden Sie auf der Umschlagseite:

- » weitere Gewebearten
- » Sonderform eckig, rund (weitere Infos auf Seite 182)

Eingesetzte Profilarten (Maße in mm)

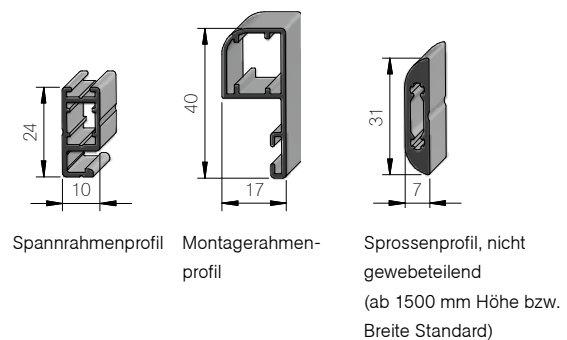

F-10

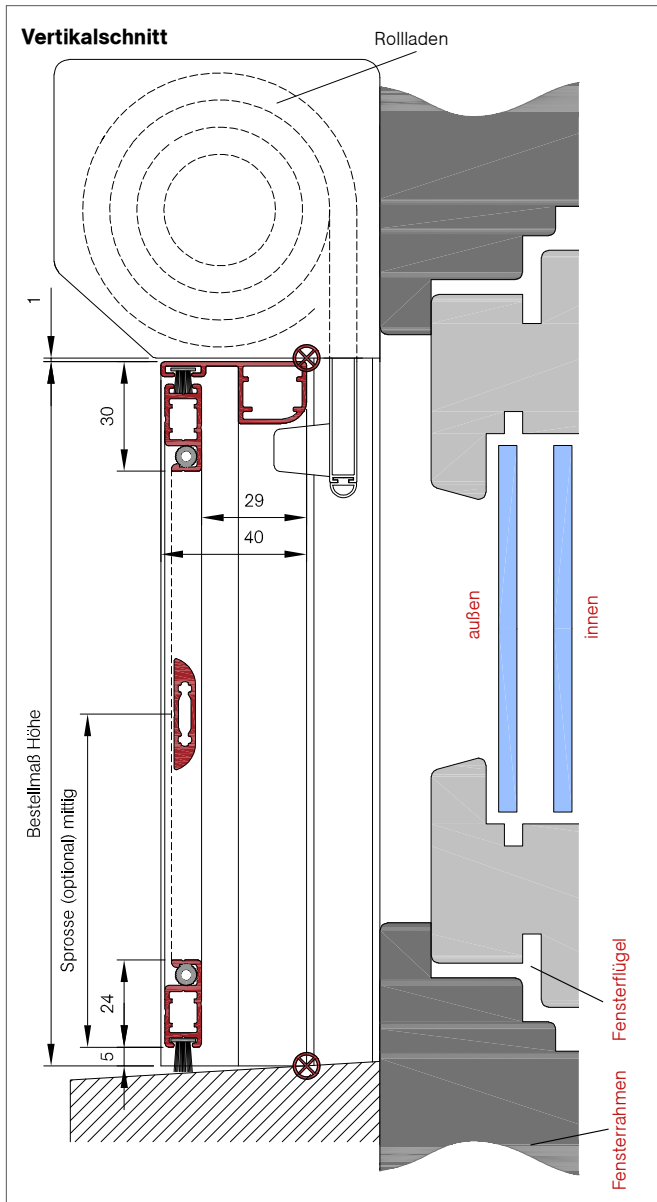

F-11

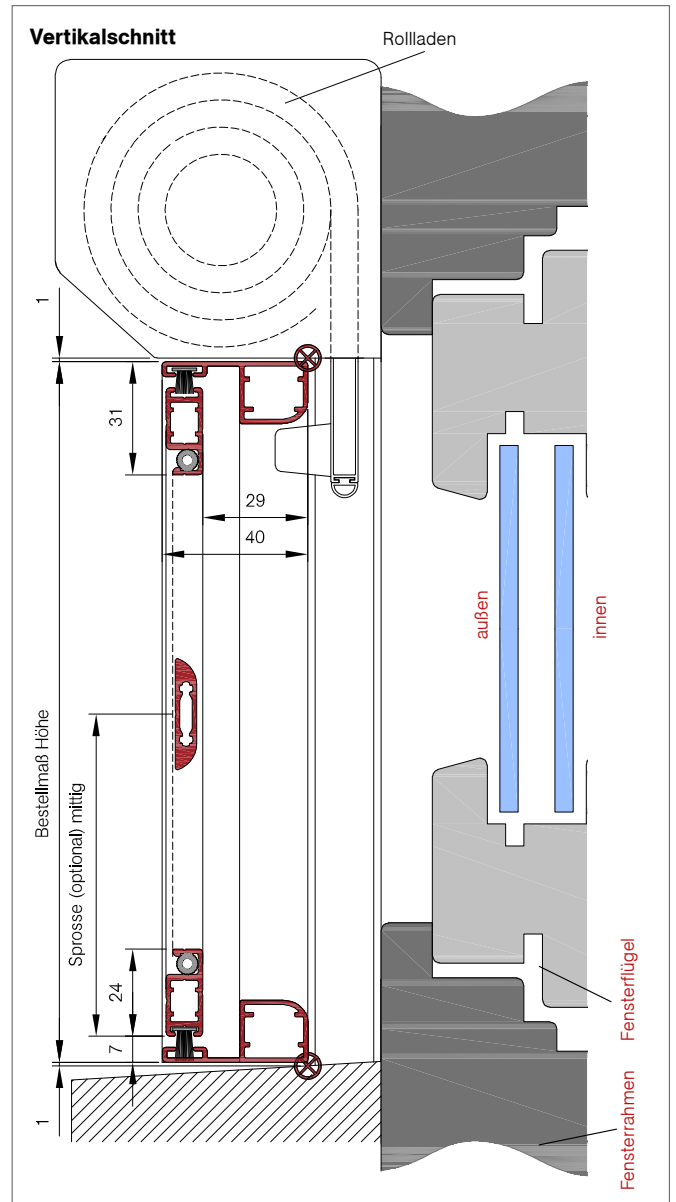

So berechnen Sie das Bestellmaß

Bestellmaß Breite = Lichtes Breitenmaß - 2 mm

Bestellmaß Höhe = Lichtes Höhenmaß - 1 mm

Alle Maße sind in Millimeter (mm) angegeben

So berechnen Sie das Bestellmaß

Bestellmaß Breite = Lichtes Breitenmaß - 2 mm

Bestellmaß Höhe = Lichtes Höhenmaß - 2 mm

⊗ Empfohlene Maßpunkte

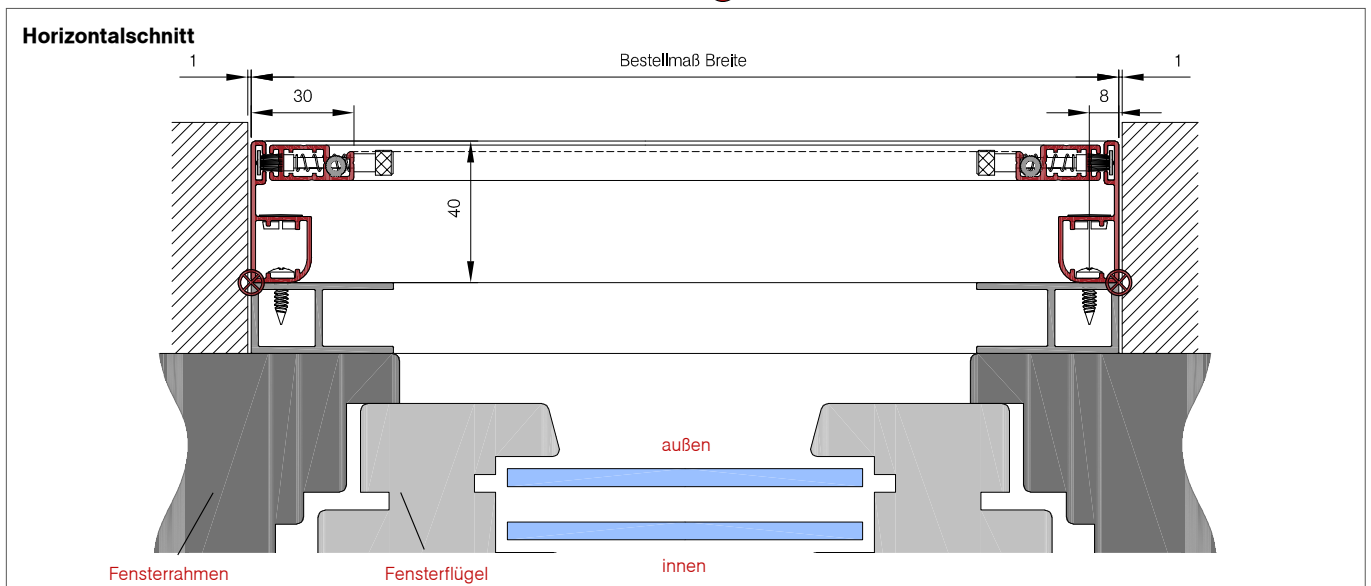

E-1B

Eco-Spannrahmen mit Einhängewinkeln und untenliegender Bürstendichtung



Abb. E-1B

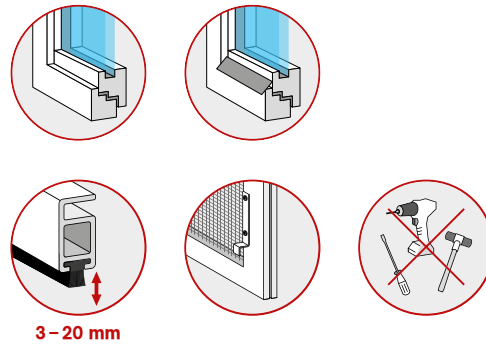

Baubarkeiten

Breite	Höhe	Fläche
min. 350 mm max. 2300 mm	min. 350 mm max. 2300 mm	max. 3,6m ²
Breite Petscreen	Höhe Petscreen	Fläche Petscreen
min. 350 mm max. 1400 mm	min. 350 mm max. 2300 mm	max. 3,2m ²

Optionale Auswahlmöglichkeiten (ohne Mehrpreis)

- » zusätzliche Sprosse (mittig oder wählbar)
- » Standardfarben (weitere Infos auf der Umschlagseite)
- » Fiberglas-Gewebe Schwarz oder Grau (weitere Infos auf der Umschlagseite)
- » Bürstendichtung unten: 9 mm (Standard)
optional: 3, 5, 7, 12, 15, 20mm

Ansichtsseite

Für die Festlegung asymmetrischer Details, wie z.B. senkrechte Sprosse, unterschiedliche Bürstenlängen werden Spannrahmen immer von außen gesehen.

Preise / Mehrpreise

Diese finden Sie auf der Umschlagseite:

- » weitere Gewebearten
- » Sonderform eckig, rund (weitere Infos auf Seite 182)

Eingesetzte Profilarten (Maße in mm)

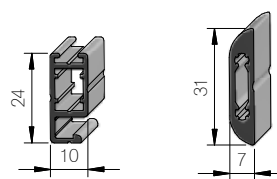

Spannrahmenprofil Sprossenprofil, nicht gewebetteilend (ab 1500 mm Höhe bzw. Breite Standard)

E-1B

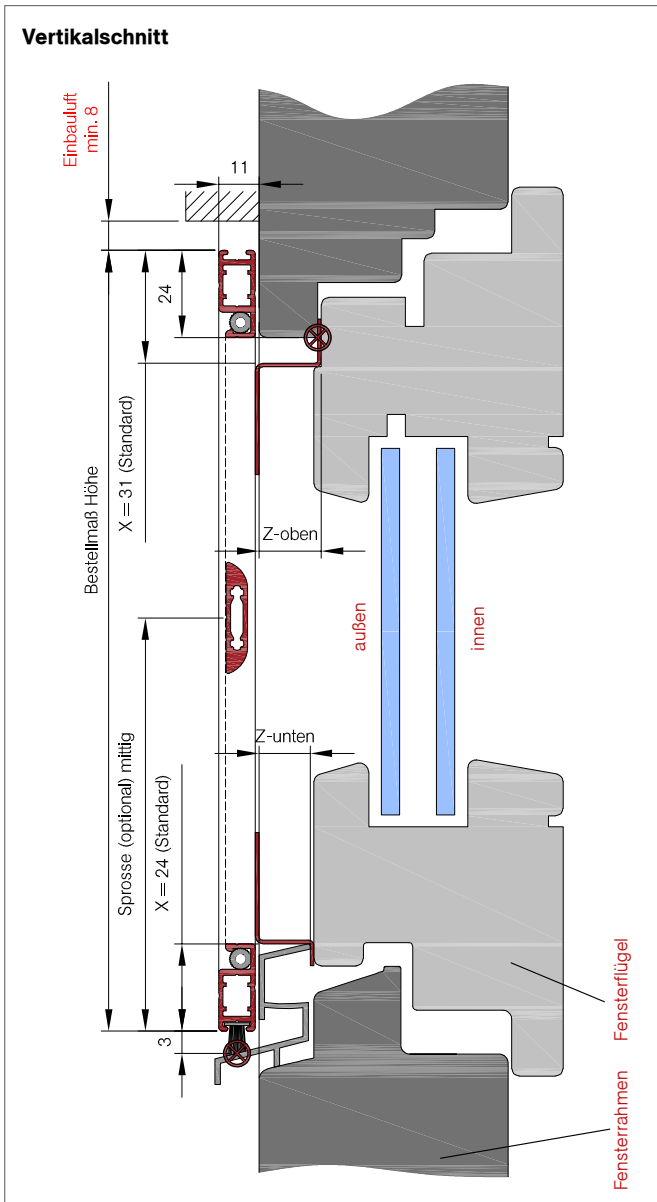

So berechnen Sie das Bestellmaß

Bestellmaß Breite = Lichtes Breitenmaß + 30mm

Bestellmaß Höhe = Lichtes Höhenmaß + 21mm

⊗ Empfohlene Maßpunkte (alle Maße Millimeter)

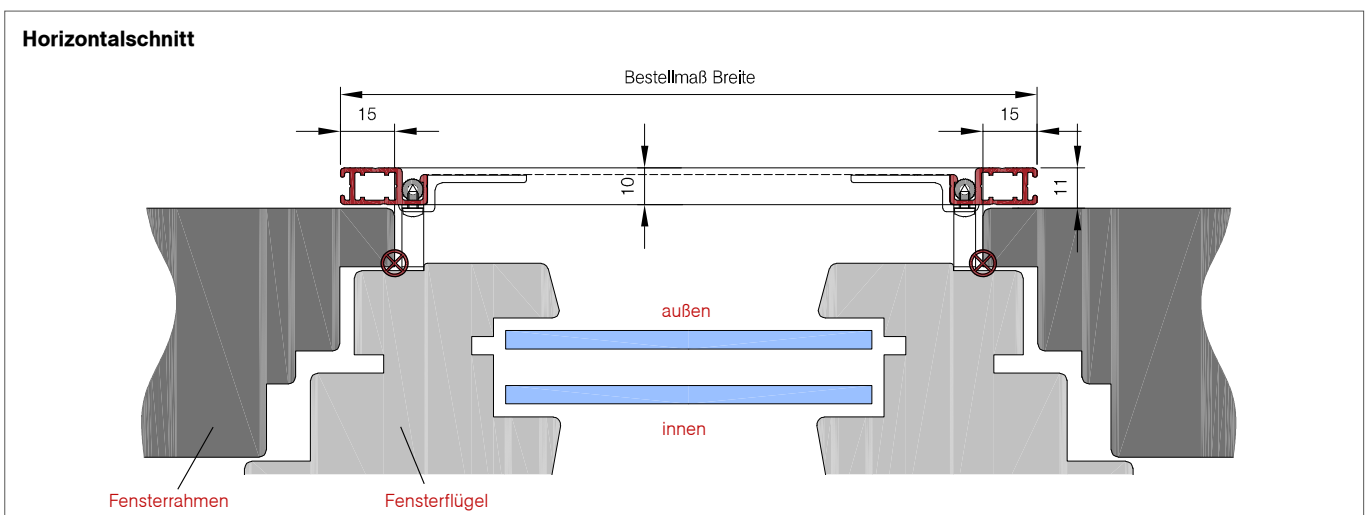

E-1.8B

Eco-Spannrahmen mit Einhängewinkeln und untenliegender Bürstendichtung



Abb. E-1.8B

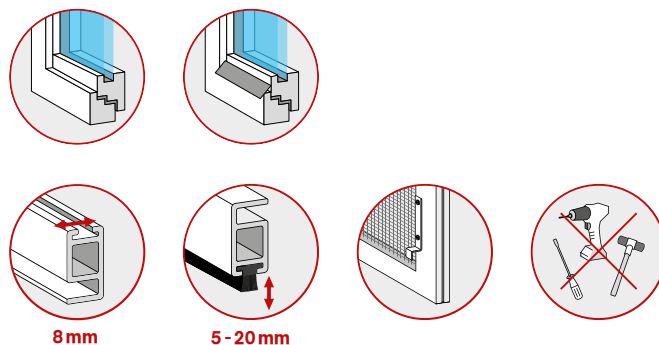

Baubarkeiten

Breite	Höhe	Fläche
min. 350 mm max. 2300 mm	min. 350 mm max. 2300 mm	max. 3,6m ²
Breite Petscreen	Höhe Petscreen	Fläche Petscreen
min. 350 mm max. 1400 mm	min. 350 mm max. 2300 mm	max. 3,2m ²

Optionale Auswahlmöglichkeiten (ohne Mehrpreis)

- » zusätzliche Sprosse (mittig oder wählbar)
- » Standardfarben (weitere Infos auf der Umschlagseite)
- » Fiberglas-Gewebe Schwarz oder Grau (weitere Infos auf der Umschlagseite)
- » Bürstendichtung unten: 9 mm (Standard)
optional: 5, 7, 12, 15, 20 mm

Ansichtsseite

Für die Festlegung asymmetrischer Details, wie z.B. senkrechte Sprosse, unterschiedliche Bürstenlängen werden Spannrahmen immer von außen gesehen.

Preise / Mehrpreise

Diese finden Sie auf der Umschlagseite:

- » weitere Gewebearten
- » Sonderform eckig, rund (weitere Infos auf Seite 182)

Eingesetzte Profilarten (Maße in mm)

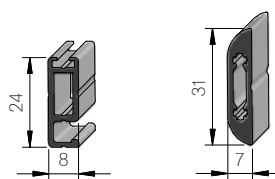

Spannrahmenprofil Sprossenprofil, nicht gewebeteilend (ab 1500 mm Höhe bzw. Breite Standard)

E-1.8B

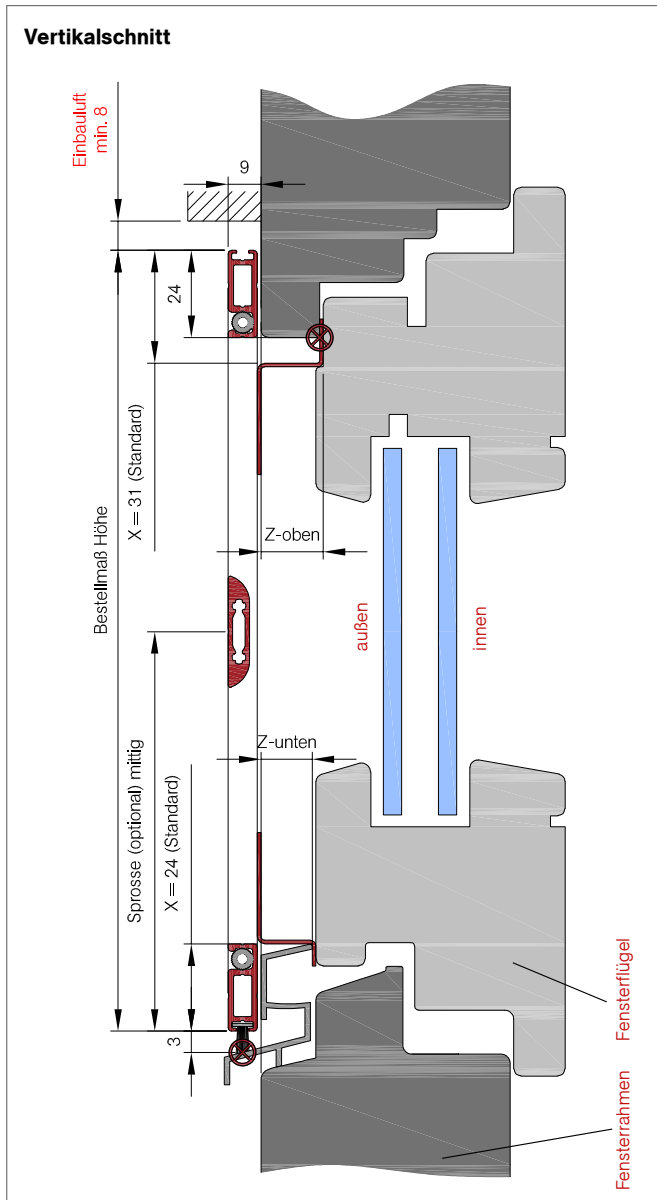

So berechnen Sie das Bestellmaß

Bestellmaß Breite = Lichtes Breitenmaß + 30 mm

Bestellmaß Höhe = Lichtes Höhenmaß + 21 mm

⊗ Empfohlene Maßpunkte (alle Maße Millimeter)

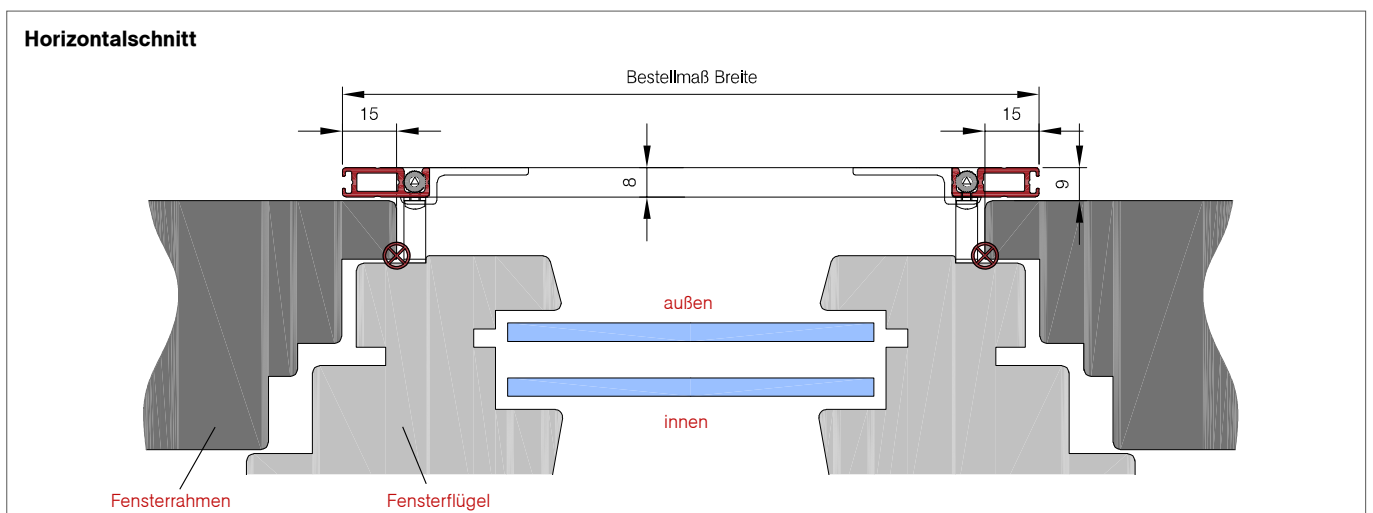

E-2

Eco-Spannrahmen mit Einhängewinkeln



Abb. E-2

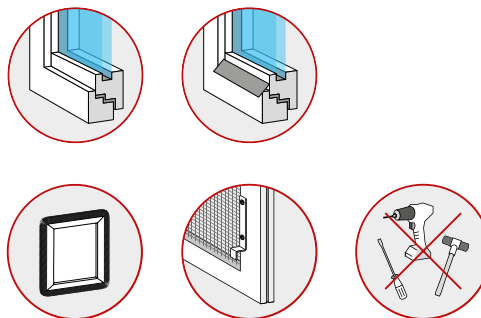

Baubarkeiten

Breite	Höhe	Fläche
min. 350 mm max. 2300 mm	min. 350 mm max. 2300 mm	max. 3,6m ²
Breite Petscreen	Höhe Petscreen	Fläche Petscreen
min. 350 mm max. 1400 mm	min. 350 mm max. 2300 mm	max. 3,2m ²

Optionale Auswahlmöglichkeiten (ohne Mehrpreis)

- » zusätzliche Sprosse (mittig oder wählbar)
- » Standardfarben (weitere Infos auf der Umschlagseite)
- » Fiberglas-Gewebe Schwarz oder Grau (weitere Infos auf der Umschlagseite)

Ansichtsseite

Für die Festlegung asymmetrischer Details, wie z. B. senkrechte Sprosse werden Spannrahmen immer von außen gesehen.

Preise / Mehrpreise

Diese finden Sie auf der Umschlagseite:

- » weitere Gewebearten
- » Sonderform eckig, rund (weitere Infos auf Seite 182)

Eingesetzte Profilarten (Maße in mm)

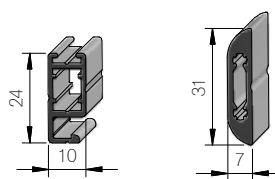

Spannrahmenprofil Sprossenprofil, nicht gewebeteilend (ab 1500 mm Höhe bzw. Breite Standard)

E-2

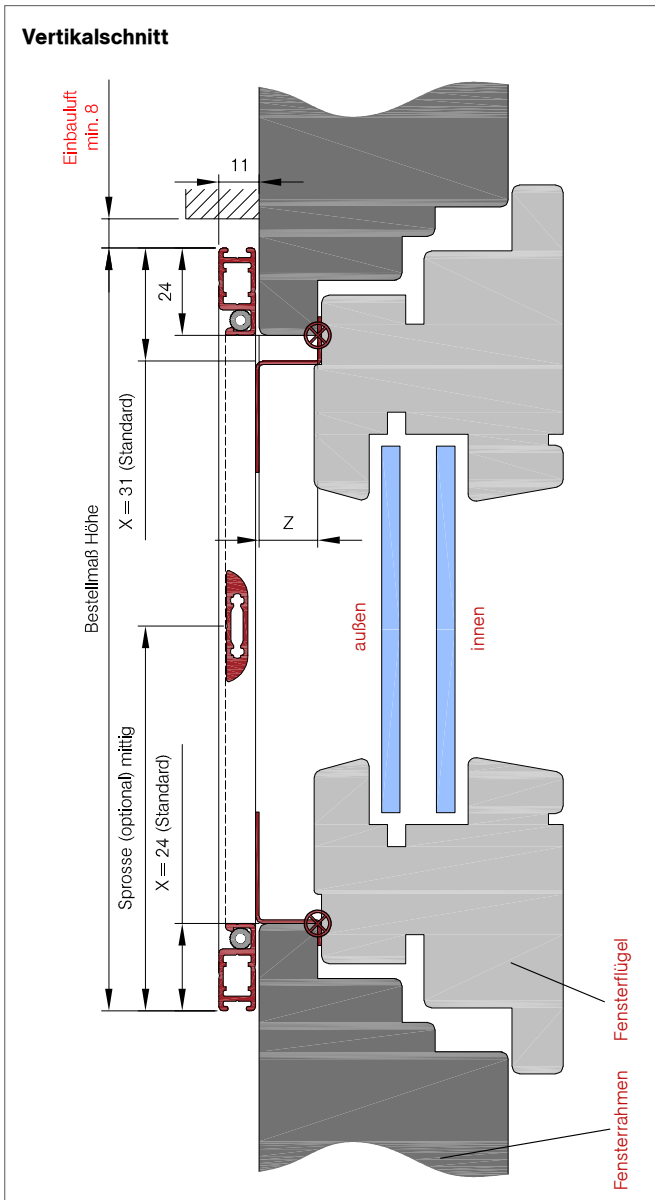

So berechnen Sie das Bestellmaß

Bestellmaß Breite = Lichtes Breitenmaß + 30mm
 Bestellmaß Höhe = Lichtes Höhenmaß + 48mm

⊗ Empfohlene Maßpunkte (alle Maße Millimeter)

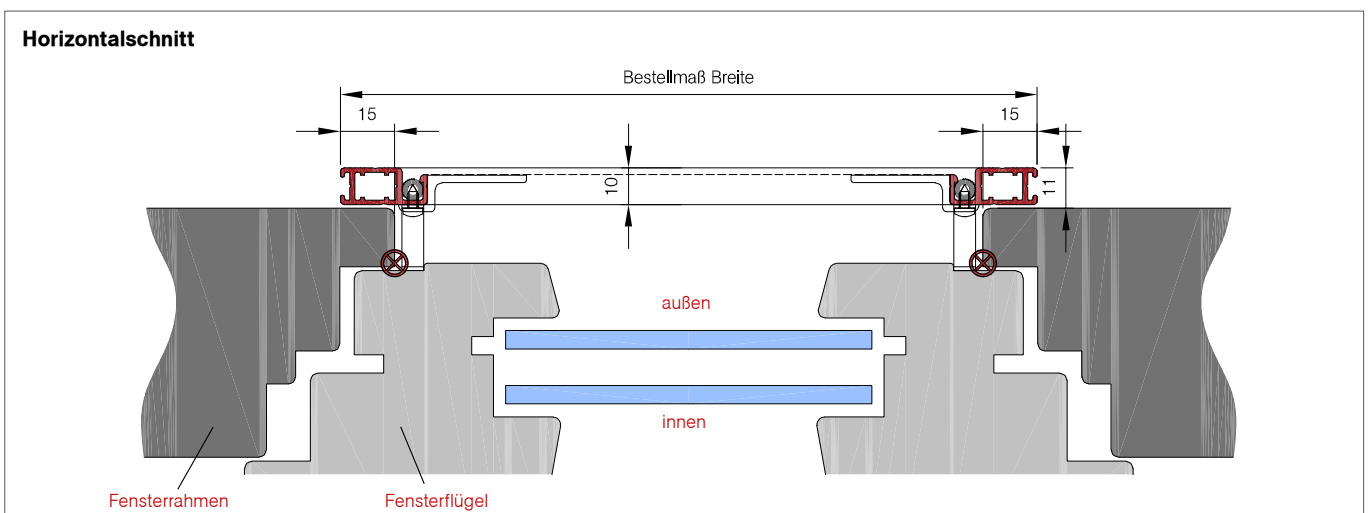

E-2.8

Eco-Spannrahmen mit Einhängewinkeln



Abb. E-2.8

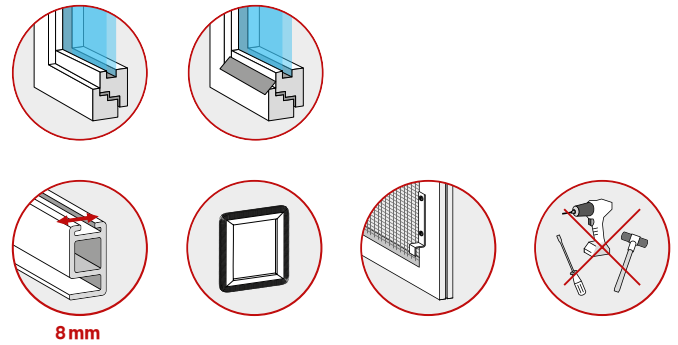

8 mm

Baubarkeiten

Breite	Höhe	Fläche
min. 350 mm max. 2300 mm	min. 350 mm max. 2300 mm	max. 3,6m ²
Breite Petscreen	Höhe Petscreen	Fläche Petscreen
min. 350 mm max. 1400 mm	min. 350 mm max. 2300 mm	max. 3,2m ²

Optionale Auswahlmöglichkeiten (ohne Mehrpreis)

- » zusätzliche Sprosse (mittig oder wählbar)
- » Standardfarben (weitere Infos auf der Umschlagseite)
- » Fiberglas-Gewebe Schwarz oder Grau (weitere Infos auf der Umschlagseite)

Ansichtsseite

Für die Festlegung asymmetrischer Details, wie z. B. senkrechte Sprosse werden Spannrahmen immer von außen gesehen.

Preise / Mehrpreise

Diese finden Sie auf der Umschlagseite:

- » weitere Gewebearten
- » Sonderform eckig, rund (weitere Infos auf Seite 182)

Eingesetzte Profilarten (Maße in mm)

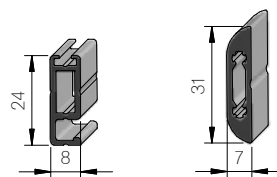

Spannrahmenprofil Sprossenprofil, nicht gewebeteilend (ab 1500 mm Höhe bzw. Breite Standard)

E-2.8

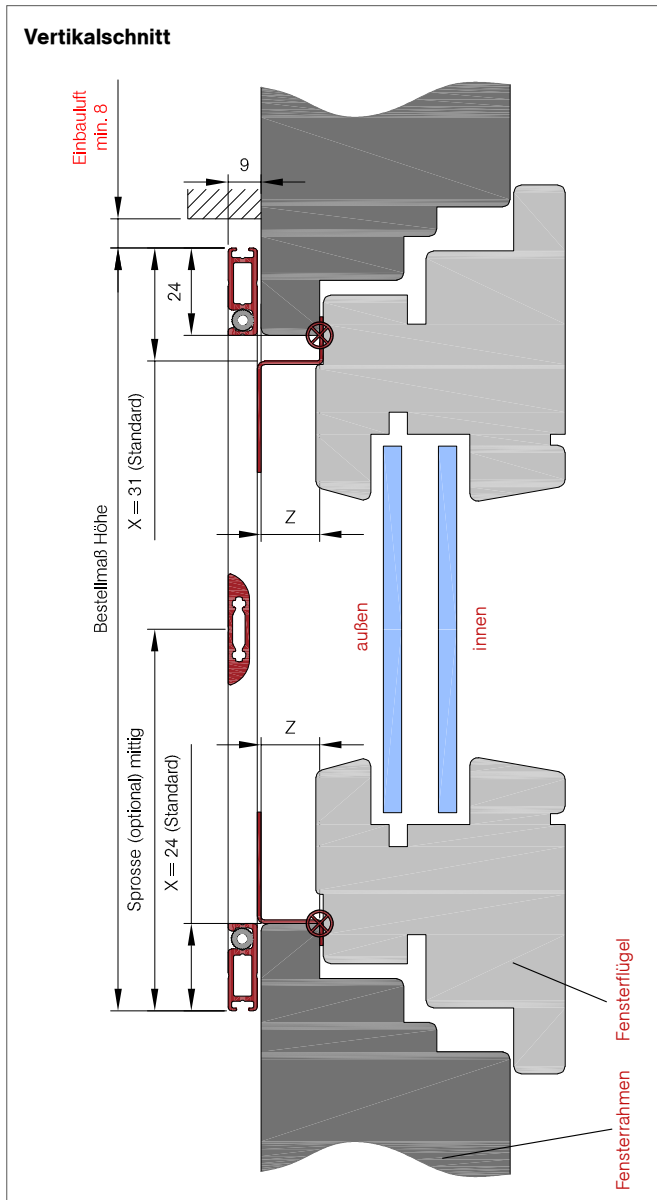

So berechnen Sie das Bestellmaß

Bestellmaß Breite = Lichtes Breitenmaß + 30mm

Bestellmaß Höhe = Lichtes Höhenmaß + 48mm

⊗ Empfohlene Maßpunkte (alle Maße Millimeter)

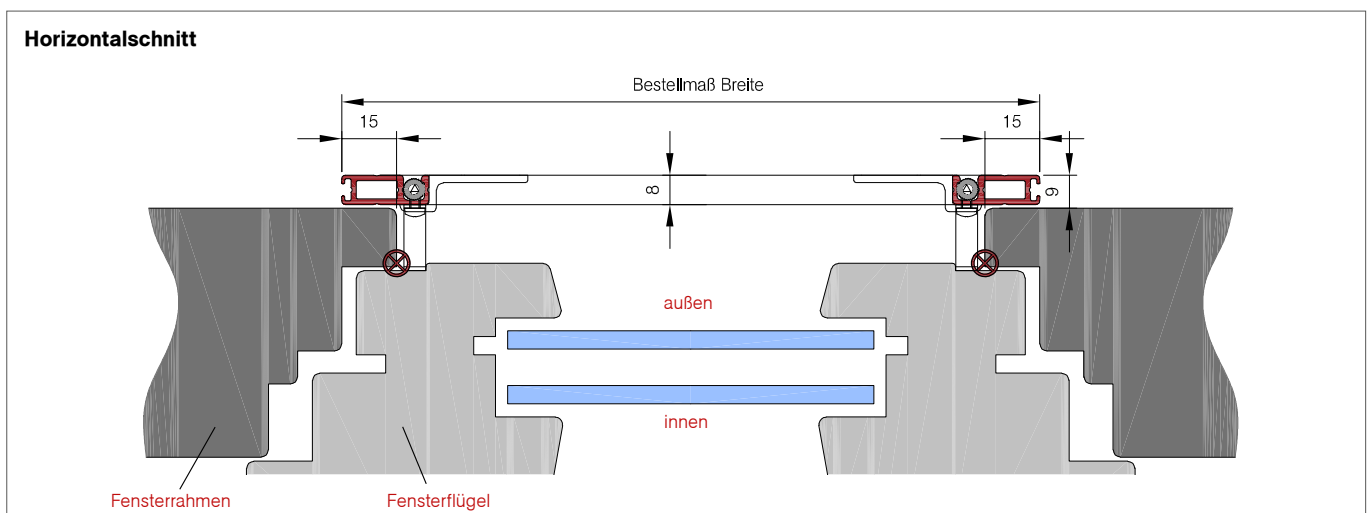

E-3/E-3B

Eco-Spannrahmen mit Einhängewinkeln und Abdeckkante



Abb. E-3

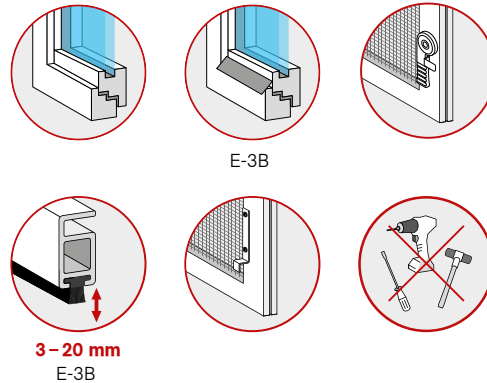

Baubarkeiten

Breite	Höhe	Fläche
min. 350 mm max. 2300 mm	min. 350 mm max. 2300 mm	max. 3,6m ²
Breite Petscreen	Höhe Petscreen	Fläche Petscreen
min. 350 mm max. 1400 mm	min. 350 mm max. 2300 mm	max. 3,2m ²

Optionale Auswahlmöglichkeiten (ohne Mehrpreis)

- » zusätzliche Sprosse (mittig oder wählbar)
- » Standardfarben (weitere Infos auf der Umschlagseite)
- » Fiberglas-Gewebe Schwarz oder Grau (weitere Infos auf der Umschlagseite)
- » E-3B Bürstendichtung unten: 7 mm (Standard)
optional: 3, 5, 9, 12, 15, 20mm
- » Griff: Einrollgriff (Standard), optional: Schwenkgriff

Ansichtsseite

Für die Festlegung asymmetrischer Details, wie z. B. senkrechte Sprosse werden Spannrahmen immer von außen gesehen.

Preise / Mehrpreise

Diese finden Sie auf der Umschlagseite:

- » weitere Gewebearten
- » Sonderform eckig, rund (weitere Infos auf Seite 182)

Eingesetzte Profilarten (Maße in mm)

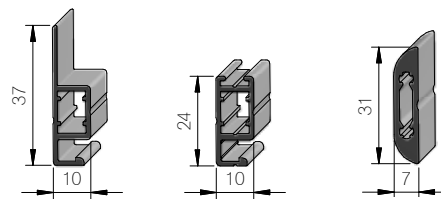

Spannrahmenprofil

Spannrahmenprofil (E-3B)
(nur unteres Profil)

Sprossenprofil, nicht gewebeteilend
(ab 1500 mm Höhe bzw. Breite Standard)

E-3

E-3B

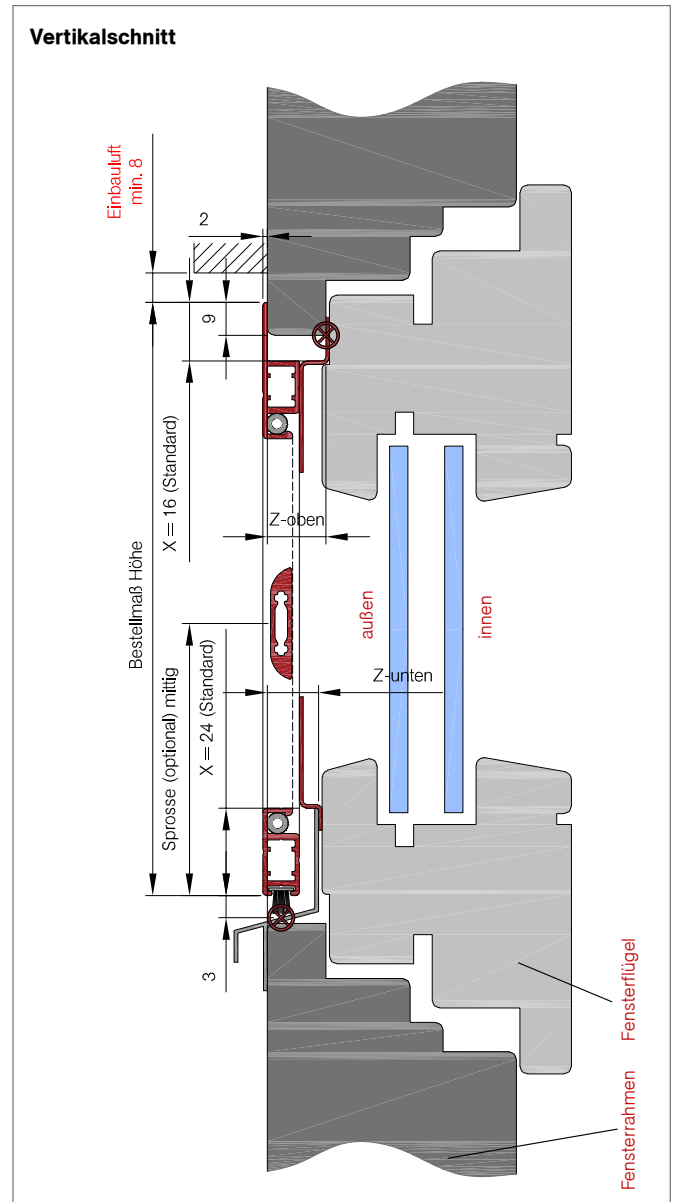
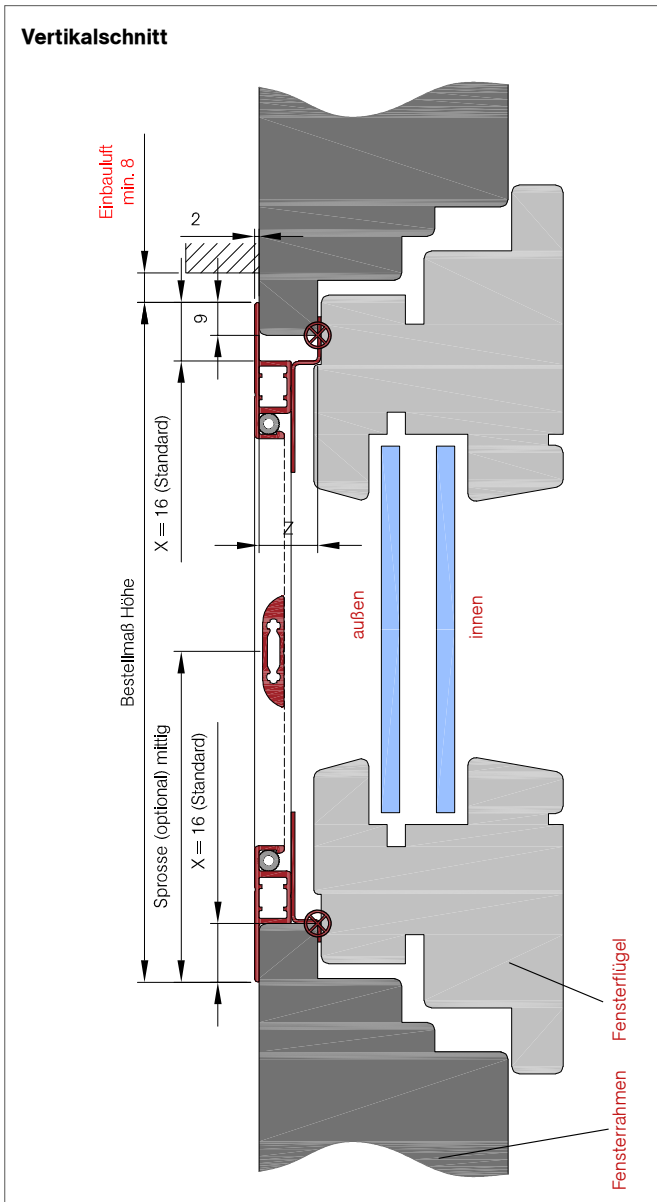

So berechnen Sie das Bestellmaß

Bestellmaß Breite = Lichtes Breitenmaß + 30mm

Bestellmaß Höhe = Lichtes Höhenmaß + 25mm

Alle Maße sind in Millimeter (mm) angegeben

So berechnen Sie das Bestellmaß

Bestellmaß Breite = Lichtes Breitenmaß + 30mm

Bestellmaß Höhe = Lichtes Höhenmaß + 6mm

⊗ Empfohlene Maßpunkte

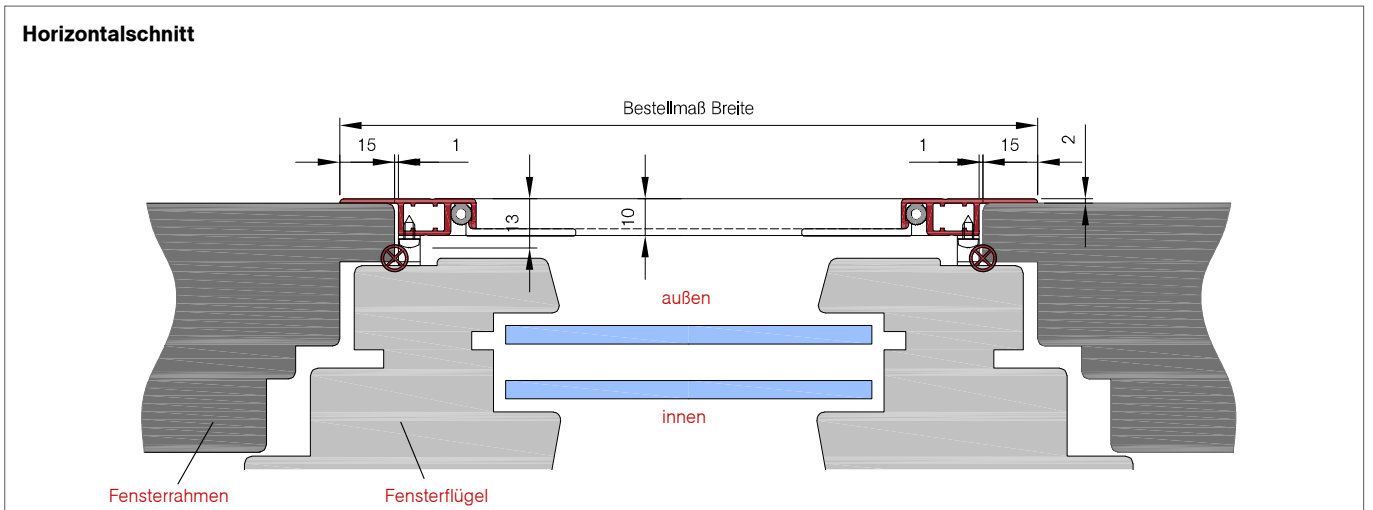

E-4

Eco-Spannrahmen mit Einhängewinkeln und umlaufender außenliegender Bürstendichtung



Abb. E-4

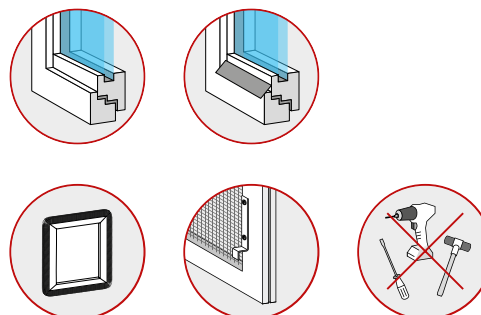

Baubarkeiten

Breite	Höhe	Fläche
min. 350 mm max. 2300 mm	min. 350 mm max. 2300 mm	max. 3,6m ²
Breite Petscreen	Höhe Petscreen	Fläche Petscreen
min. 350 mm max. 1400 mm	min. 350 mm max. 2300 mm	max. 3,2m ²

Optionale Auswahlmöglichkeiten (ohne Mehrpreis)

- » zusätzliche Sprosse (mittig oder wählbar)
- » Standardfarben (weitere Infos auf der Umschlagseite)
- » Fiberglas-Gewebe Schwarz oder Grau (weitere Infos auf der Umschlagseite)
- » Griff: Einrollgriff (Standard), optional: Schwenkgriff
- » Umlaufende Bürstendichtung 9 mm (Standard), optional: 5, 7, 12, 15, 20 mm

Ansichtsseite

Für die Festlegung asymmetrischer Details, wie z.B. senkrechte Sprosse, unterschiedliche Bürstenlängen werden Spannrahmen immer von außen gesehen.

Preise / Mehrpreise

Diese finden Sie auf der Umschlagseite:

- » weitere Gewebearten
- » Sonderform eckig, rund (weitere Infos auf Seite 182)

Eingesetzte Profilarten (Maße in mm)

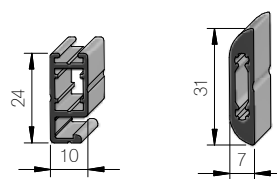

Spannrahmenprofil Sprossenprofil, nicht gewebeteilend (ab 1200 mm Höhe bzw. Breite Standard)

E-4

Hinweis:  Bitte achten Sie auf die Falztiefe

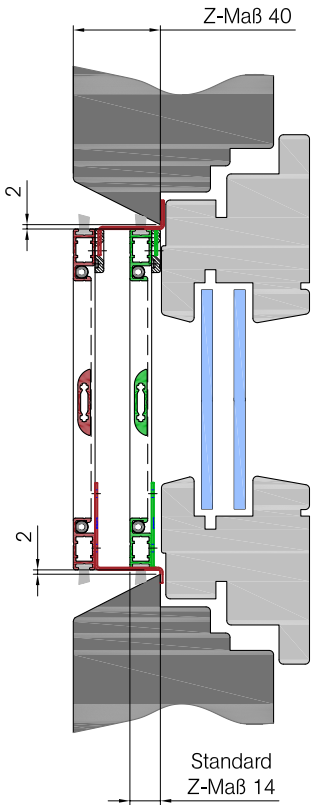

(Für maximale Anpresskraft der Bürstendichtung ist die Rahmeninnenkante bündig mit dem Fensterflügel).
Standardmaß „Z“: 14 mm

Vertikalschnitt

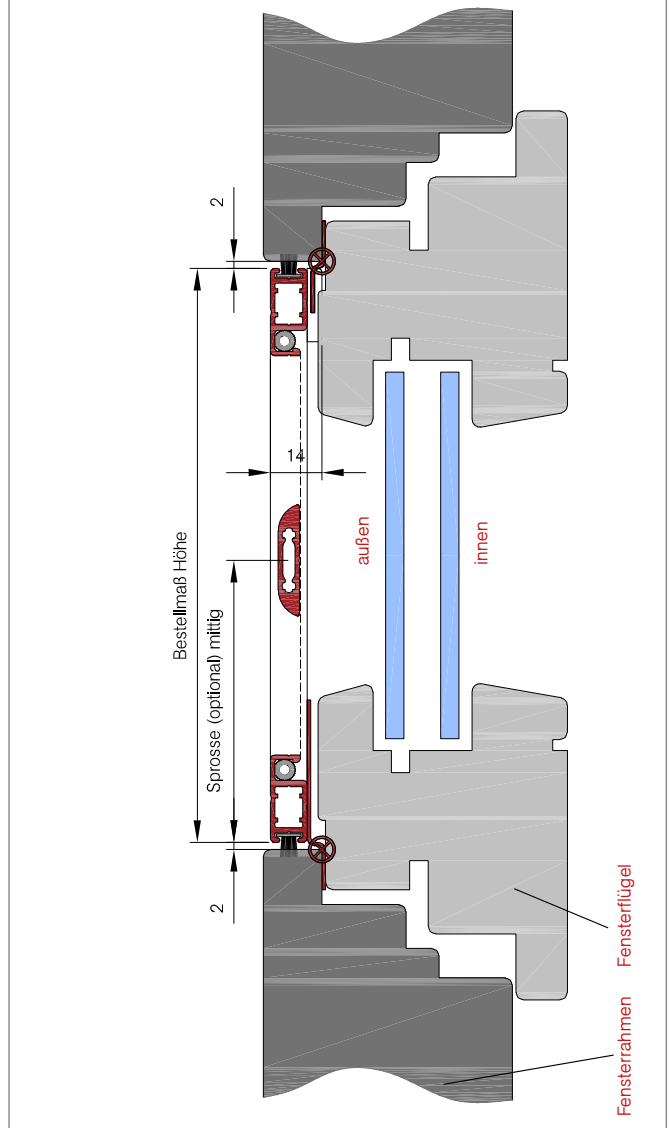

So berechnen Sie das Bestellmaß

Bestellmaß Breite = Lichtes Breitenmaß - 4 mm
Bestellmaß Höhe = Lichtes Höhenmaß - 4 mm

 Empfohlene Maßpunkte (alle Maße Millimeter)

Horizontalschnitt

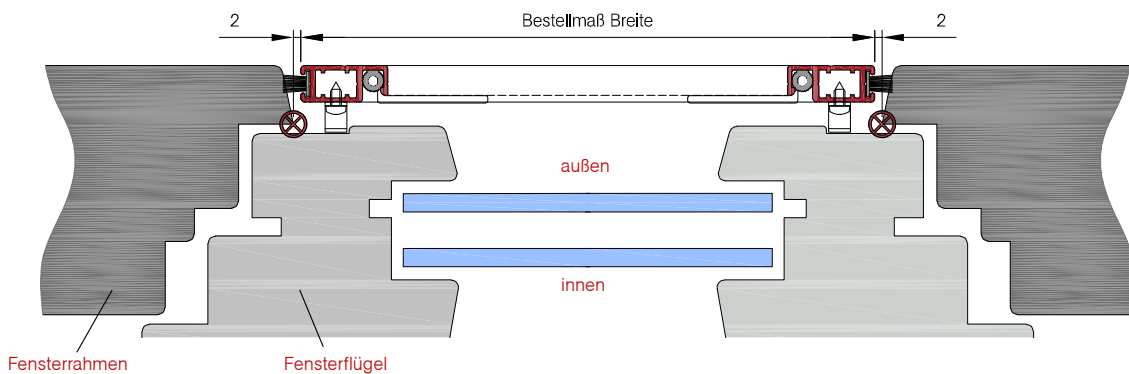

E-4.8

Eco-Spannrahmen mit Einhängewinkeln und umlaufender außenliegender Bürstendichtung



Abb. E-4.8

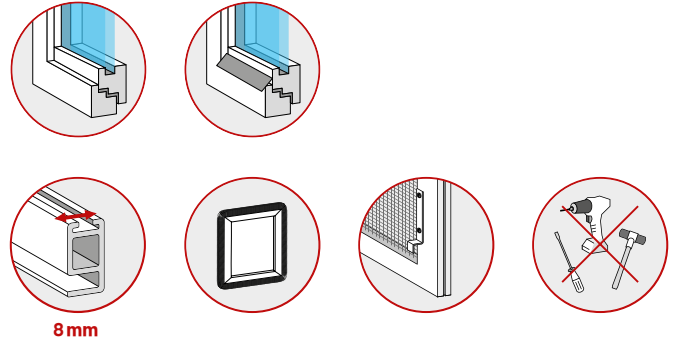

Baubarkeiten

Breite	Höhe	Fläche
min. 350 mm max. 2300 mm	min. 350 mm max. 2300 mm	max. 3,6m ²
Breite Petscreen	Höhe Petscreen	Fläche Petscreen
min. 350 mm max. 1400 mm	min. 350 mm max. 2300 mm	max. 3,2m ²

Optionale Auswahlmöglichkeiten (ohne Mehrpreis)

- » zusätzliche Sprosse (mittig oder wählbar)
- » Standardfarben (weitere Infos auf der Umschlagseite)
- » Fiberglas-Gewebe Schwarz oder Grau (weitere Infos auf der Umschlagseite)
- » Griff: Einrollgriff (Standard), optional: Schwenkgriff
- » Umlaufende Bürstendichtung 9 mm (Standard), optional: 5, 7, 12, 15, 20 mm

Ansichtsseite

Für die Festlegung asymmetrischer Details, wie z.B. senkrechte Sprosse, unterschiedliche Bürstenlängen werden Spannrahmen immer von außen gesehen.

Preise / Mehrpreise

Diese finden Sie auf der Umschlagseite:

- » weitere Gewebearten
- » Sonderform eckig, rund (weitere Infos auf Seite 182)

Eingesetzte Profilarten (Maße in mm)

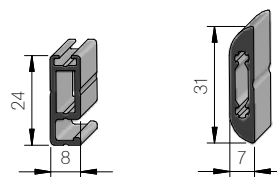

Spannrahmenprofil

Sprossenprofil, nicht gewebeteilend (ab 1200 mm Höhe bzw. Breite Standard)

E-4.8

Hinweis:  Bitte achten Sie auf die Falztiefe

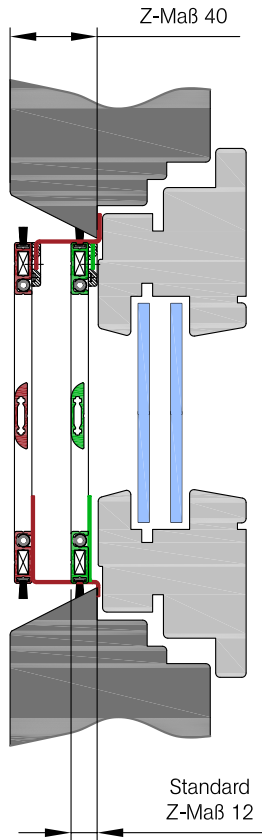

(Für maximale Anpresskraft der Bürstendichtung ist die Rahmeninnenkante bündig mit dem Fensterflügel).
Standardmaß „Z“: 12 mm

Vertikalschnitt

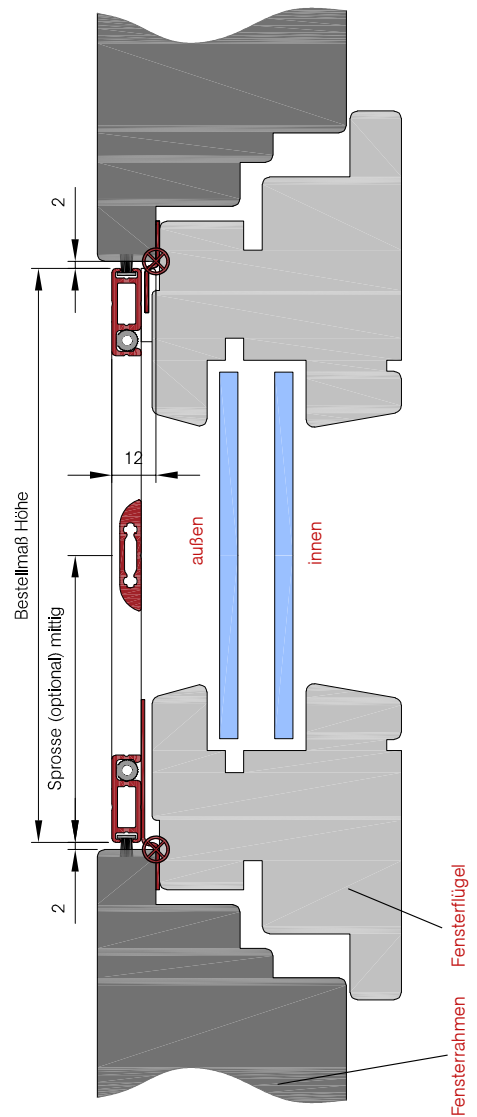

So berechnen Sie das Bestellmaß

Bestellmaß Breite = Lichtes Breitenmaß - 4 mm
Bestellmaß Höhe = Lichtes Höhenmaß - 4 mm

 Empfohlene Maßpunkte (alle Maße Millimeter)

Horizontalschnitt

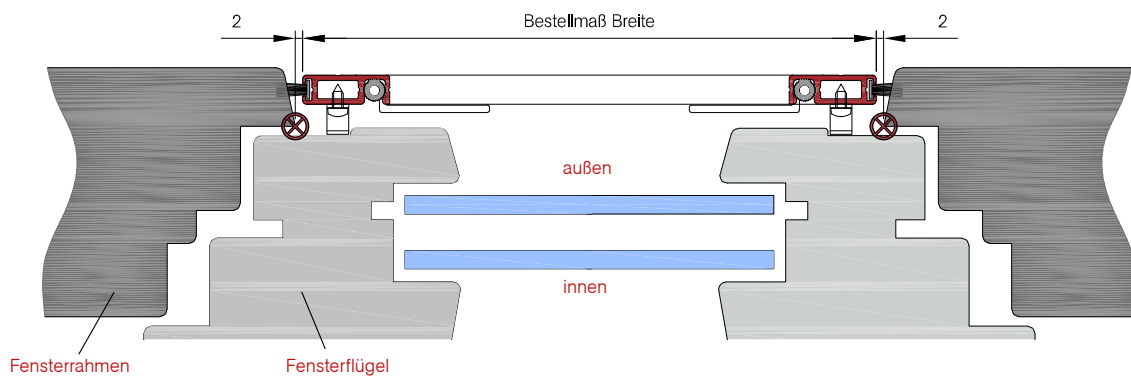

E-10/E-10B

Premium-Spannrahmen mit höhenverstellbaren Einhängewinkeln und innenliegender, umlaufender Bürstendichtung



Abb. E-10

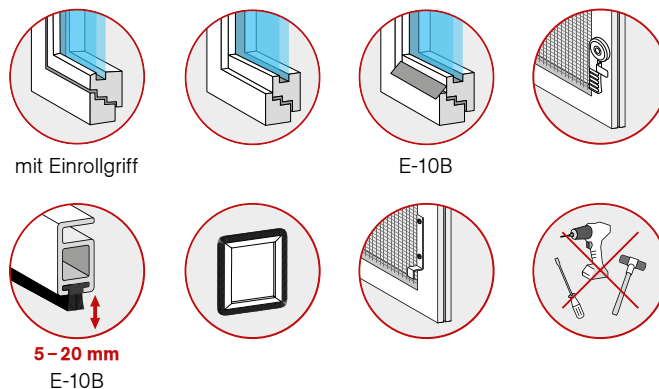

Baubarkeiten

Breite	Höhe	Fläche
min. 350 mm max. 2300 mm	min. 350 mm max. 2300 mm	max. 3,6m ²
Breite Petscreen	Höhe Petscreen	Fläche Petscreen
min. 350 mm max. 1400 mm	min. 350 mm max. 2300 mm	max. 3,2m ²

Optionale Auswahlmöglichkeiten (ohne Mehrpreis)

- » zusätzliche Sprosse (mittig oder wählbar)
- » Standardfarben (weitere Infos auf der Umschlagseite)
- » Fiberglas-Gewebe Schwarz oder Grau (weitere Infos auf der Umschlagseite)
- » E-10B Bürstendichtung unten: 9 mm (Standard)
optional: 5, 7, 12, 15, 20 mm
- » Griff: Schwenkgriff (Standard),
optional: Einrollgriff (für flächenbündige Fenster)
- » E-10 Bürstendichtung hinten: 7 mm (Standard),
optional: 5, 9, 12, 15, 20 mm

Eingesetzte Profilarten (Maße in mm)

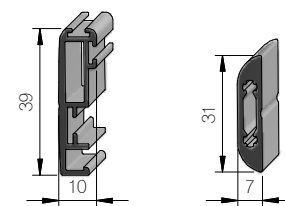

Spannrahmenprofil Sprossenprofil, nicht gewebeteilend (ab 1500 mm Höhe bzw. Breite Standard)

Ansichtsseite

Für die Festlegung asymmetrischer Details, wie z. B. senkrechte Sprosse, unterschiedliche Bürstenlängen werden Spannrahmen immer von außen gesehen.

Preise / Mehrpreise

Diese finden Sie auf der Umschlagseite:

- » weitere Gewebearten
- » Sonderform eckig, rund (weitere Infos auf Seite 182)

E-10

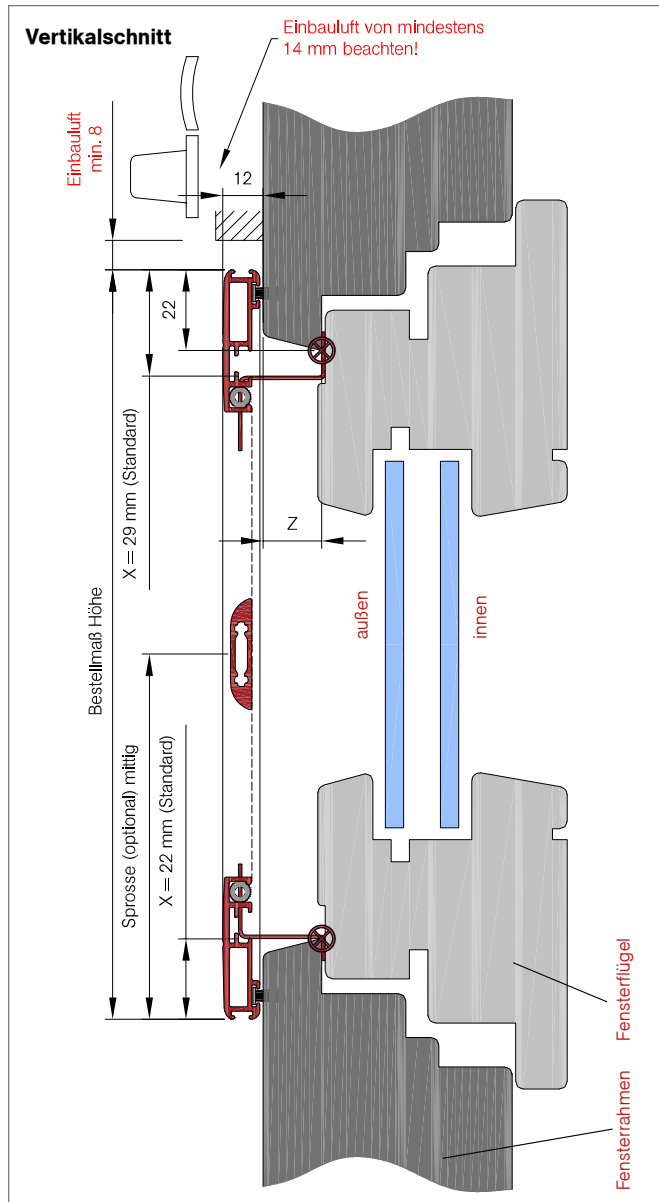

So berechnen Sie das Bestellmaß

Bestellmaß Breite = Lichtes Breitenmaß + 40mm

Bestellmaß Höhe = Lichtes Höhenmaß + 44mm

Alle Maße sind in Millimeter (mm) angegeben

E-10B

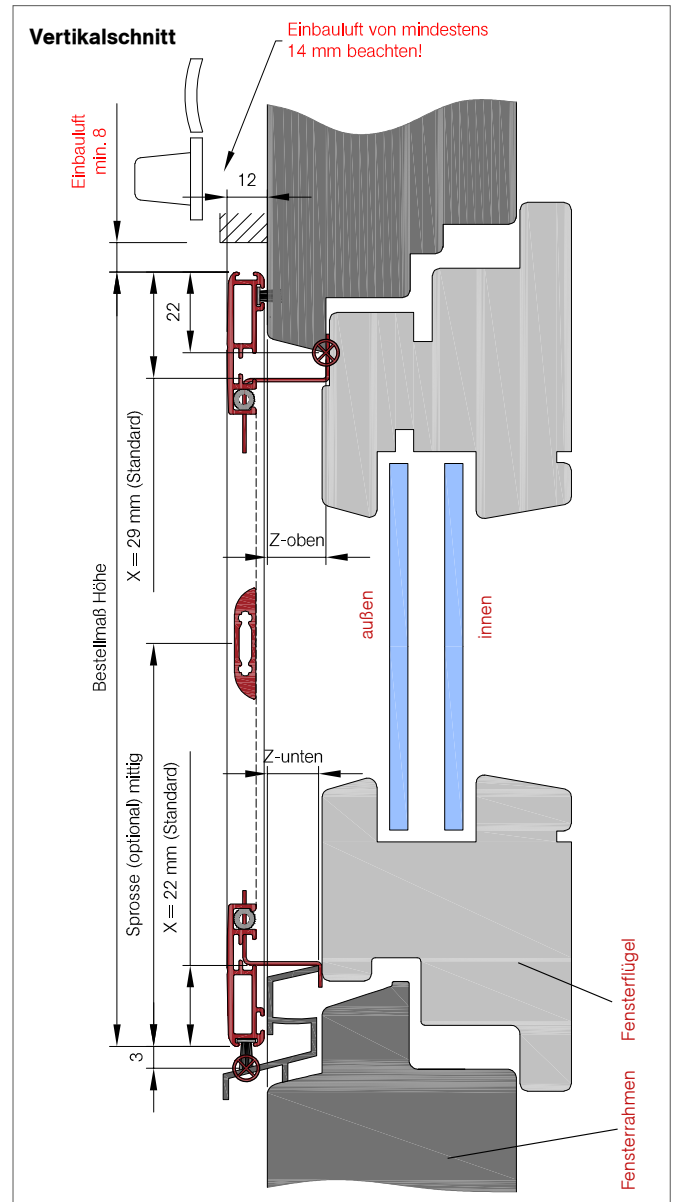

So berechnen Sie das Bestellmaß

Bestellmaß Breite = Lichtes Breitenmaß + 40mm

Bestellmaß Höhe = Lichtes Höhenmaß + 19mm

⊗ Empfohlene Maßpunkte

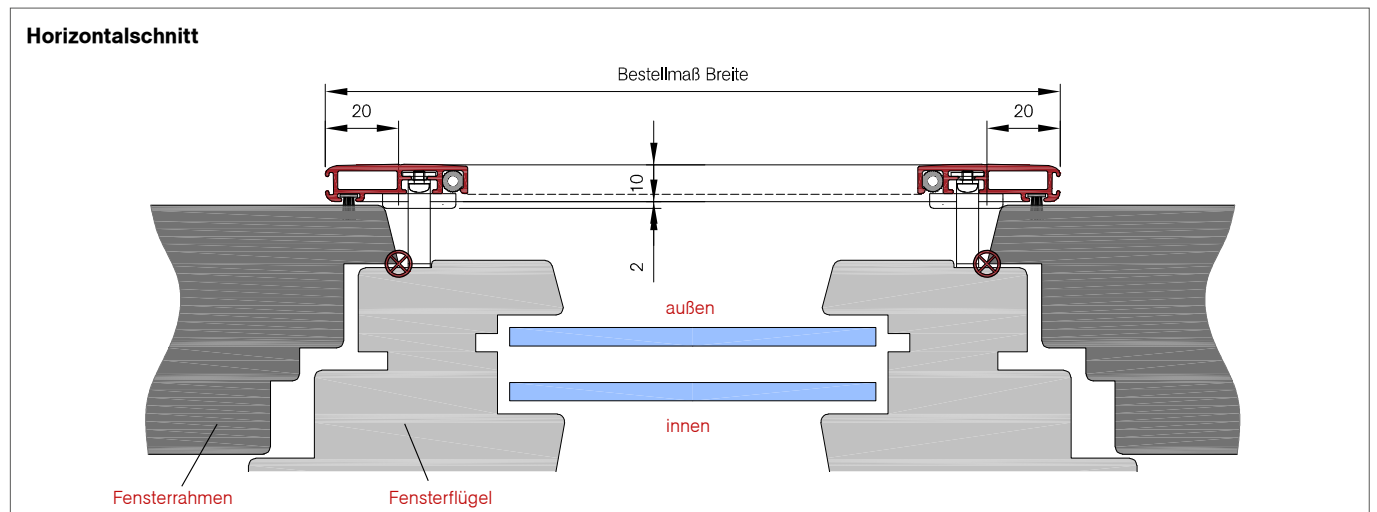

E-12/E-12B

Premium-Spannrahmen mit höhenverstellbaren Einhängewinkeln und innen umlaufender sowie seitlich liegender Bürstendichtung



Abb. E-12

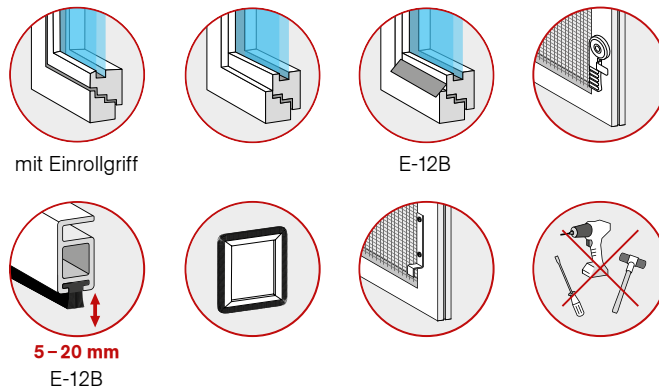

Baubarkeiten

Breite	Höhe	Fläche
min. 350 mm max. 2300 mm	min. 350 mm max. 2300 mm	max. 3,6m ²
Breite Petscreen	Höhe Petscreen	Fläche Petscreen
min. 350 mm max. 1400 mm	min. 350 mm max. 2300 mm	max. 3,2m ²

Optionale Auswahlmöglichkeiten (ohne Mehrpreis)

- » zusätzliche Sprosse (mittig oder wählbar)
- » Standardfarben (weitere Infos auf der Umschlagseite)
- » Fiberglas-Gewebe Schwarz oder Grau (weitere Infos auf der Umschlagseite)
- » E-12B Bürstendichtung unten: 9 mm (Standard)
optional: 5, 7, 12, 15, 20 mm
- » Griff: Schwenkgriff (Standard),
optional: Einrollgriff (für flächenbündige Fenster)

Ansichtsseite

Für die Festlegung asymmetrischer Details, wie z.B. senkrechte Sprosse, unterschiedliche Bürstenlängen werden Spannrahmen immer von außen gesehen.

Preise / Mehrpreise

Diese finden Sie auf der Umschlagseite:

- » weitere Gewebearten
- » Sonderform eckig, rund (weitere Infos auf Seite 182)

Eingesetzte Profilarten (Maße in mm)

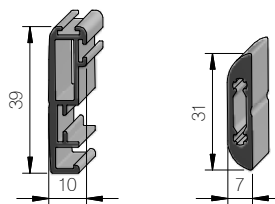

Spannrahmenprofil Sprossenprofil, nicht gewebeteilend (ab 1500 mm Höhe bzw. Breite Standard)

E-12

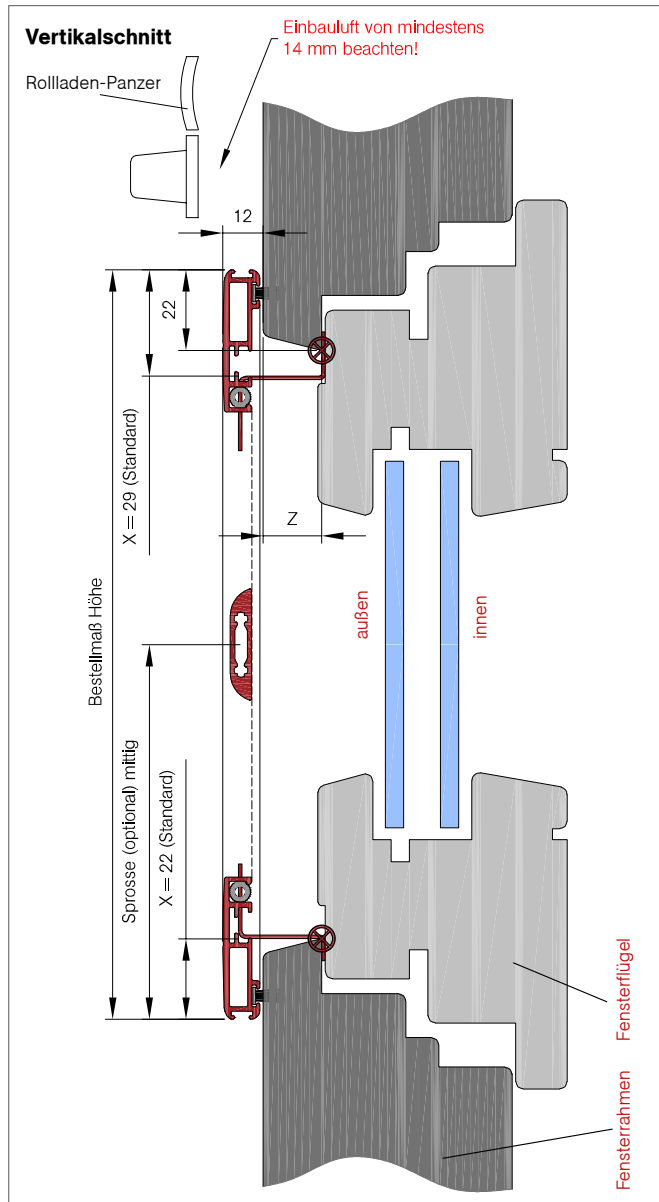

So berechnen Sie das Bestellmaß

Bestellmaß Breite = Lichtes Breitenmaß + 40mm
 Bestellmaß Höhe = Lichtes Höhenmaß + 44mm
 Alle Maße sind in Millimeter (mm) angegeben

E-12B

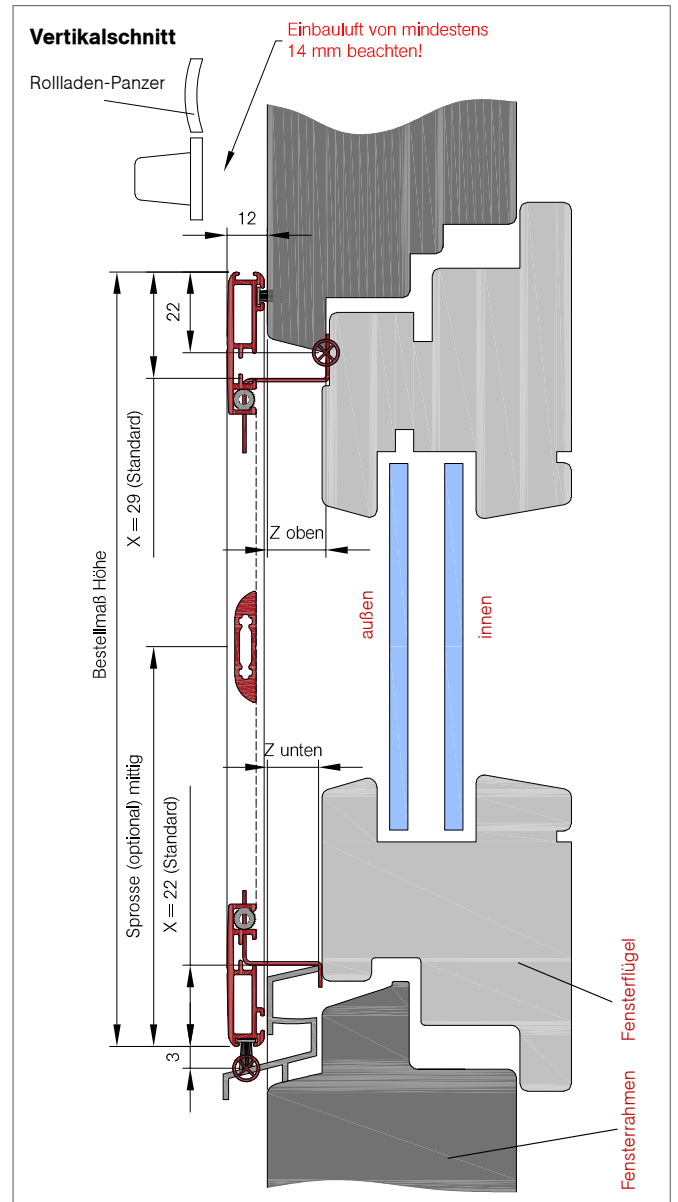

So berechnen Sie das Bestellmaß

Bestellmaß Breite = Lichtes Breitenmaß + 40mm
 Bestellmaß Höhe = Lichtes Höhenmaß + 19mm

⊗ Empfohlene Maßpunkte

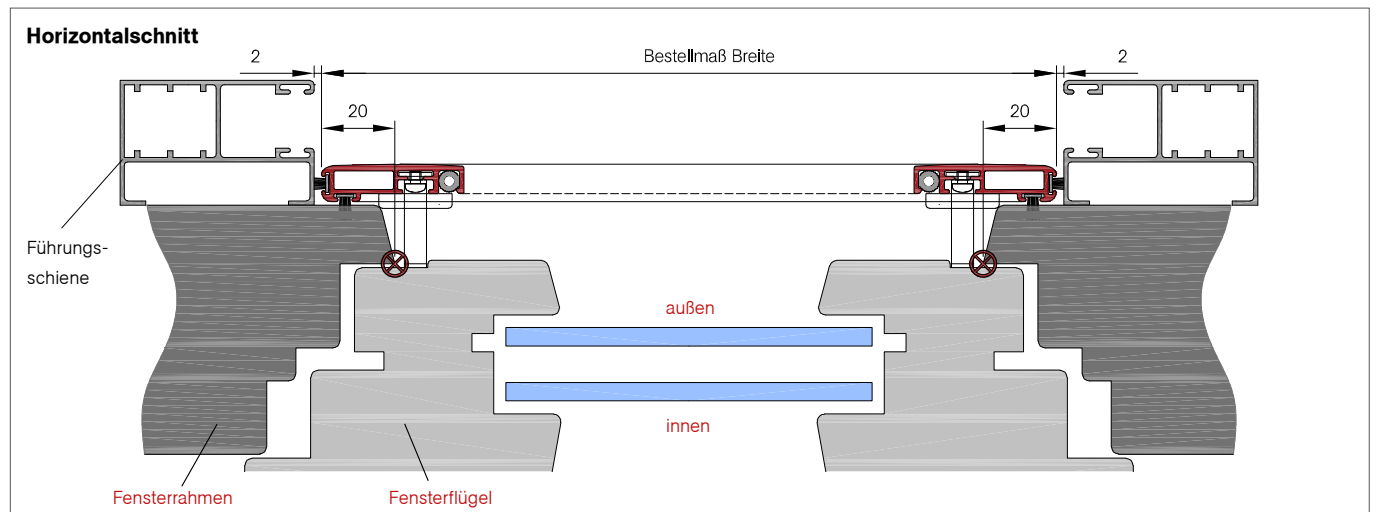

E-19/E-19B

Premium-Spannrahmen mit höhenverstellbaren Einhängewinkeln und innenliegender, umlaufender Bürstendichtung



Abb. E-19

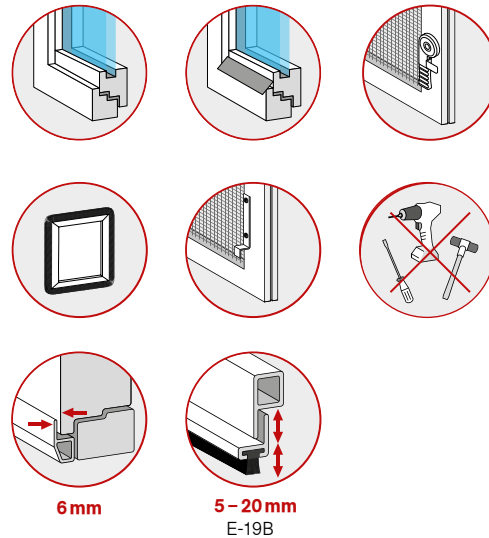

Baubarkeiten

Breite	Höhe	Fläche
min. 350 mm max. 2300 mm	min. 350 mm max. 2300 mm	max. 3,6m ²
Breite Petscreen	Höhe Petscreen	Fläche Petscreen
min. 350 mm max. 1400 mm	min. 350 mm max. 2300 mm	max. 3,2m ²

Optionale Auswahlmöglichkeiten (ohne Mehrpreis)

- » zusätzliche Sprosse (mittig oder wählbar)
- » Standardfarben (weitere Infos auf der Umschlagseite)
- » Fiberglas-Gewebe Schwarz oder Grau (weitere Infos auf der Umschlagseite)
- » E-19B Bürstendichtung unten: 12 mm (Standard)
optional: 5, 7, 9, 15, 20 mm
- » Griff: Schwenkgriff (Standard),
optional: Einrollgriff
- » E-19 Bürstendichtung hinten: 7 mm (Standard),
optional: 5, 9, 12, 15, 20 mm

Eingesetzte Profilarten (Maße in mm)

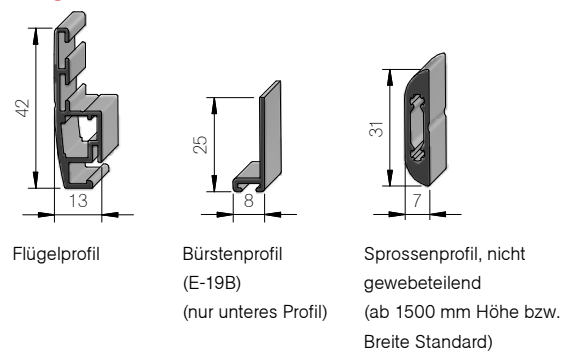

Ansichtsseite

Für die Festlegung asymmetrischer Details, wie z.B. senkrechte Sprosse, unterschiedliche Bürstenlängen werden Spannrahmen immer von außen gesehen.

Preise / Mehrpreise

Diese finden Sie auf der Umschlagseite:

- » weitere Gewebeanlagen
- » Sonderform eckig, rund (weitere Infos auf Seite 182)

E-19

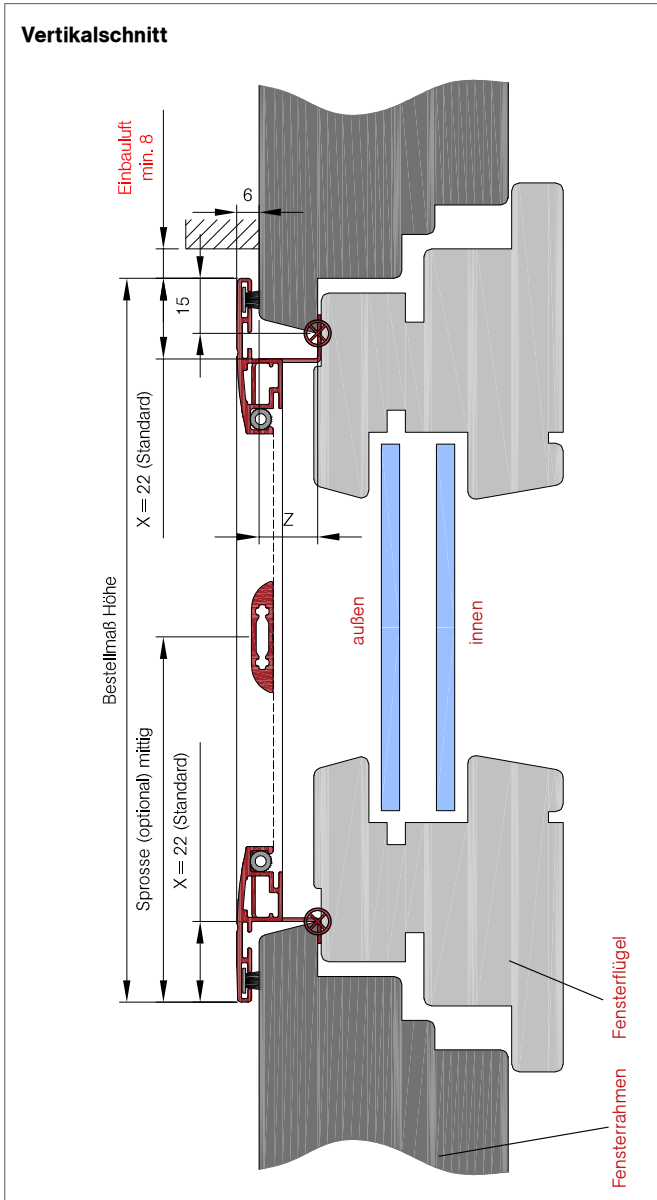

So berechnen Sie das Bestellmaß

Bestellmaß Breite = Lichtes Breitenmaß + 24mm

Bestellmaß Höhe = Lichtes Höhenmaß + 37mm

Alle Maße sind in Millimeter (mm) angegeben

E-19B

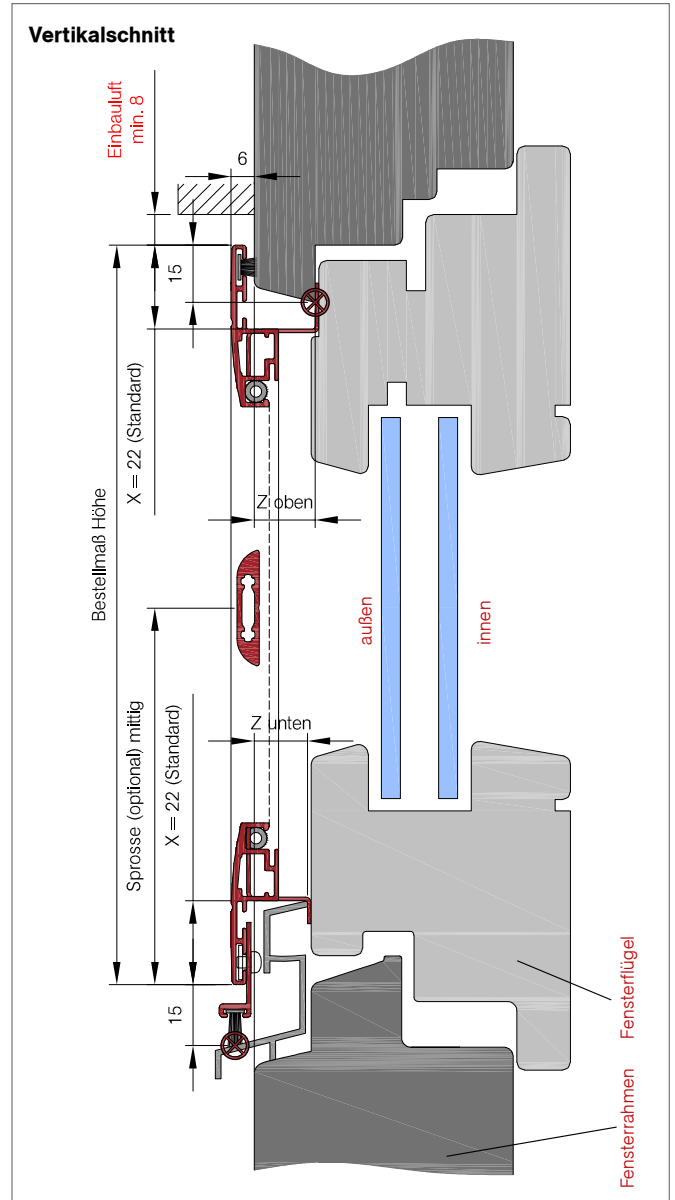

So berechnen Sie das Bestellmaß

Bestellmaß Breite = Lichtes Breitenmaß + 24mm

Bestellmaß Höhe = Lichtes Höhenmaß + 0mm

⊗ Empfohlene Maßpunkte

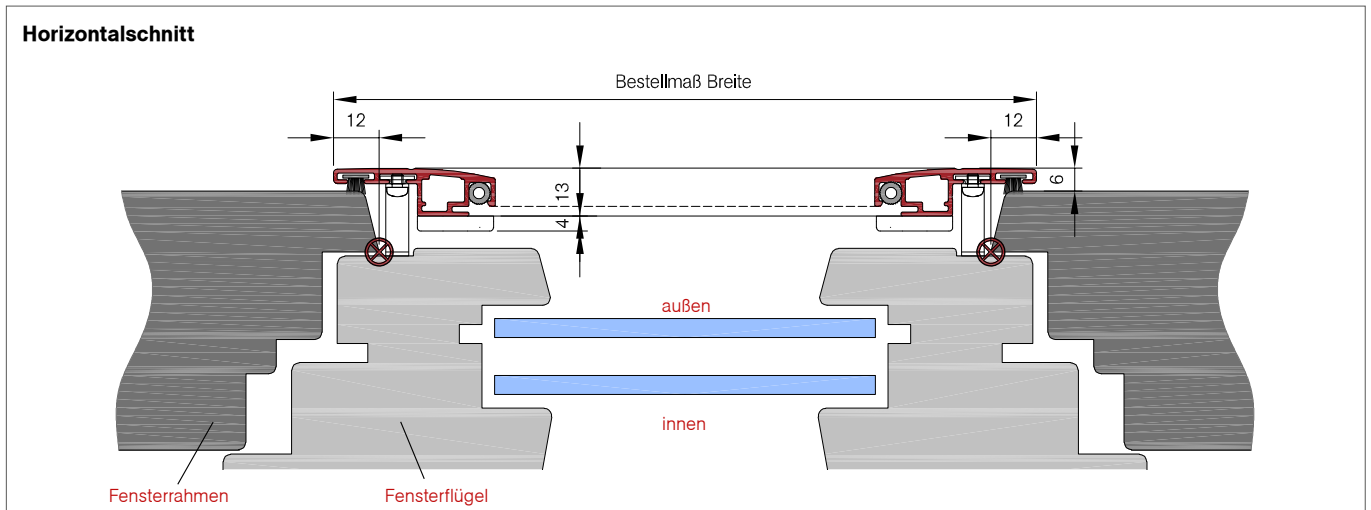

E-21

Premium-Spannrahmen mit höhenverstellbaren Einhängewinkeln und innenliegender umlaufender Bürstendichtung



Abb. E-21

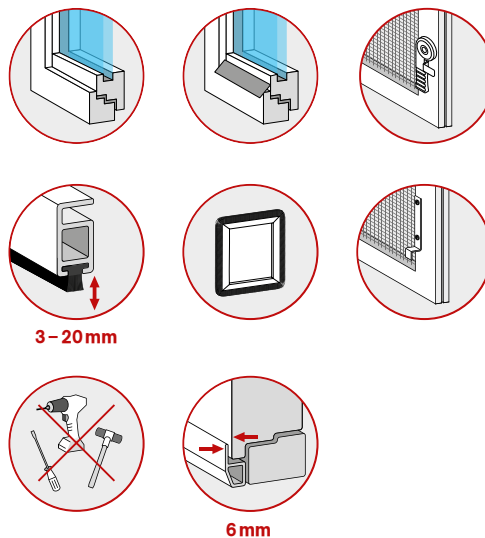

Baubarkeiten

Breite	Höhe	Fläche
min. 350 mm max. 2300 mm	min. 350 mm max. 2300 mm	max. 3,6 m ²
Breite Petscreen	Höhe Petscreen	Fläche Petscreen
min. 350 mm max. 1400 mm	min. 350 mm max. 2300 mm	max. 3,2 m ²

Optionale Auswahlmöglichkeiten (ohne Mehrpreis)

- » zusätzliche Sprosse (mittig oder wählbar)
- » Standardfarben (weitere Infos auf der Umschlagseite)
- » Fiberglas-Gewebe Schwarz oder Grau (weitere Infos auf der Umschlagseite)
- » Bürstendichtung unten: 15 mm (Standard)
optional: 3; 5, 7, 9, 12, 20 mm
- » Griff: Schwenkgriff (Standard),
optional: Einrollgriff
- » E-21 Bürstendichtung hinten: 7 mm (Standard),
optional: 5, 9, 12, 15, 20 mm

Eingesetzte Profilarten (Maße in mm)

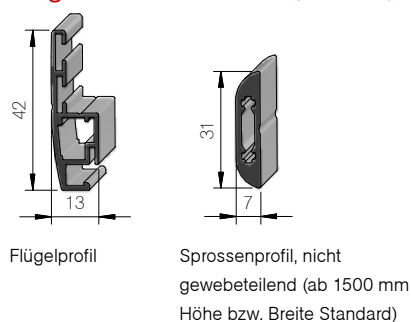

Ansichtsseite

Für die Festlegung asymmetrischer Details, wie z.B. senkrechte Sprosse, unterschiedliche Bürstenlängen werden Spannrahmen immer von außen gesehen.

Preise / Mehrpreise

Diese finden Sie auf der Umschlagseite:

- » weitere Gewebearten
- » Sonderform eckig, rund (weitere Infos auf Seite 182)

E-21

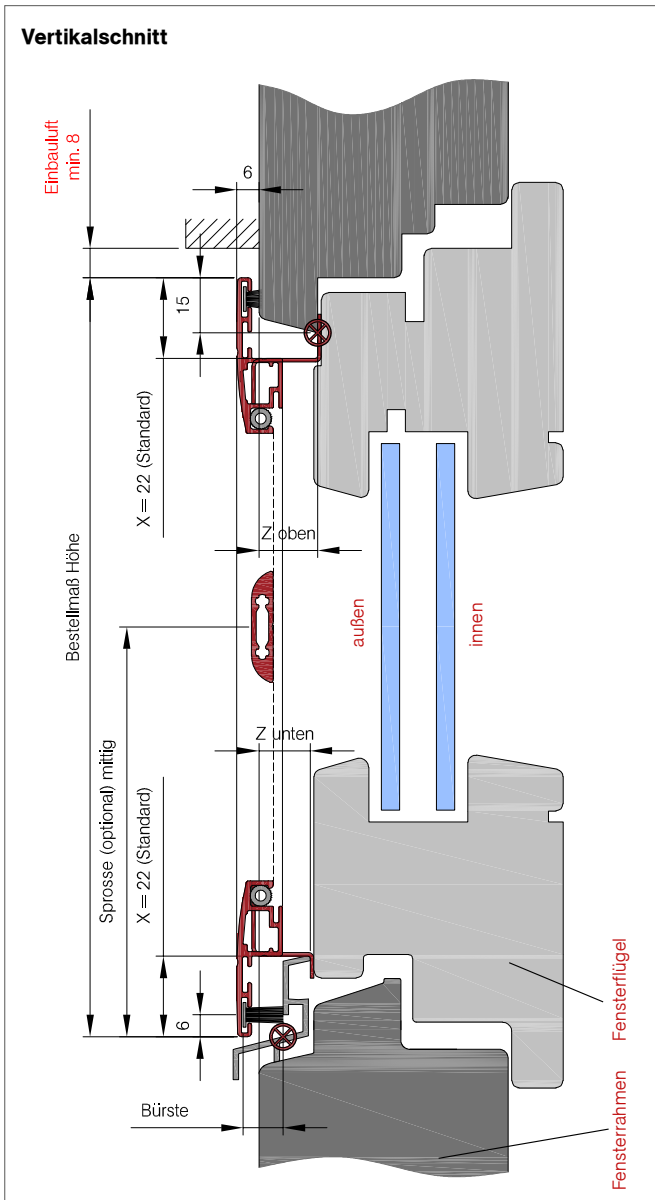

So berechnen Sie das Bestellmaß

Bestellmaß Breite = Lichtes Breitenmaß + 24 mm
 Bestellmaß Höhe = Lichtes Höhenmaß + 15 mm

⊗ Empfohlene Maßpunkte (alle Maße Millimeter)

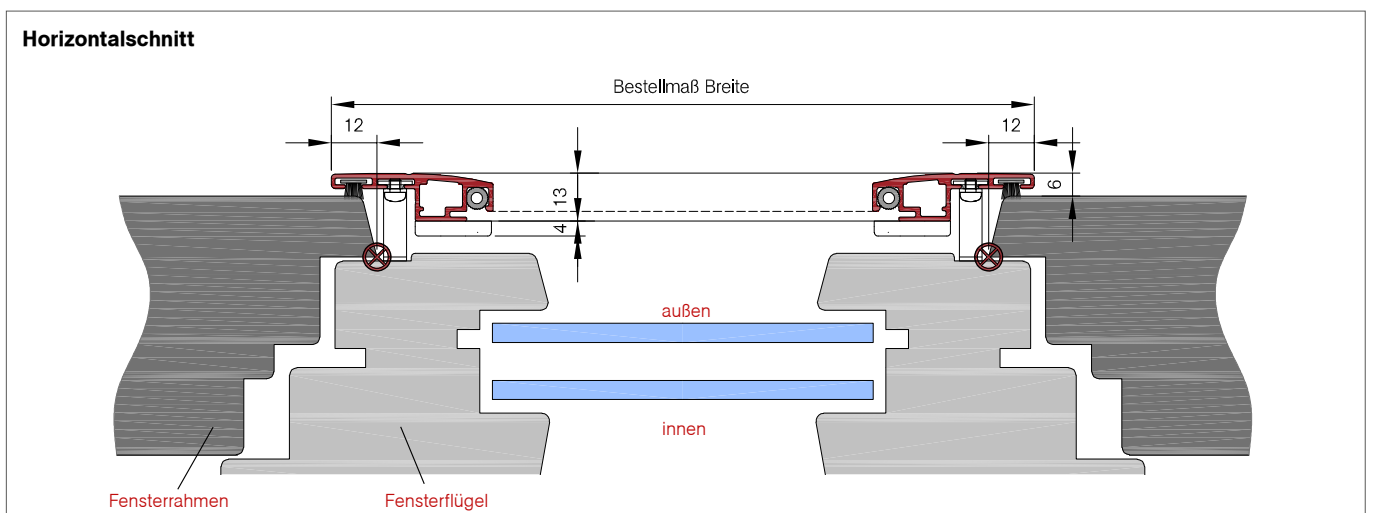

S-1/S-1B

Eco-Spannrahmen, verschraubt



Abb. S-1

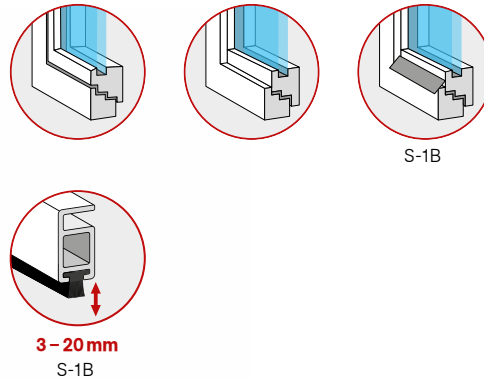

Baubarkeiten

Breite	Höhe	Fläche
min. 350 mm max. 2500 mm	min. 350 mm max. 2500 mm	max. 4 m ²
Breite Petscreen	Höhe Petscreen	Fläche Petscreen
min. 350 mm max. 1400 mm	min. 350 mm max. 2500 mm	max. 3,5 m ²

Optionale Auswahlmöglichkeiten (ohne Mehrpreis)

- » Standardfarben (weitere Infos auf der Umschlagseite)
- » Fiberglas-Gewebe Schwarz oder Grau (weitere Infos auf der Umschlagseite)
- » S-1B: Bürstendichtung unten: 9 mm (Standard)
optional: 3, 5, 7, 12, 15, 20 mm
- » Montagebohrungen

Eingesetzte Profilarten (Maße in mm)

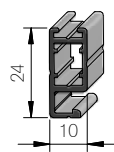

Spannrahmenprofil

Ansichtsseite

Spannrahmen werden von außen gesehen.

Preise / Mehrpreise

Diese finden Sie auf der Umschlagseite:

- » weitere Gewebearten
- » Sonderform eckig, rund (weitere Infos auf Seite 182)
- » Montageset ISG - Spannrahmen verschraubt
(weitere Infos auf Seite 178)

S-1

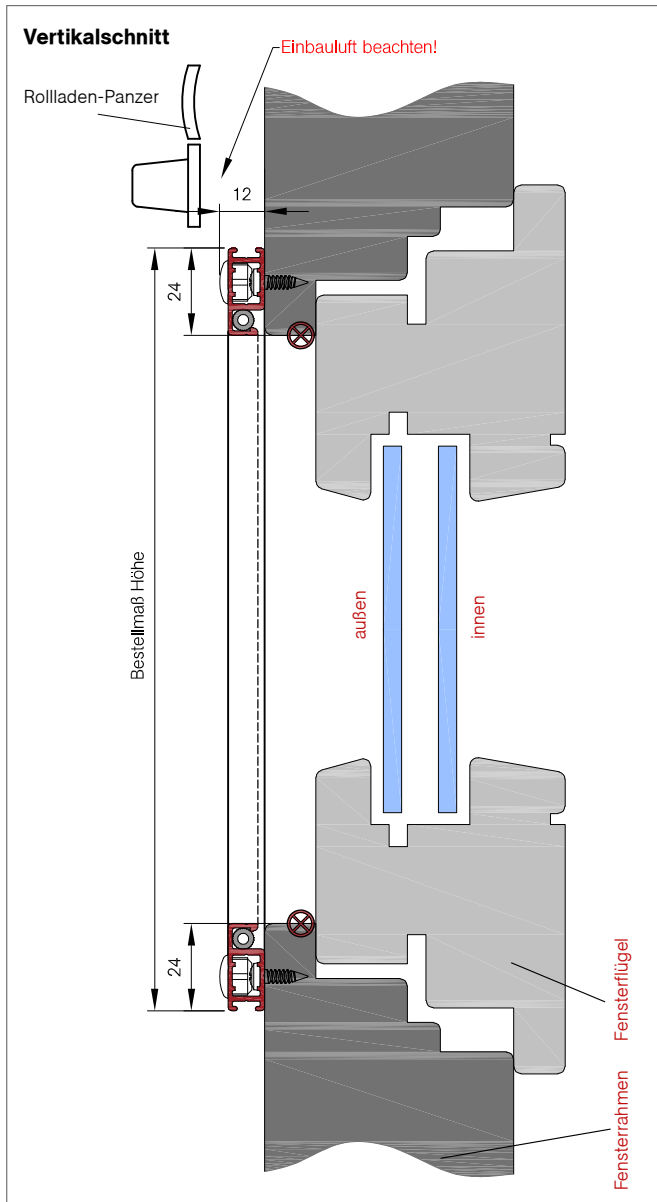

S-1B

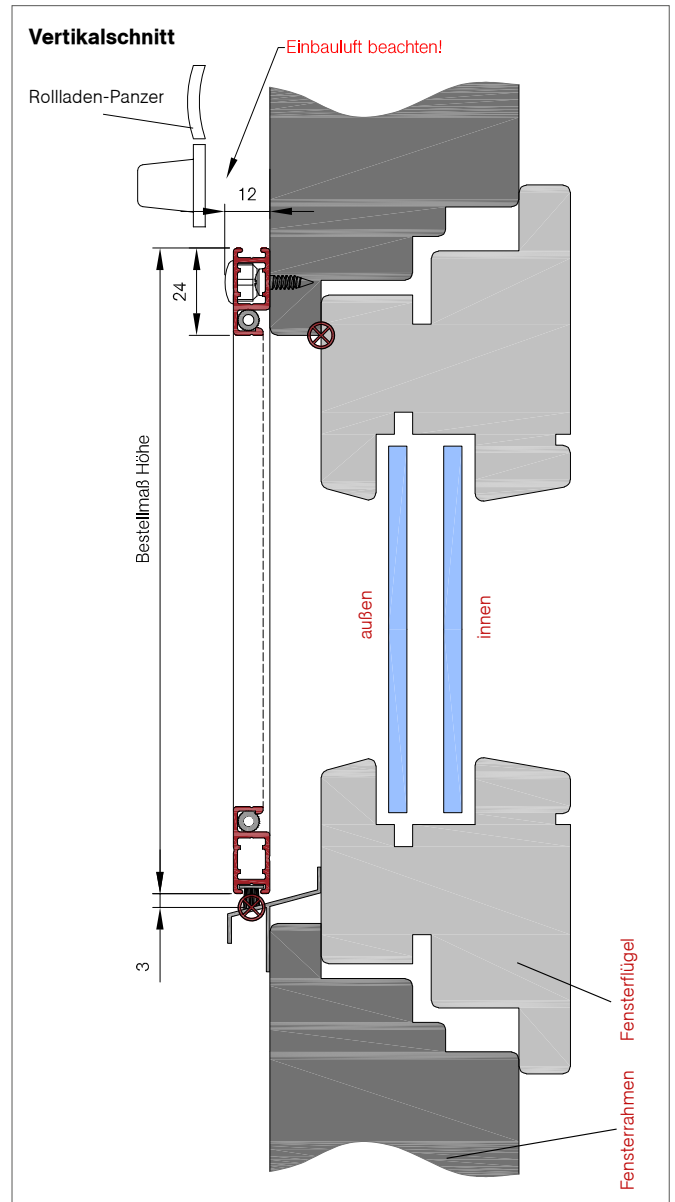

So berechnen Sie das Bestellmaß

Bestellmaß Breite = Lichtes Breitenmaß + 48mm

Bestellmaß Höhe = Lichtes Höhenmaß + 48mm

Alle Maße sind in Millimeter (mm) angegeben

So berechnen Sie das Bestellmaß

Bestellmaß Breite = Lichtes Breitenmaß + 48mm

Bestellmaß Höhe = Lichtes Höhenmaß + 21mm

⊗ Empfohlene Maßpunkte

Horizontalschnitt

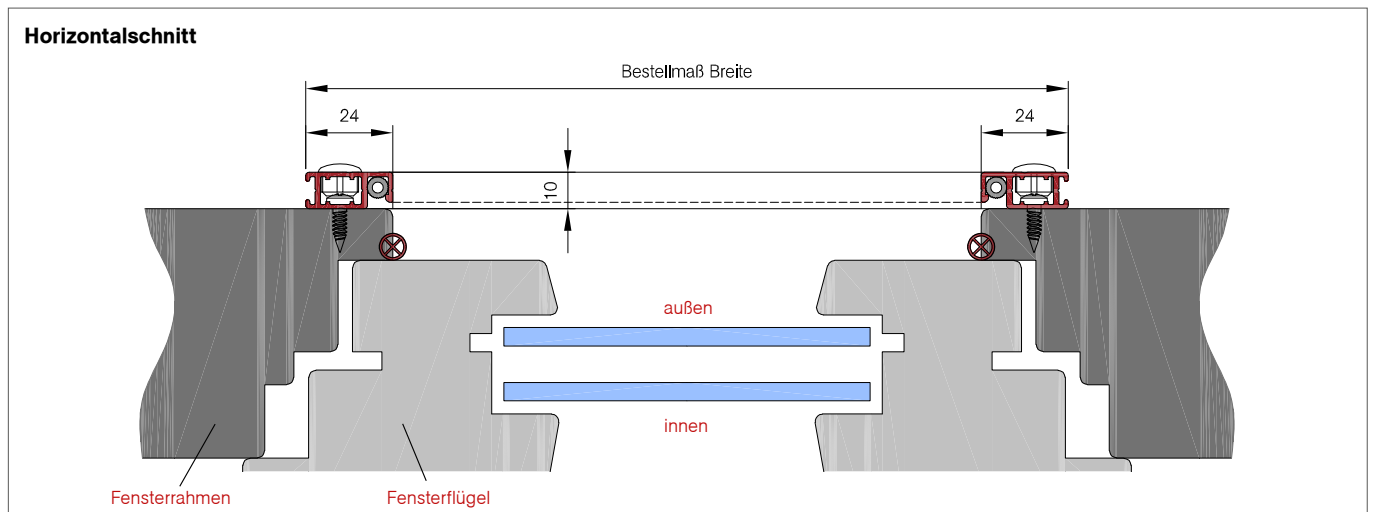

S-1.8/S-1.8B

Eco-Spannrahmen, verschraubt



Abb. S-1.8

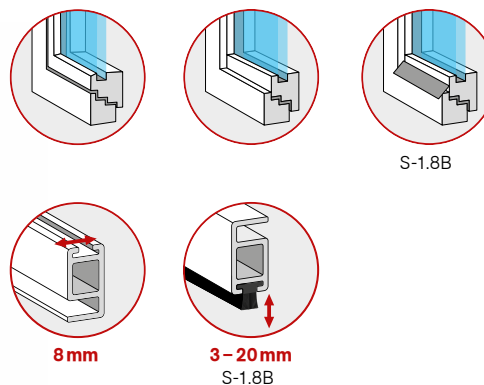

Baubarkeiten

Breite	Höhe	Fläche
min. 350 mm max. 2500 mm	min. 350 mm max. 2500 mm	max. 4 m ²
Breite Petscreen	Höhe Petscreen	Fläche Petscreen
min. 350 mm max. 1400 mm	min. 350 mm max. 2500 mm	max. 3,5 m ²

Optionale Auswahlmöglichkeiten (ohne Mehrpreis)

- » Standardfarben (weitere Infos auf der Umschlagseite)
- » Fiberglas-Gewebe Schwarz oder Grau (weitere Infos auf der Umschlagseite)
- » S-1.8B Bürstendichtung unten: 9 mm (Standard)
optional: 5, 7, 12, 15, 20 mm
- » Montagebohrungen

Ansichtsseite

Spannrahmen werden von außen gesehen.

Preise / Mehrpreise

Diese finden Sie auf der Umschlagseite:

- » weitere Gewebearten
- » Sonderform eckig, rund (weitere Infos auf Seite 182)
- » Montageset ISG - Spannrahmen verschraubt
(weitere Infos auf Seite 178)

Eingesetzte Profilarten (Maße in mm)

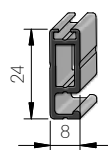

Spannrahmenprofil

S-1.8

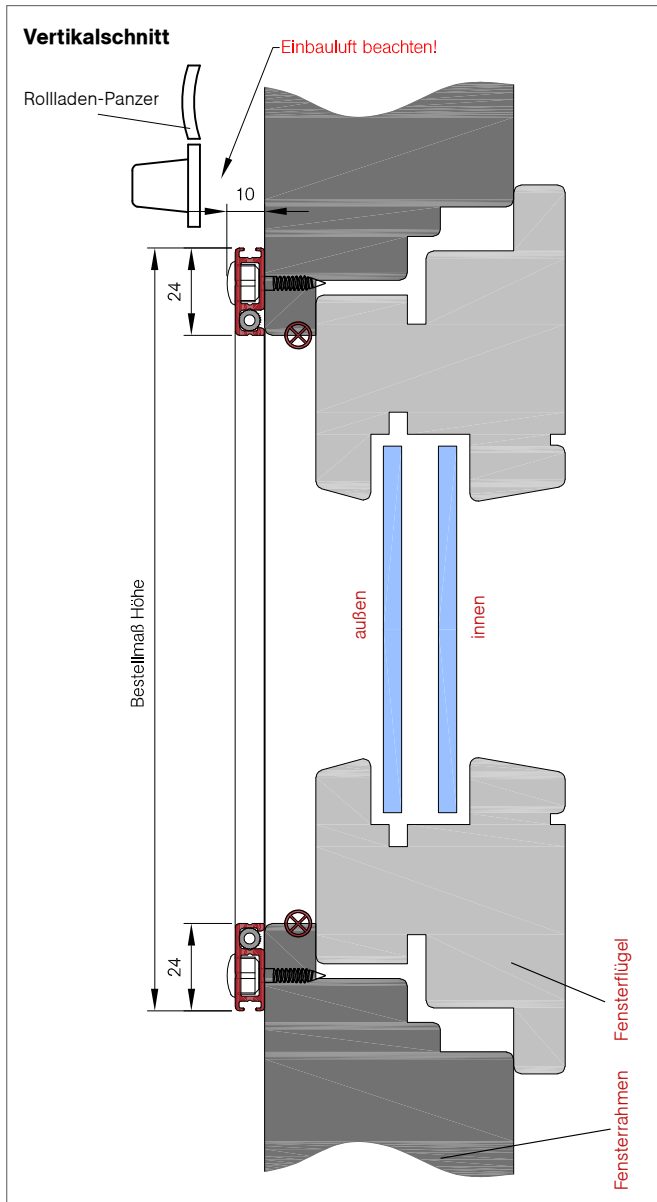

S-1.8B

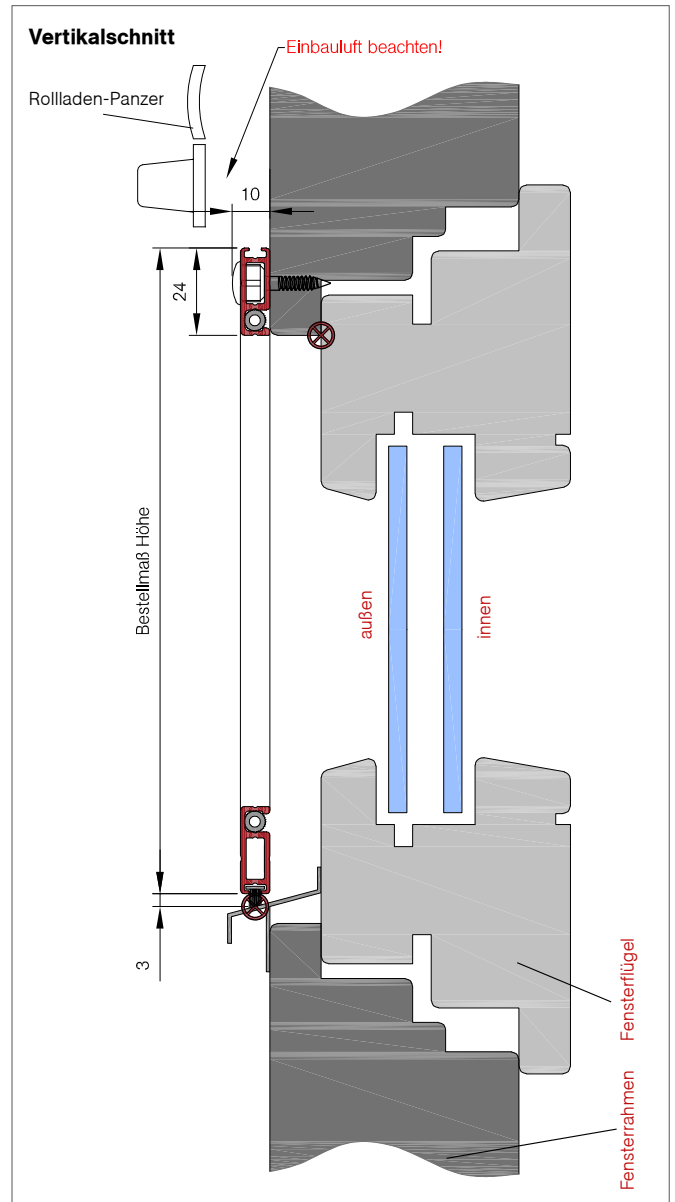

So berechnen Sie das Bestellmaß

$$\text{Bestellmaß Breite} = \text{Lichtes Breitenmaß} + 48\text{mm}$$

$$\text{Bestellmaß Höhe} = \text{Lichtes Höhenmaß} + 48\text{mm}$$

Alle Maße sind in Millimeter (mm) angegeben

So berechnen Sie das Bestellmaß

$$\text{Bestellmaß Breite} = \text{Lichtes Breitenmaß} + 48\text{mm}$$

$$\text{Bestellmaß Höhe} = \text{Lichtes Höhenmaß} + 21\text{mm}$$

⊗ Empfohlene Maßpunkte

Horizontalschnitt

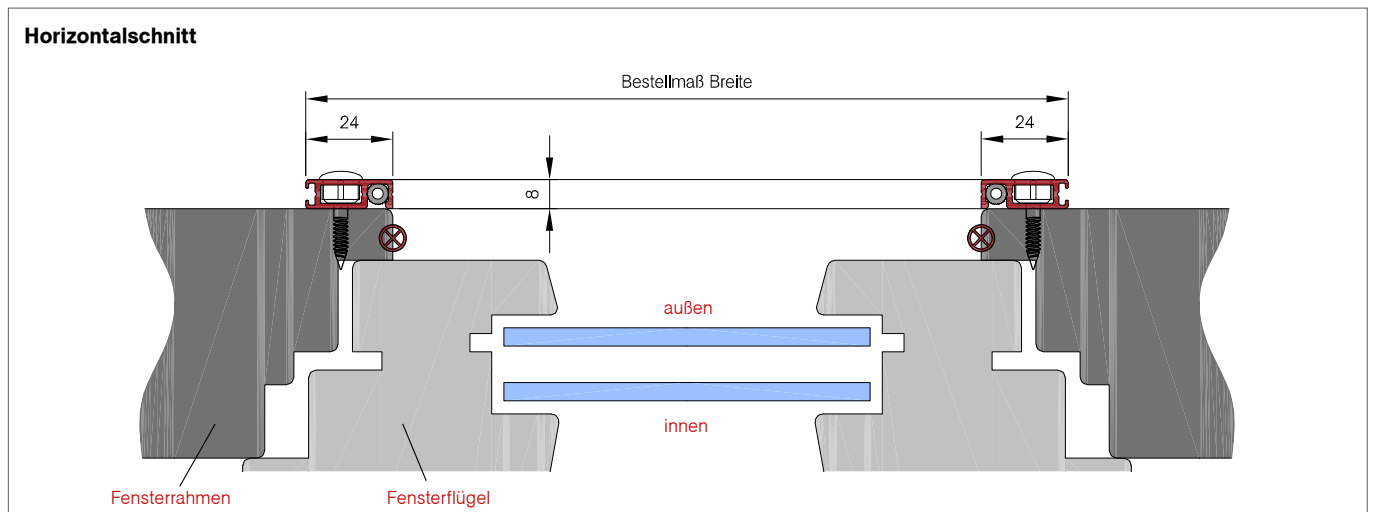

Drehfenster

Die Flylock-Drehfenster von Reflexa sind dort gefragt, wo Fenster komplett geöffnet werden, beispielsweise zum Lüften der Bettwäsche. Flylock-Drehfenster lassen sich einfach an Fensterrahmen oder Rollladen-Führungsschienen montieren und auch wieder abnehmen. Erhältlich in vielen Farben und verschiedenen Modellvarianten. Jederzeit eine sehr gute und sichere Lösung.

Einflügelige Drehfenster

Schnell mal etwas durch das Fenster reichen:

Mit den einflügeligen Drehfenstern für viele Fenster bis zu einer Breite von 1300mm kein Problem. Schlanke Profile schon ab 7mm Bautiefe. Dank einer großen Auswahl an Standardfarben fügen sich die Drehfenster harmonisch in die Fassade ein.



Zweiflügelige Drehfenster

Mit den zweiflügeligen Drehfenstern genießen Sie den perfekten Schutz vor Insekten bis zu einer Fensterbreite von 2600mm.



Profile

Aluminium-Strangpressprofile der Legierung: AlMgSi 0,5 F22, auf Gehrung geschnitten und verpresst.



Keder

UV-stabilisierter PVC-Keder, passend zum Gewebe.



Schwarz



Grau

Sprosse

Eine gewebeteilende Sprosse wird ab einer Höhe von 1500mm standardmäßig auf halber Höhe eingesetzt oder wählbar zwischen 400mm ab Unterkante Rahmen und 400mm ab Oberkante Rahmen. Optional auch unter 1500mm oder mit senkrechter Sprosse (ohne Mehrpreis).



Öffnungsrichtung

Je Variante nach innen oder außen öffnend.

Die Öffnungsrichtung/Scharnierseite rechts oder links ist ebenfalls frei wählbar. Außenliegende Anlagen werden von außen gesehen, innenöffnende Anlagen von innen.

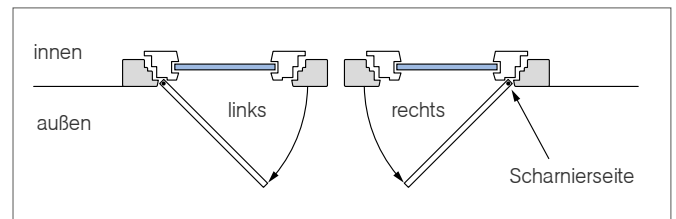

Maximale Öffnungswinkel

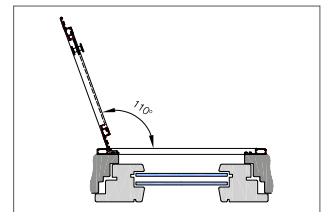
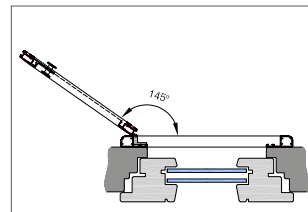

Lieferumfang

- » Drehfenster
- » Abdeckkappen
- » Montageanleitung

Hinweis

Wenn Bestellbreite und -höhe 1500mm überschreiten, wird der Montagerahmen unverpresst mit schraubbaren Eckwinkeln ausgeliefert.

Schließmechanismus

Bei allen Varianten mittels Magnetverschluss.
Wählbare Stärke des Klebemagnetbandes: 2,2 mm, 8,2 mm.

Griff und Griffspresse

Aluminium-Griff oder optional Griffspresse (pulverbeschichtet).

Befestigung Griff

Ohne Sprosse: Standard mittig oder wählbar.
Mit Sprosse: Standard direkt unter der Sprosse oder wählbar.

Ermittlung der Gewebeflächen:

Gewebefläche unten: Unterkante Flügel bis Mitte Sprosse.
Gewebefläche oben: Gesamthöhe abzüglich Sprossenhöhe.
Um die m² zu berechnen, müssen die oben ermittelten Höhen jeweils mit der Bestellbreite multipliziert werden.



Abb. ähnlich

Typenauswahl

Drehfenster

Einflügeliges Drehfenster mit höhenverstellbarer, innen- und untenliegender Bürstendichtung 58

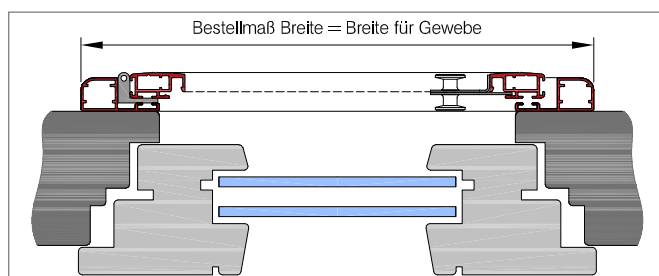
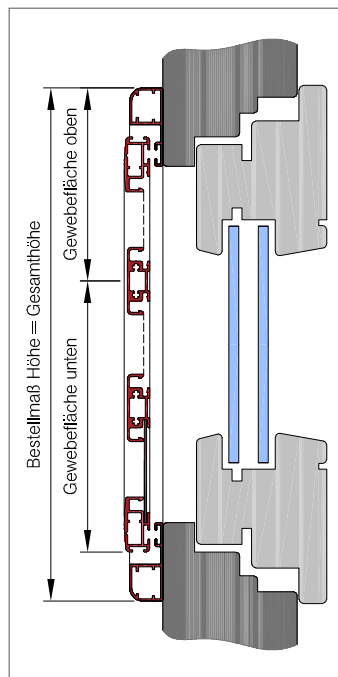
DF-2/DF-2B 58

Einflügeliges Drehfenster mit innenliegender Bürstendichtung

DF-5/DF-5B 60

DF-5A 62

Zweiflügeliges Drehfenster mit innenliegender Bürstendichtung

DF-5D 64

Einflügeliges Drehfenster mit Einbaurahmen und innenliegender Bürstendichtung

DF-6 66

Einflügeliges Drehfenster mit Einbaurahmen und innenliegender Bürstendichtung

DF-6A/DF-6AB 68

Einflügeliges Drehfenster mit Einbaurahmen und nach innen öffnend

DF-6.1 70

Einflügeliges Drehfenster mit Einbaurahmen und innenliegender Bürstendichtung

DF-7/DF-7B 72

Einflügeliges Drehfenster mit Einbaurahmen und innenliegender Bürstendichtung

DF-7A/DF-7AB 74

Zweiflügeliges Drehfenster mit Einbaurahmen und innenliegender Bürstendichtung

DF-7D/DF-7DB 76

Einflügeliges Drehfenster mit Einbaurahmen und nach innen öffnend

DF-7.1 78

DF-2/DF-2B

Einflügeliges Drehfenster mit höhenverstellbarer, innen- und untenliegender Bürstendichtung (Vorsatzmontage)



Abb. DF-2

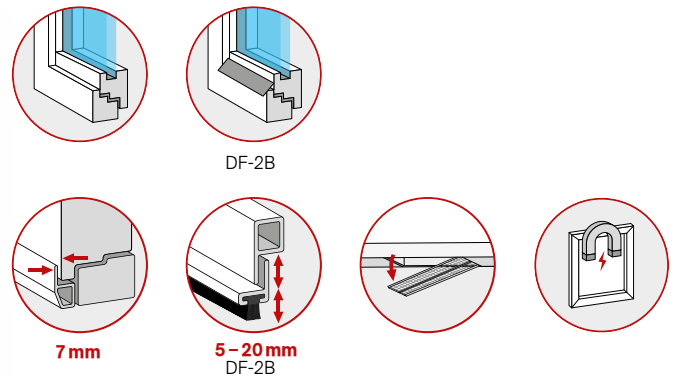

Baubarkeiten

Breite	Höhe	Fläche
min. 500 mm max. 1300 mm	min. 500 mm max. 2100 mm	max. 2,7m ²
Breite Petscreen	Höhe Petscreen	Fläche Petscreen
min. 500 mm max. 1300 mm	min. 500 mm max. 2100 mm	max. 2,7m ²

Optionale Auswahlmöglichkeiten (ohne Mehrpreis)

- » zusätzliche Sprosse (mittig oder wählbar)
- » Standardfarben (weitere Infos auf der Umschlagseite)
- » Fiberglas-Gewebe Schwarz oder Grau (weitere Infos auf der Umschlagseite)
- » Griffspresse (ohne Überstand)
- » DF-2B Bürstendichtung unten: 12 mm (Standard)
optional: 5, 7, 9, 15, 20 mm

Ansichtsseite Öffnungsrichtung

Die Öffnungsrichtung/Scharnierseite rechts oder links ist frei wählbar und wird von außen gesehen.

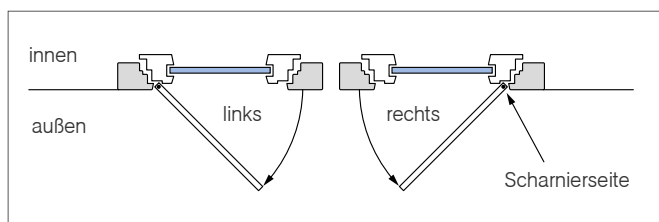

Eingesetzte Profilarten (Maße in mm)

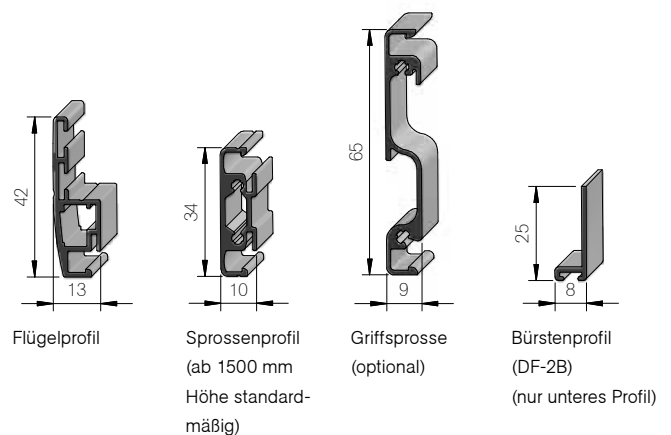

Preise / Mehrpreise

Diese finden Sie auf der Umschlagseite:

- » weitere Gewebearten
- » Montageset ISG - Drehelement ohne Einbaurahmen (weitere Infos auf Seite 186)

DF-2

DF-2B

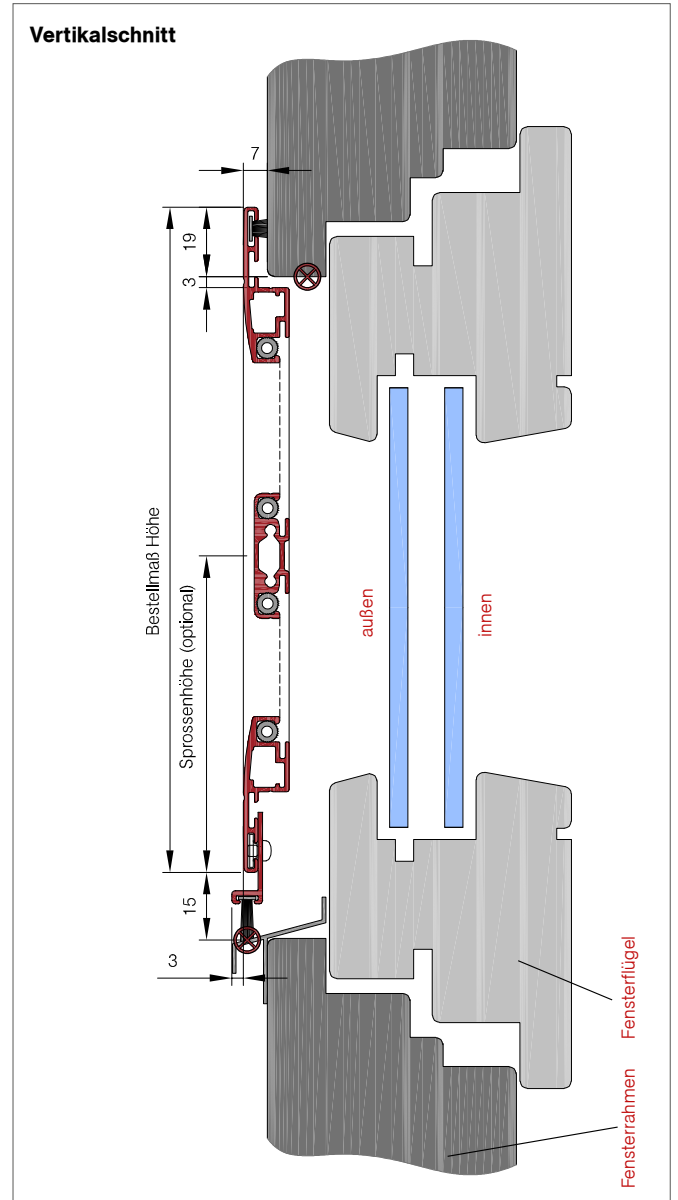
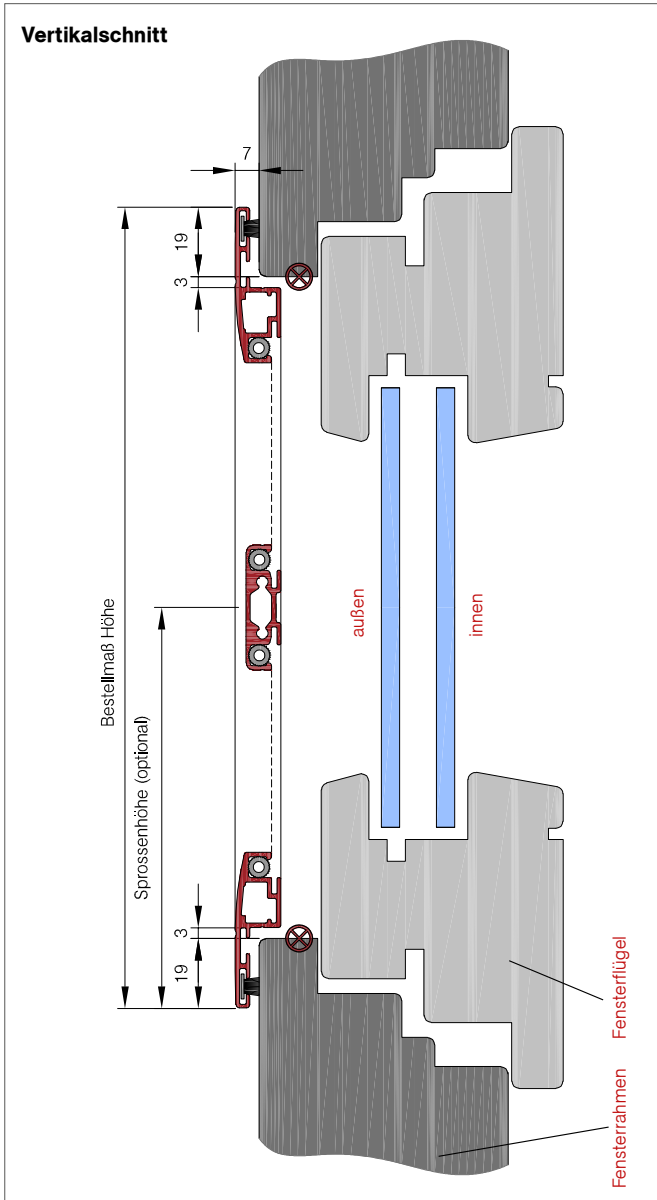

So berechnen Sie das Bestellmaß

Bestellmaß Breite = Lichtes Breitenmaß + 38mm

Bestellmaß Höhe = Lichtes Höhenmaß + 38mm

Alle Maße sind in Millimeter (mm) angegeben

So berechnen Sie das Bestellmaß

Bestellmaß Breite = Lichtes Breitenmaß + 38mm

Bestellmaß Höhe = Lichtes Höhenmaß + 4mm

⊗ Empfohlene Maßpunkte

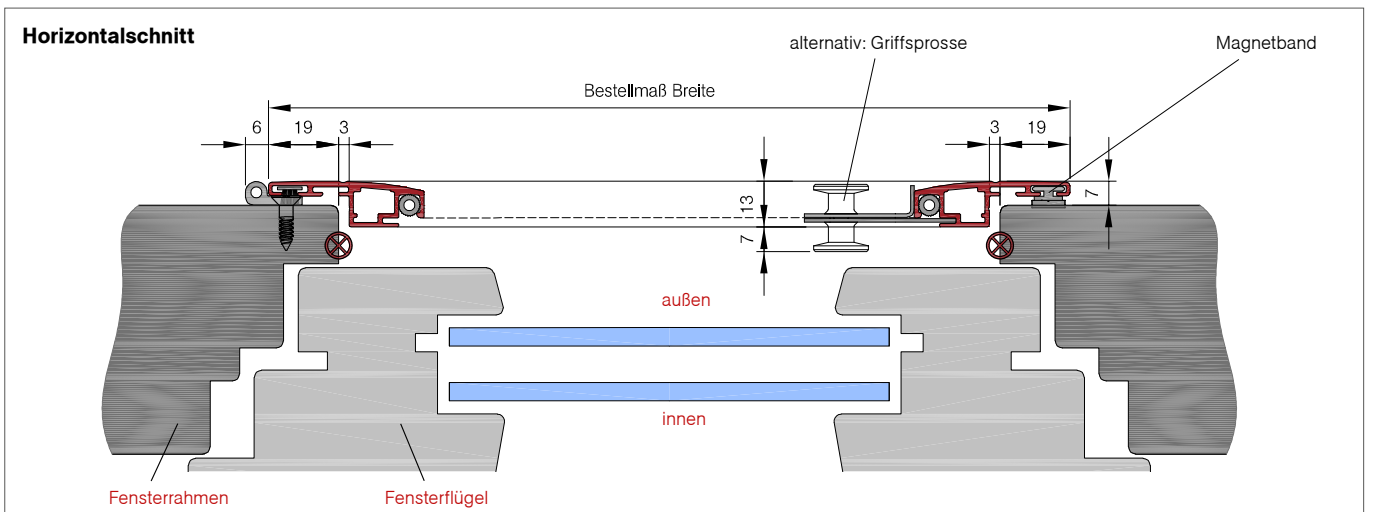

DF-5/DF-5B

Einflügeliges Drehfenster mit innenliegender Bürstendichtung
(Vorsatzmontage)



Abb. DF-5

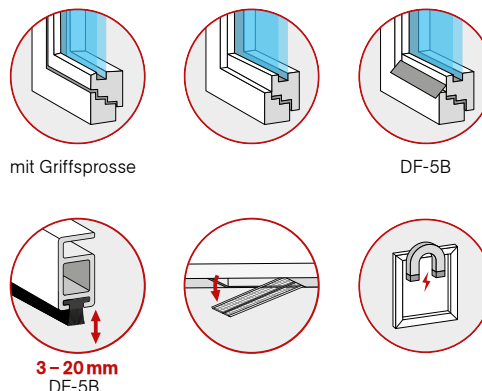

Baubarkeiten

Breite	Höhe	Fläche
min. 500 mm max. 1300 mm	min. 500 mm max. 2100 mm	max. 2,7m ²
Breite Petscreen	Höhe Petscreen	Fläche Petscreen
min. 500 mm max. 1300 mm	min. 500 mm max. 2100 mm	max. 2,7m ²

Optionale Auswahlmöglichkeiten (ohne Mehrpreis)

- » zusätzliche Sprosse (mittig oder wählbar)
- » Standardfarben (weitere Infos auf der Umschlagseite)
- » Fiberglas-Gewebe Schwarz oder Grau (weitere Infos auf der Umschlagseite)
- » Griffspresse (ohne Überstand)
- » DF-5B Bürstendichtung unten: 15mm (Standard)
optional: 3, 5, 7, 9, 12, 20mm

Ansichtsseite Öffnungsrichtung

Die Öffnungsrichtung/Scharnierseite rechts oder links ist frei wählbar und wird von außen gesehen.

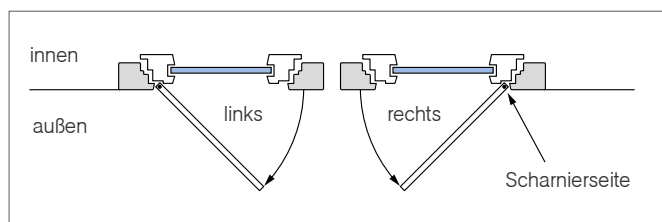

Eingesetzte Profilarten (Maße in mm)

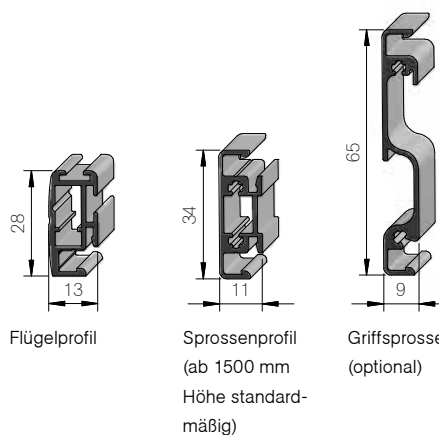

Preise / Mehrpreise

Diese finden Sie auf der Umschlagseite:

- » weitere Gewebearten
- » Montageset ISG - Drehelement ohne Einbaurahmen (weitere Infos auf Seite 186)

DF-5

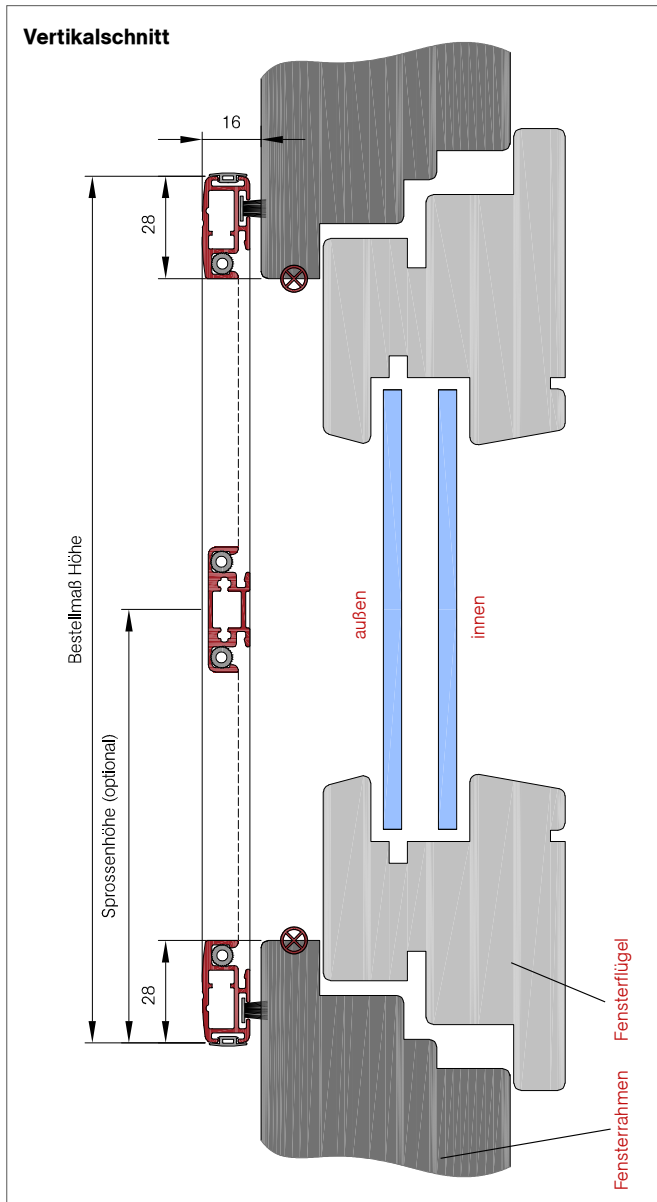

So berechnen Sie das Bestellmaß

Bestellmaß Breite = Lichtes Breitenmaß + 56mm

Bestellmaß Höhe = Lichtes Höhenmaß + 56mm

Alle Maße sind in Millimeter (mm) angegeben

DF-5B

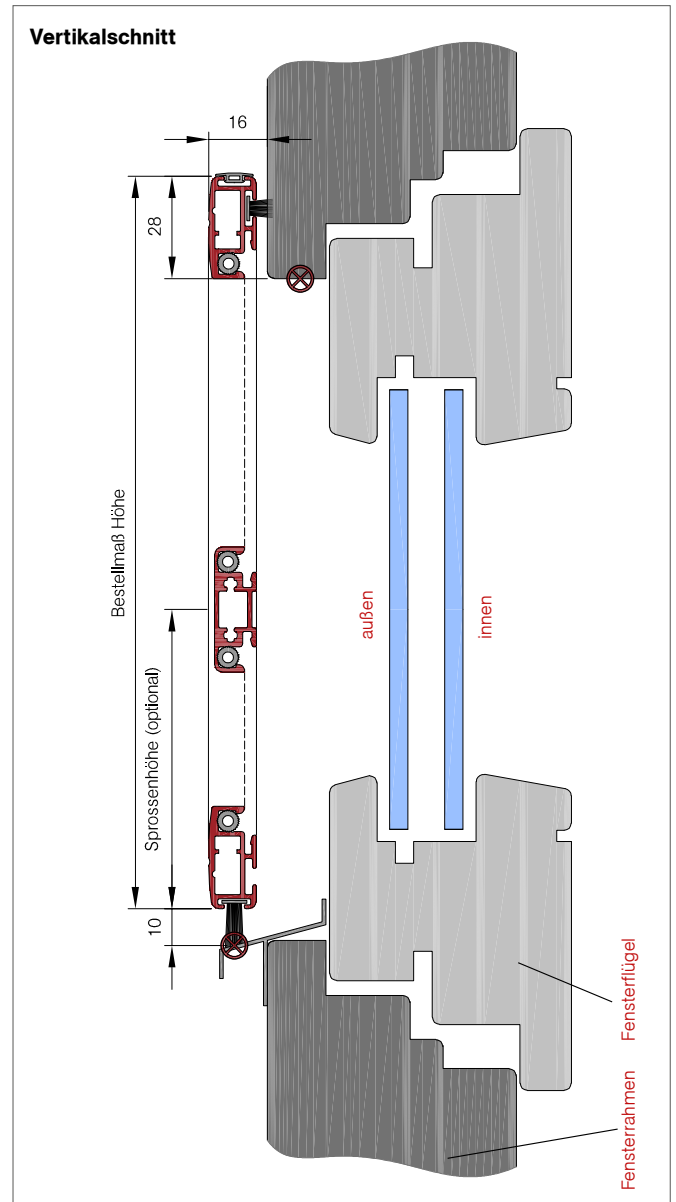

So berechnen Sie das Bestellmaß

Bestellmaß Breite = Lichtes Breitenmaß + 56mm

Bestellmaß Höhe = Lichtes Höhenmaß + 18mm

⊗ Empfohlene Maßpunkte

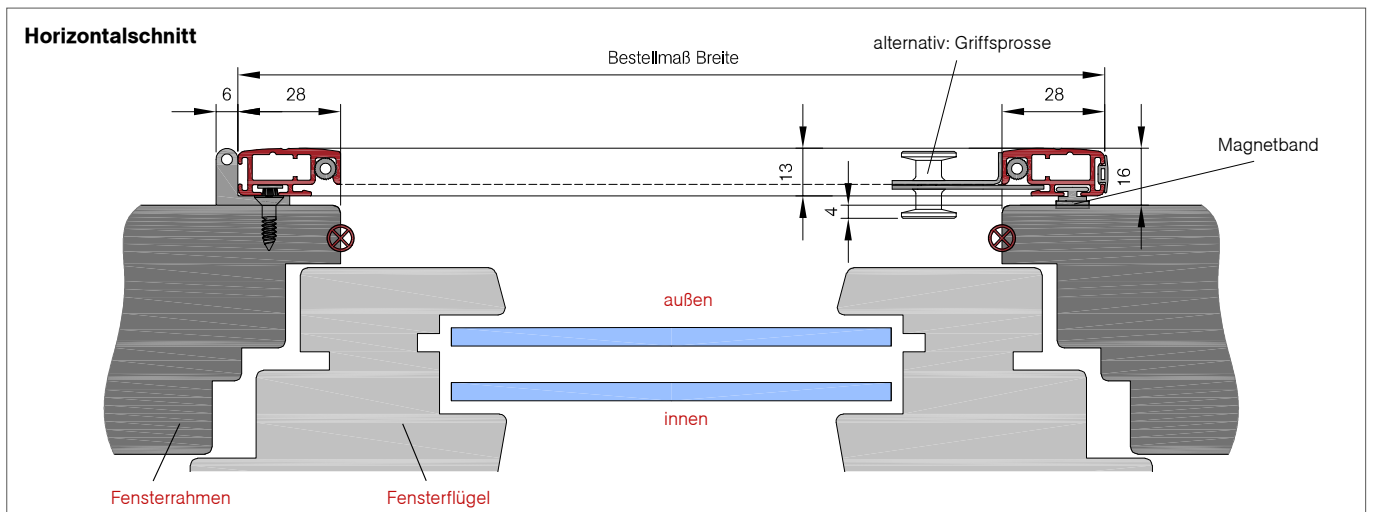

DF-5A

Einflügeliges Drehfenster mit innenliegender Bürstendichtung
(Laibungsmontage)



Abb. DF-5A

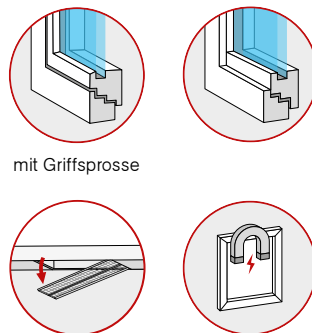

mit Griffspresse

Baubarkeiten

Breite	Höhe	Fläche
min. 500 mm max. 1300 mm	min. 500 mm max. 2100 mm	max. 2,7m ²
Breite Petscreen	Höhe Petscreen	Fläche Petscreen
min. 500 mm max. 1300 mm	min. 500 mm max. 2100 mm	max. 2,7m ²

Optionale Auswahlmöglichkeiten (ohne Mehrpreis)

- » zusätzliche Sprosse (mittig oder wählbar)
- » Standardfarben (weitere Infos auf der Umschlagseite)
- » Fiberglas-Gewebe Schwarz oder Grau (weitere Infos auf der Umschlagseite)
- » Griffspresse (ohne Überstand)

Ansichtsseite Öffnungsrichtung

Die Öffnungsrichtung/Scharnierseite rechts oder links ist frei wählbar und wird von außen gesehen.

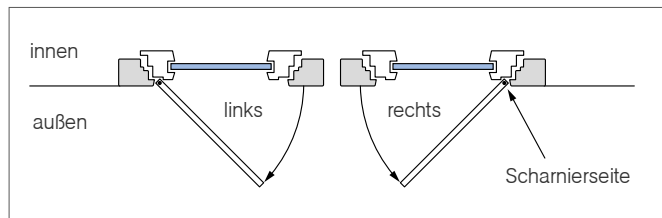

Eingesetzte Profilarten (Maße in mm)

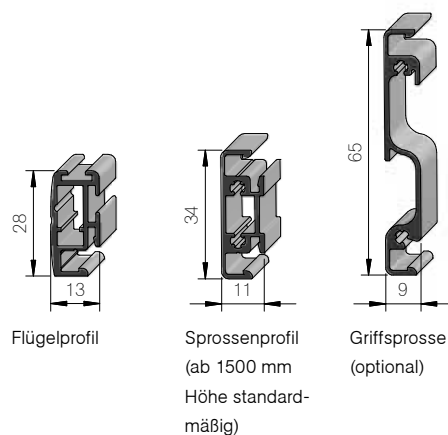

Preise / Mehrpreise

Diese finden Sie auf der Umschlagseite:

- » weitere Gewebearten
- » Montageset ISG - Drehelement ohne Einbaurahmen
(weitere Infos auf Seite 186)

DF-5A

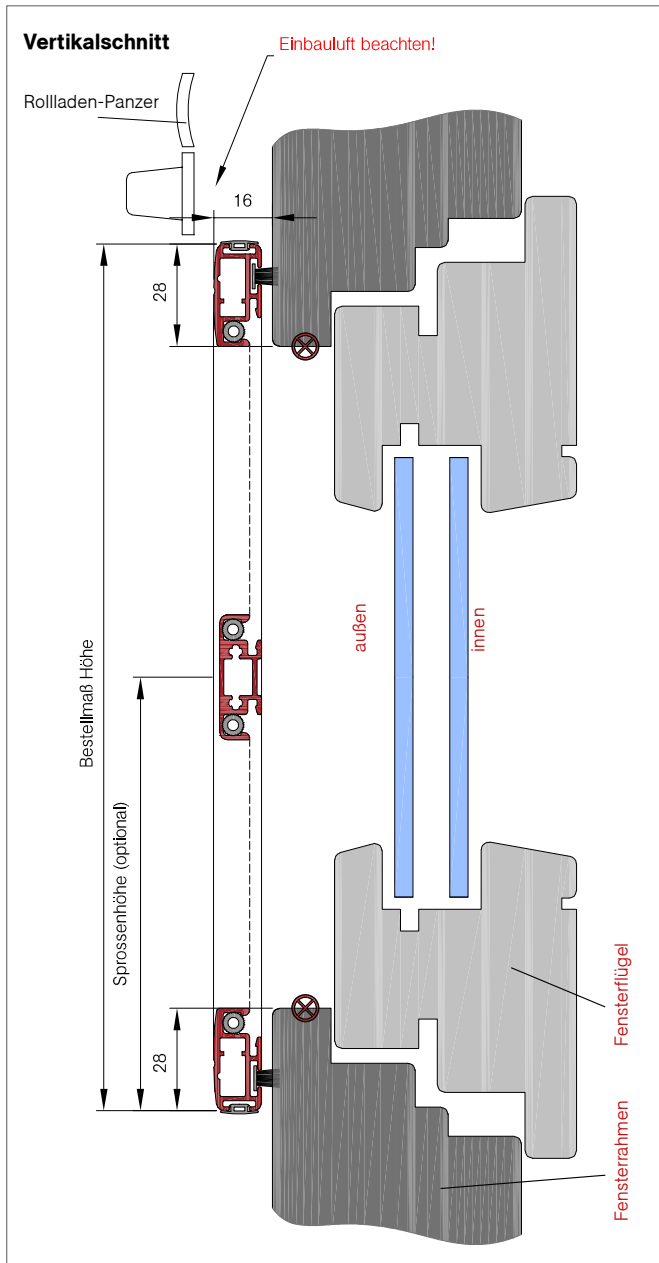

So berechnen Sie das Bestellmaß

Bestellmaß Breite = Lichtes Breitenmaß - 10 mm

Bestellmaß Höhe = Lichtes Höhenmaß + 56 mm

⊗ Empfohlene Maßpunkte (alle Maße Millimeter)

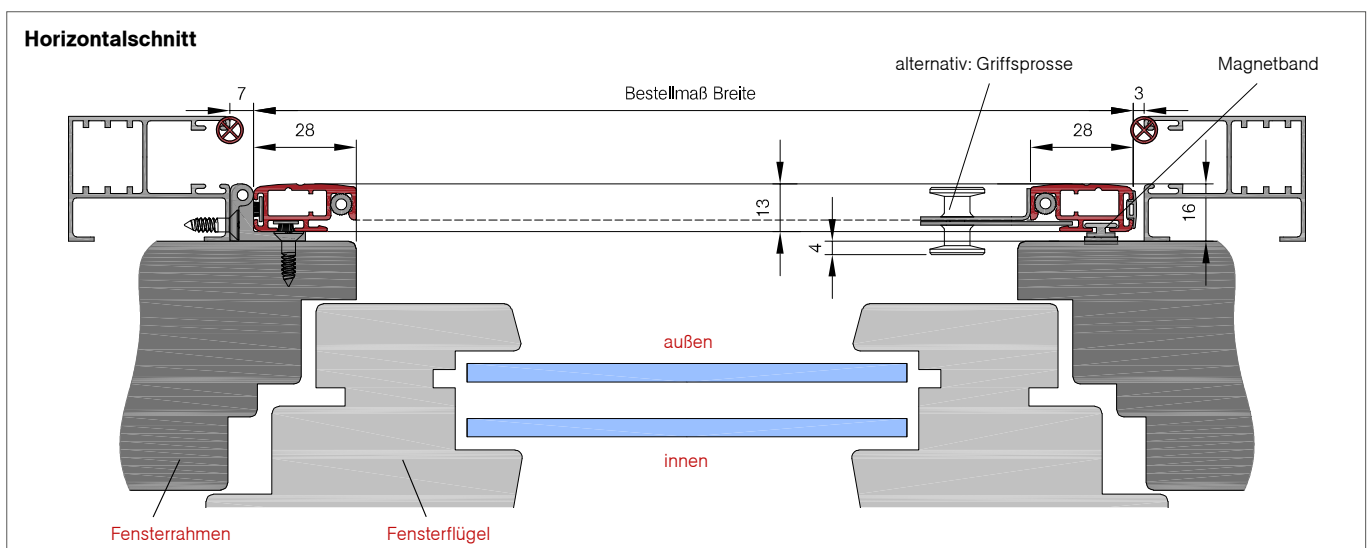

DF-5D

Zweiflügeliges Drehfenster mit innenliegender Bürstendichtung
(Vorsatzmontage)



Abb. DF-5D

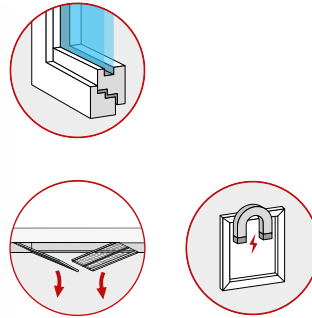

Baubarkeiten

Breite	Höhe	Fläche
min. 1000 mm max. 2600 mm	min. 500 mm max. 2100 mm	max. 5,4m ²
Breite Petscreen	Höhe Petscreen	Fläche Petscreen
min. 1000 mm max. 2600 mm	min. 500 mm max. 2100 mm	max. 5,4m ²

Optionale Auswahlmöglichkeiten (ohne Mehrpreis)

- » Standardfarben (weitere Infos auf der Umschlagseite)
- » Fiberglas-Gewebe Schwarz oder Grau (weitere Infos auf der Umschlagseite)
- » Griffsprosse (ohne Überstand)

Ansichtsseite

Der Gehflügel wird zuerst geöffnet („G“-Flügel). Die Anschlagseite rechts oder links ist frei wählbar und wird von außen gesehen.

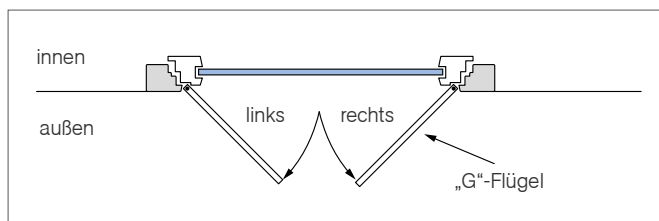

Eingesetzte Profilarten (Maße in mm)

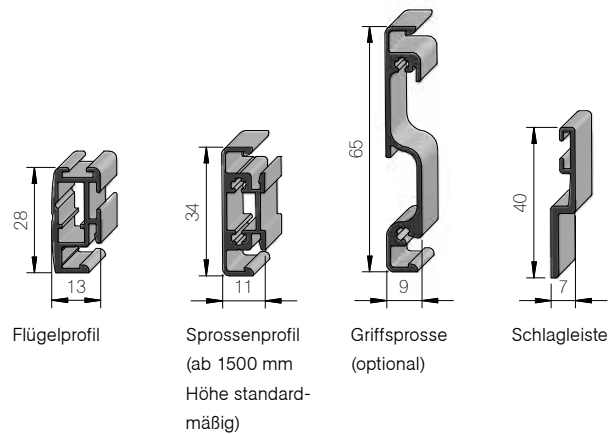

Preise / Mehrpreise

Diese finden Sie auf der Umschlagseite:

- » weitere Gewebearten
- » Montageset ISG - Drehelement ohne Einbaurahmen (weitere Infos auf Seite 186)

DF-5D

Vertikalschnitt

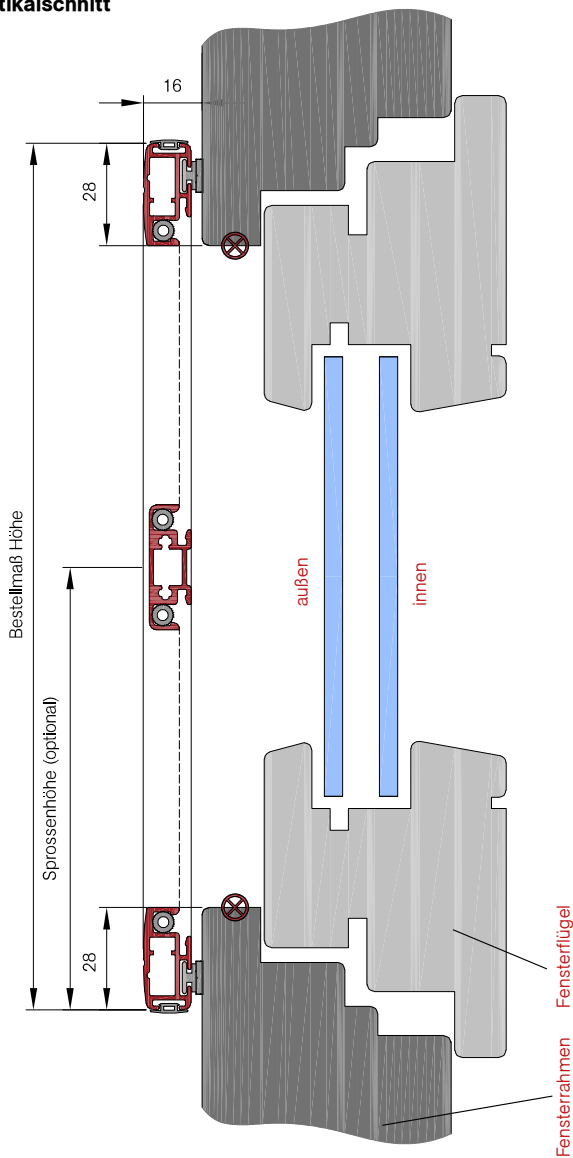

So berechnen Sie das Bestellmaß

Bestellmaß Breite = Lichtes Breitenmaß + 56 mm
 Bestellmaß Höhe = Lichtes Höhenmaß + 56 mm

⊗ Empfohlene Maßpunkte
 Alle Maße sind in Millimeter (mm) angegeben

Horizontalschnitt

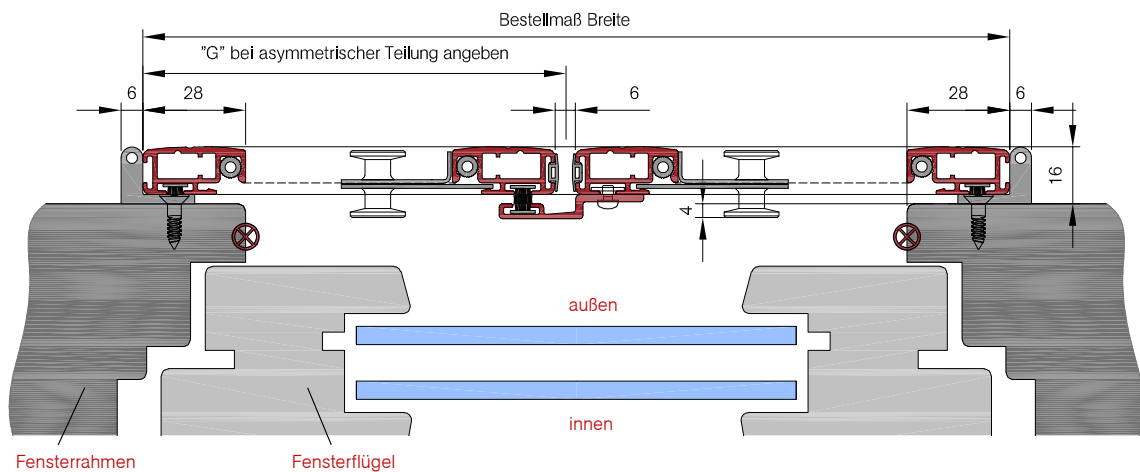

DF-6

Einflügeliges Drehfenster mit Einbaurahmen und innenliegender Bürstendichtung
(Vorsatzmontage)



Abb. DF-6

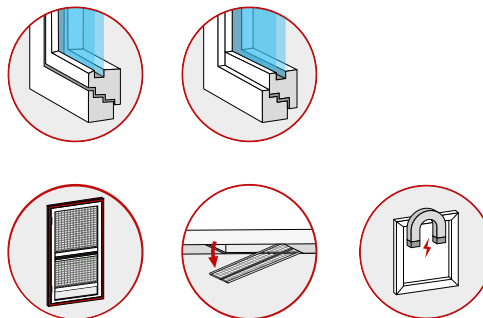

Baubarkeiten

Breite	Höhe	Fläche
min. 500 mm max. 1300 mm	min. 500 mm max. 2100 mm	max. 2,7 m ²
Breite Petscreen	Höhe Petscreen	Fläche Petscreen
min. 500 mm max. 1300 mm	min. 500 mm max. 2100 mm	max. 2,7 m ²

Optionale Auswahlmöglichkeiten (ohne Mehrpreis)

- » zusätzliche Sprosse (mittig oder wählbar)
- » Standardfarben (weitere Infos auf der Umschlagseite)
- » Fiberglas-Gewebe Schwarz oder Grau (weitere Infos auf der Umschlagseite)
- » Griffsporse (ohne Überstand)
- » Montagebohrungen

Ansichtsseite Öffnungsrichtung

Die Öffnungsrichtung/Scharnierseite rechts oder links ist frei wählbar und wird von außen gesehen.

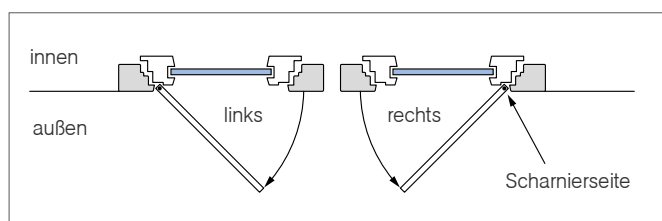

Eingesetzte Profilarten (Maße in mm)

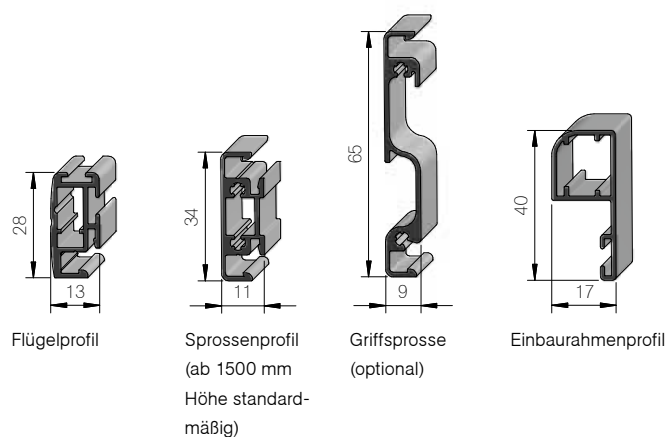

Preise / Mehrpreise

Diese finden Sie auf der Umschlagseite:

- » weitere Gewebearten
- » Montageset ISG - Drehelement mit Einbaurahmen (weitere Infos auf Seite 186)

DF-6

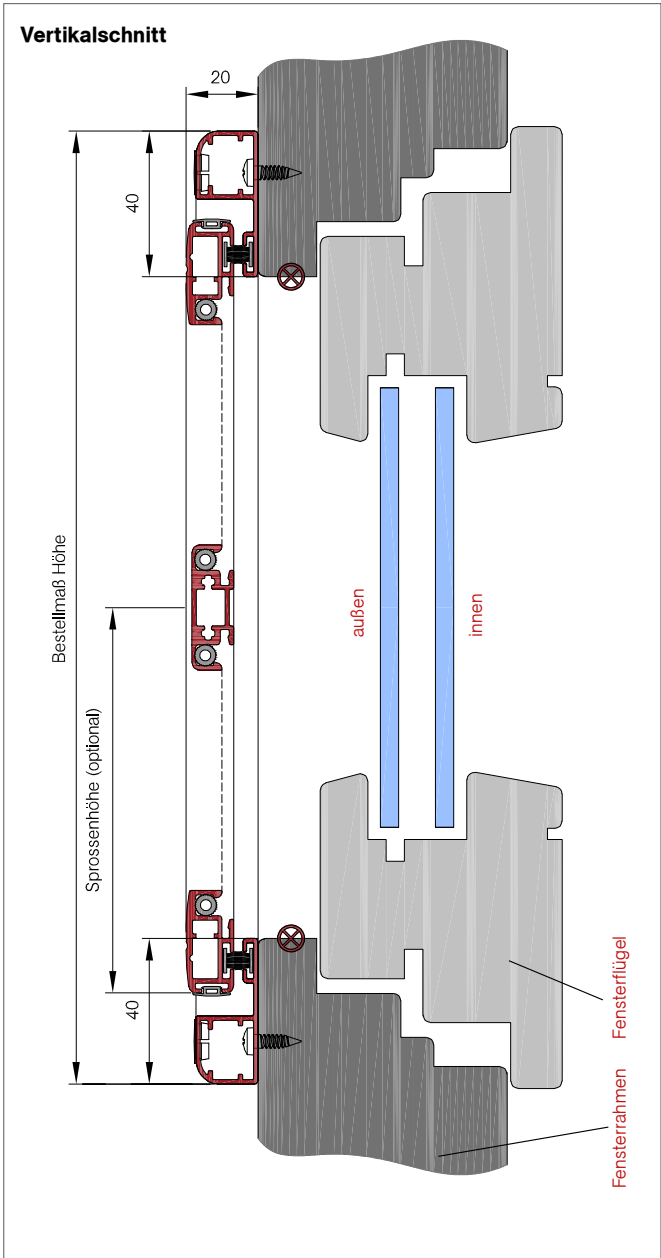

So berechnen Sie das Bestellmaß

Bestellmaß Breite = Lichtes Breitenmaß + 80mm

Bestellmaß Höhe = Lichtes Höhenmaß + 80mm

⊗ Empfohlene Maßpunkte
 Alle Maße sind in Millimeter (mm) angegeben

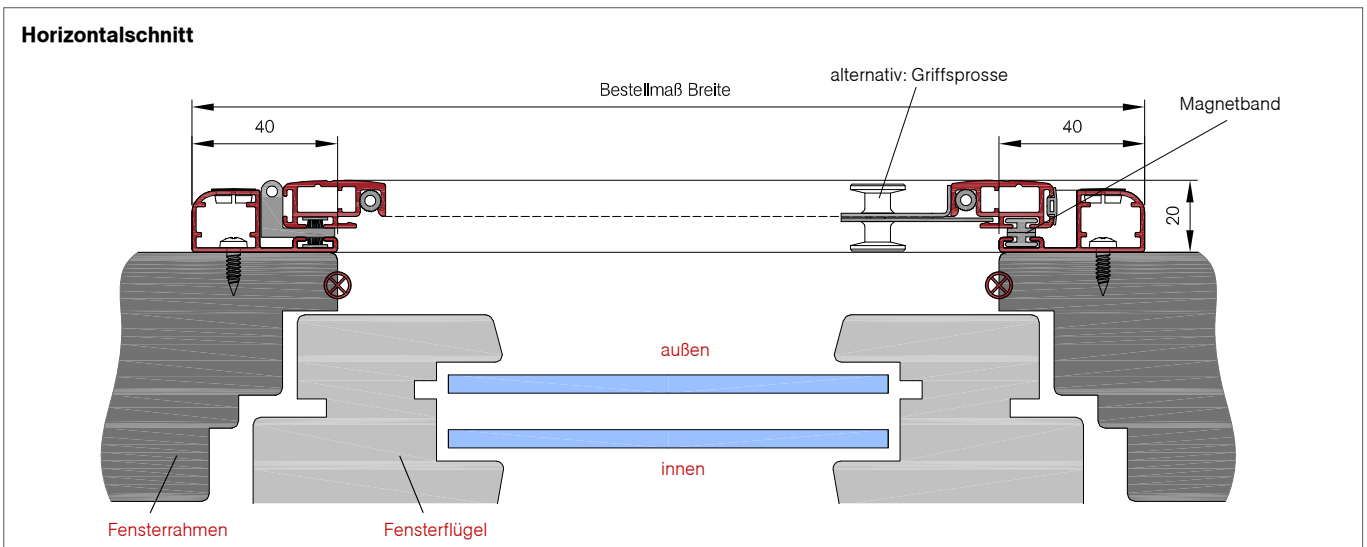

DF-6A/DF-6AB

Einflügeliges Drehfenster mit Einbaurahmen und innenliegender Bürstendichtung (Laibungsmontage)



Abb. DF-6AB

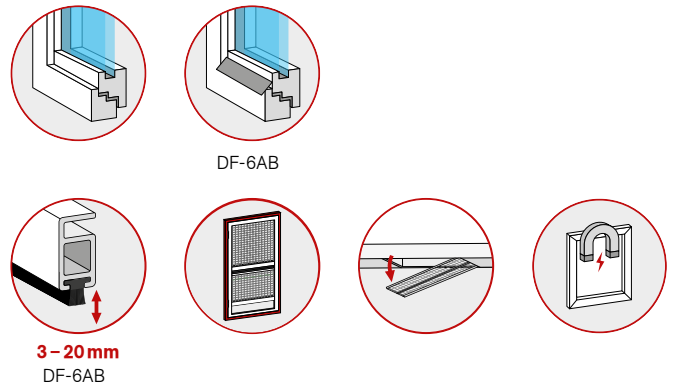

Baubarkeiten

Breite	Höhe	Fläche
min. 500 mm max. 1300 mm	min. 500 mm max. 2100 mm	max. 2,7m ²
Breite Petscreen	Höhe Petscreen	Fläche Petscreen
min. 500 mm max. 1300 mm	min. 500 mm max. 2100 mm	max. 2,7m ²

Optionale Auswahlmöglichkeiten (ohne Mehrpreis)

- » zusätzliche Sprosse (mittig oder wählbar)
- » Standardfarben (weitere Infos auf der Umschlagseite)
- » Fiberglas-Gewebe Schwarz oder Grau (weitere Infos auf der Umschlagseite)
- » Griffsporse (ohne Überstand)
- » Montagebohrungen
- » DF-6AB Bürstendichtung unten: 15 mm (Standard)
optional: 3, 5, 7, 9, 12, 20mm

Ansichtsseite Öffnungsrichtung

Die Öffnungsrichtung/Scharnierseite rechts oder links ist frei wählbar und wird von außen gesehen.

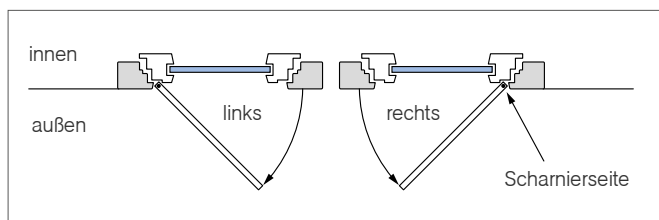

Eingesetzte Profilarten (Maße in mm)

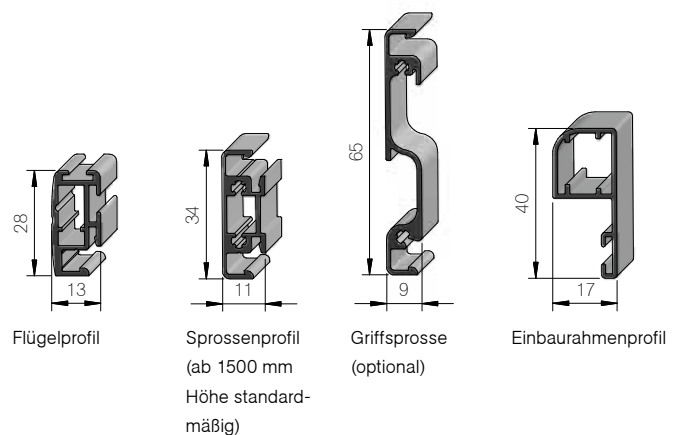

Preise / Mehrpreise

Diese finden Sie auf der Umschlagseite:

- » weitere Gewebearten
- » Montageset ISG - Drehelement mit Einbaurahmen
(weitere Infos auf Seite 186)

DF-6A

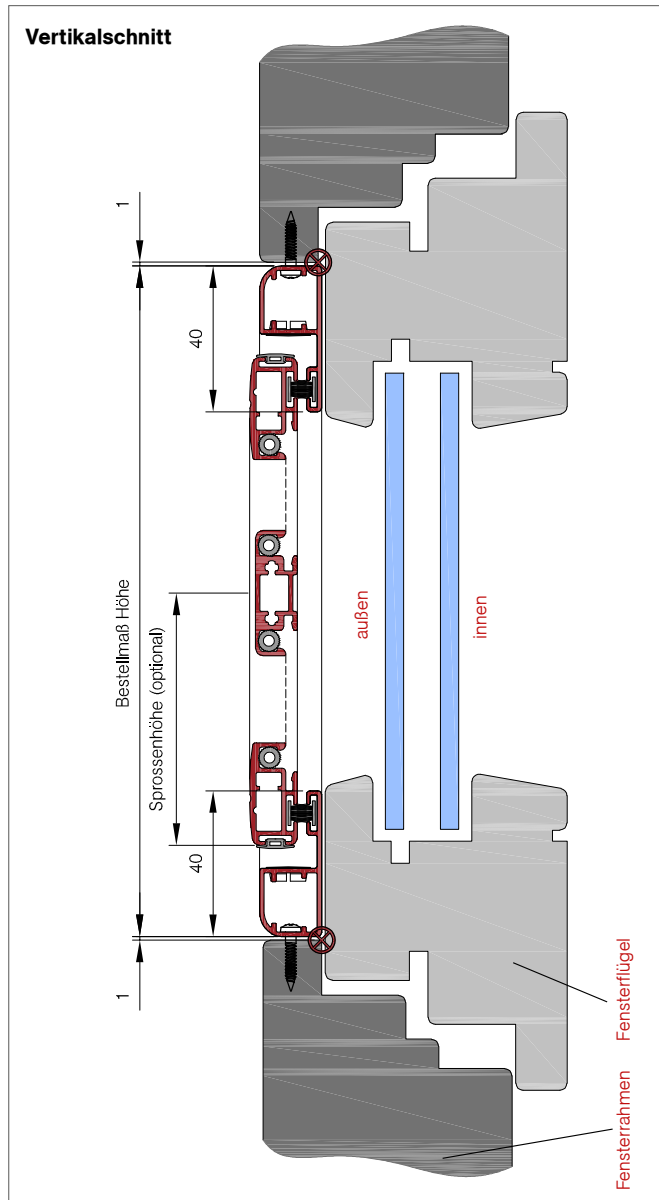

So berechnen Sie das Bestellmaß

Bestellmaß Breite = Lichtes Breitenmaß - 2mm

Bestellmaß Höhe = Lichtes Höhenmaß - 2mm

Alle Maße sind in Millimeter (mm) angegeben

DF-6AB

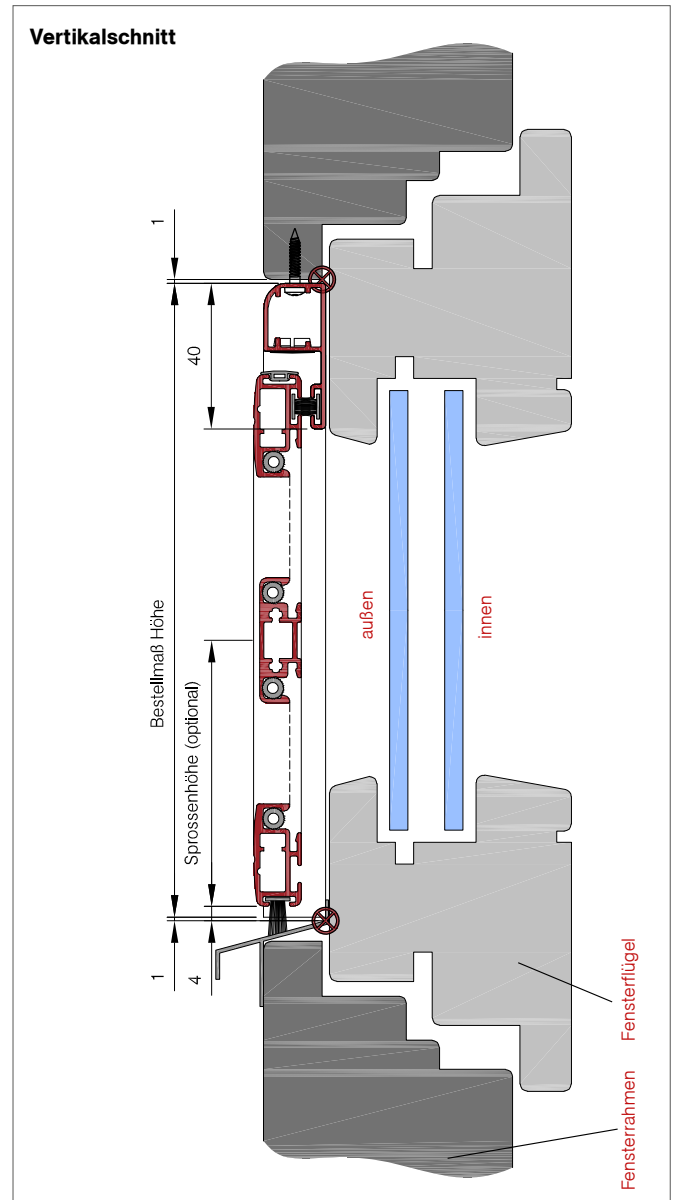

So berechnen Sie das Bestellmaß

Bestellmaß Breite = Lichtes Breitenmaß - 2mm

Bestellmaß Höhe = Lichtes Höhenmaß - 2mm

⊗ Empfohlene Maßpunkte

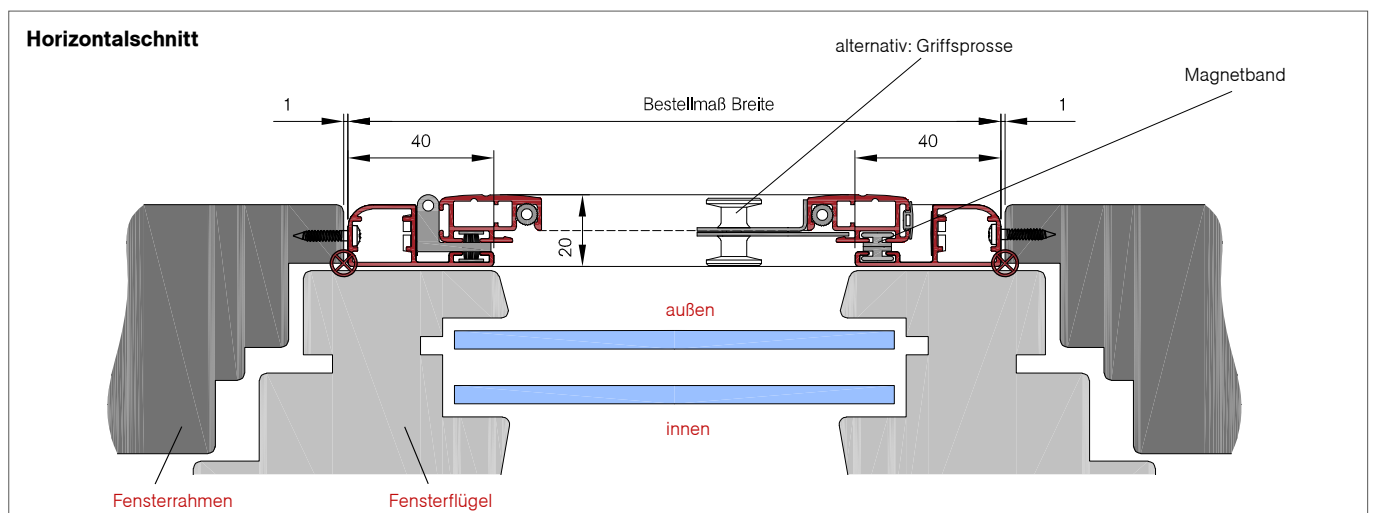

DF-6.1

Einflügeliges Drehfenster mit Einbaurahmen und nach innen öffnend
(Vorsatzmontage)



Abb. DF-6.1

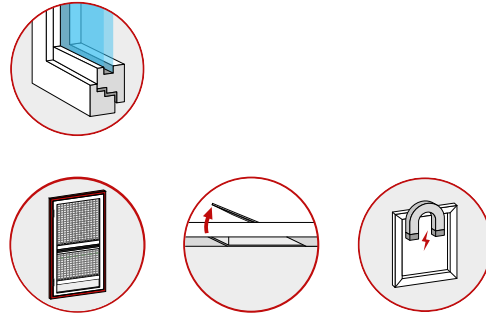

Baubarkeiten

Breite	Höhe	Fläche
min. 500 mm max. 1300 mm	min. 500 mm max. 2100 mm	max. 2,7 m ²
Breite Petscreen	Höhe Petscreen	Fläche Petscreen
min. 500 mm max. 1300 mm	min. 500 mm max. 2100 mm	max. 2,7 m ²

Optionale Auswahlmöglichkeiten (ohne Mehrpreis)

- » zusätzliche Sprosse (mittig oder wählbar)
- » Standardfarben (weitere Infos auf der Umschlagseite)
- » Fiberglas-Gewebe Schwarz oder Grau (weitere Infos auf der Umschlagseite)
- » Griffsporse (ohne Überstand)
- » Montagebohrungen

Ansichtsseite Öffnungsrichtung

Die Öffnungsrichtung/Scharnierseite rechts oder links ist frei wählbar und wird von innen gesehen.

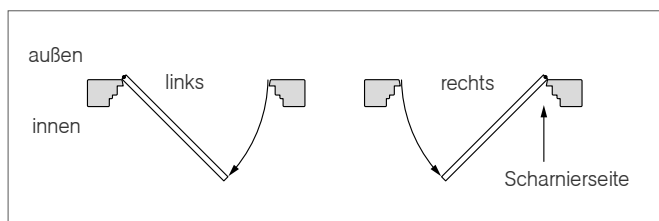

Eingesetzte Profilarten (Maße in mm)

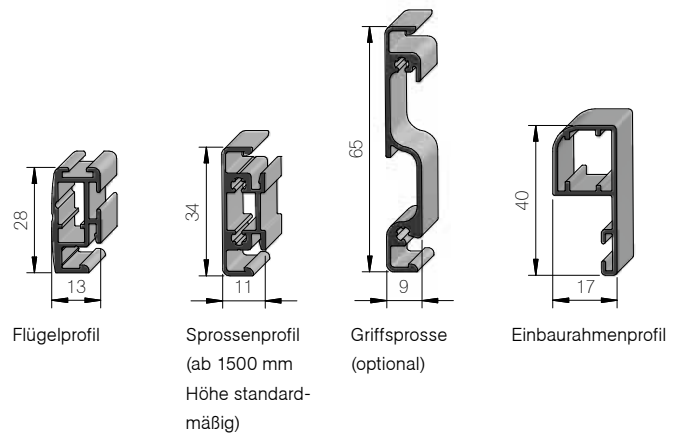

Preise / Mehrpreise

Diese finden Sie auf der Umschlagseite:

- » weitere Gewebearten
- » Montageset ISG - Drehelement mit Einbaurahmen (weitere Infos auf Seite 186)

DF-6.1

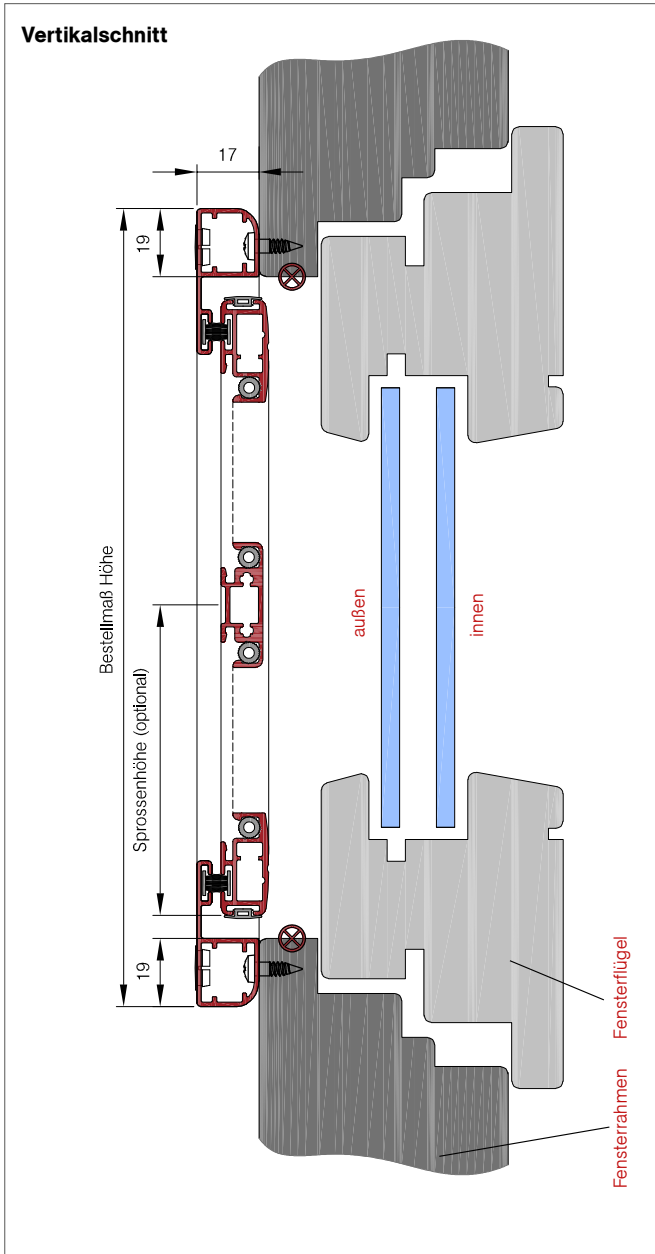

So berechnen Sie das Bestellmaß

$$\begin{aligned} \text{Bestellmaß Breite} &= \text{Lichtes Breitenmaß} && + 38\text{mm} \\ \text{Bestellmaß Höhe} &= \text{Lichtes Höhenmaß} && + 38\text{mm} \end{aligned}$$



Empfohlene Maßpunkte

Alle Maße sind in Millimeter (mm) angegeben

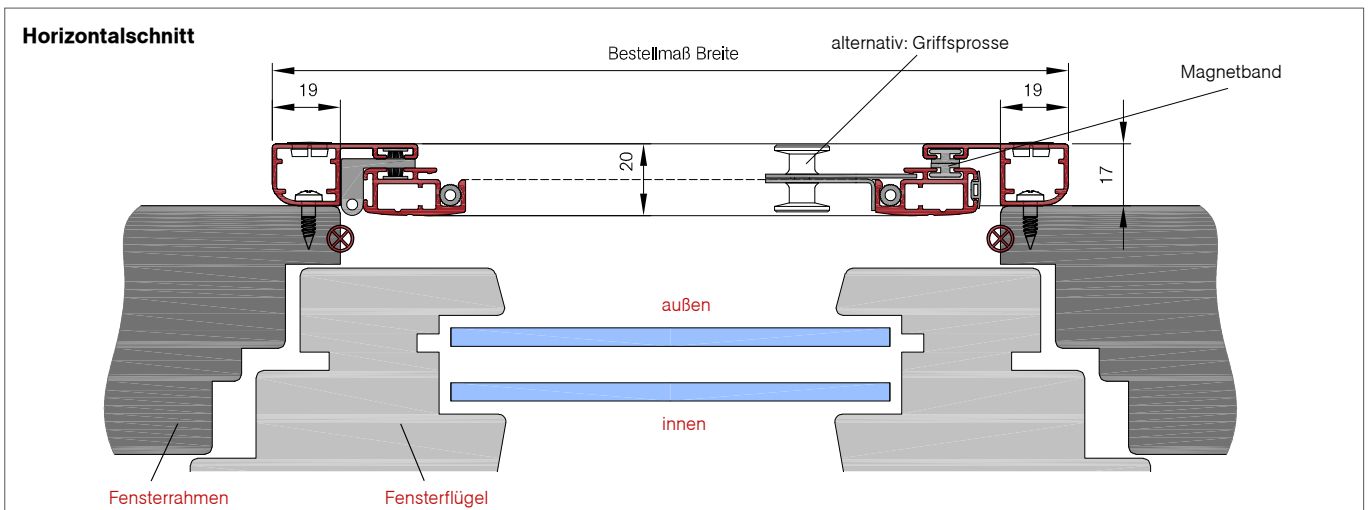

DF-7 / DF-7B

Einflügeliges Drehfenster mit Einbaurahmen und innenliegender Bürstendichtung
(Vorsatzmontage)



Abb. DF-7

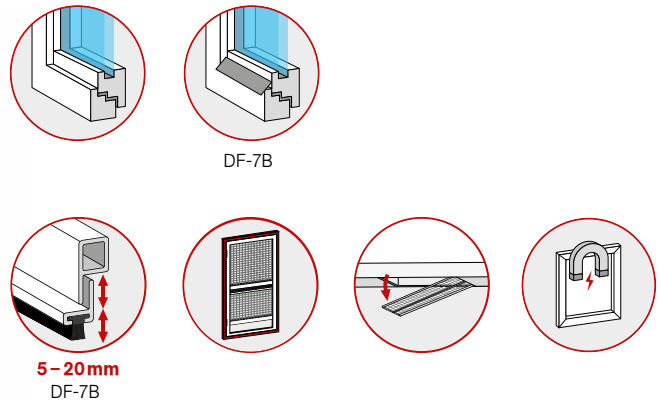

Baubarkeiten

Breite	Höhe	Fläche
min. 500 mm max. 1300 mm	min. 500 mm max. 2100 mm	max. 2,7 m ²
Breite Petscreen	Höhe Petscreen	Fläche Petscreen
min. 500 mm max. 1300 mm	min. 500 mm max. 2100 mm	max. 2,7 m ²

Optionale Auswahlmöglichkeiten (ohne Mehrpreis)

- » zusätzliche Sprosse (mittig oder wählbar)
- » Standardfarben (weitere Infos auf der Umschlagseite)
- » Fiberglas-Gewebe Schwarz oder Grau (weitere Infos auf der Umschlagseite)
- » Griffsporse (ohne Überstand)
- » Montagebohrungen
- » DF-7B Bürstendichtung unten: 12 mm (Standard)
optional: 5, 7, 9, 15, 20 mm

Ansichtsseite Öffnungsrichtung

Die Öffnungsrichtung/Scharnierseite rechts oder links ist frei wählbar und wird von außen gesehen.

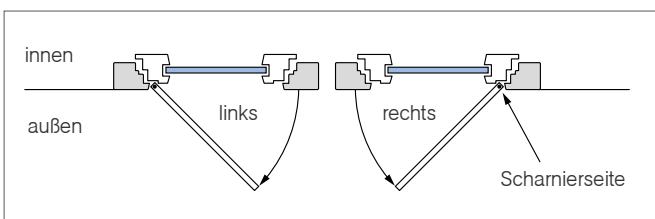

Preise / Mehrpreise

Diese finden Sie auf der Umschlagseite:

- » weitere Gewebearten
- » Montageset ISG - Drehelement mit Einbaurahmen (weitere Infos auf Seite 186)

Eingesetzte Profilarten (Maße in mm)

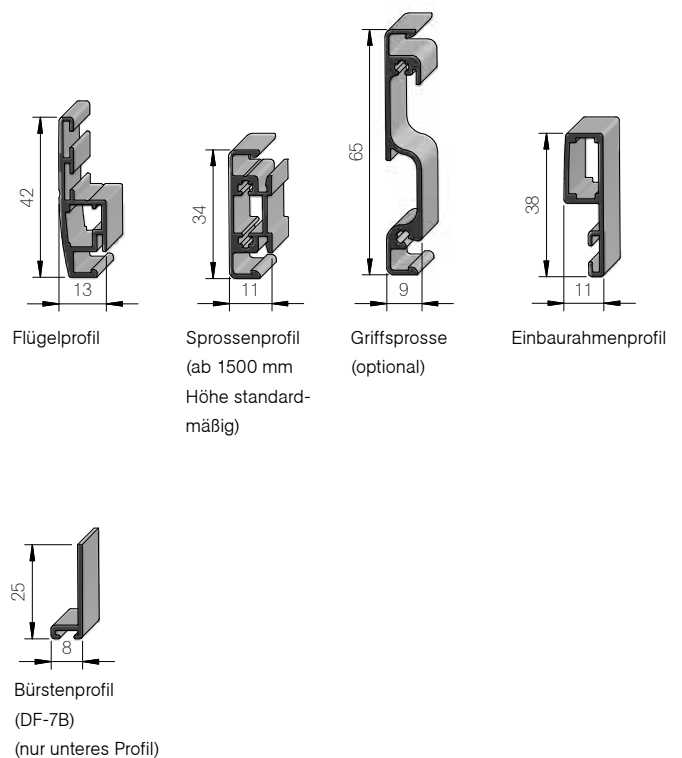

DF-7

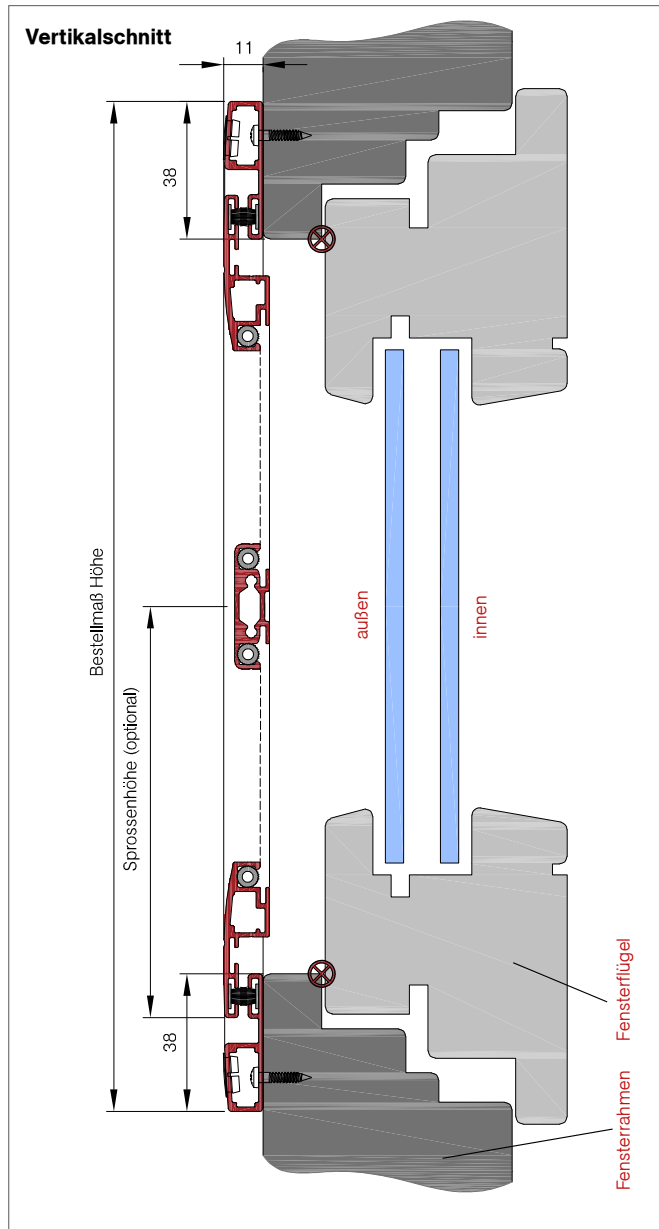

DF-7B

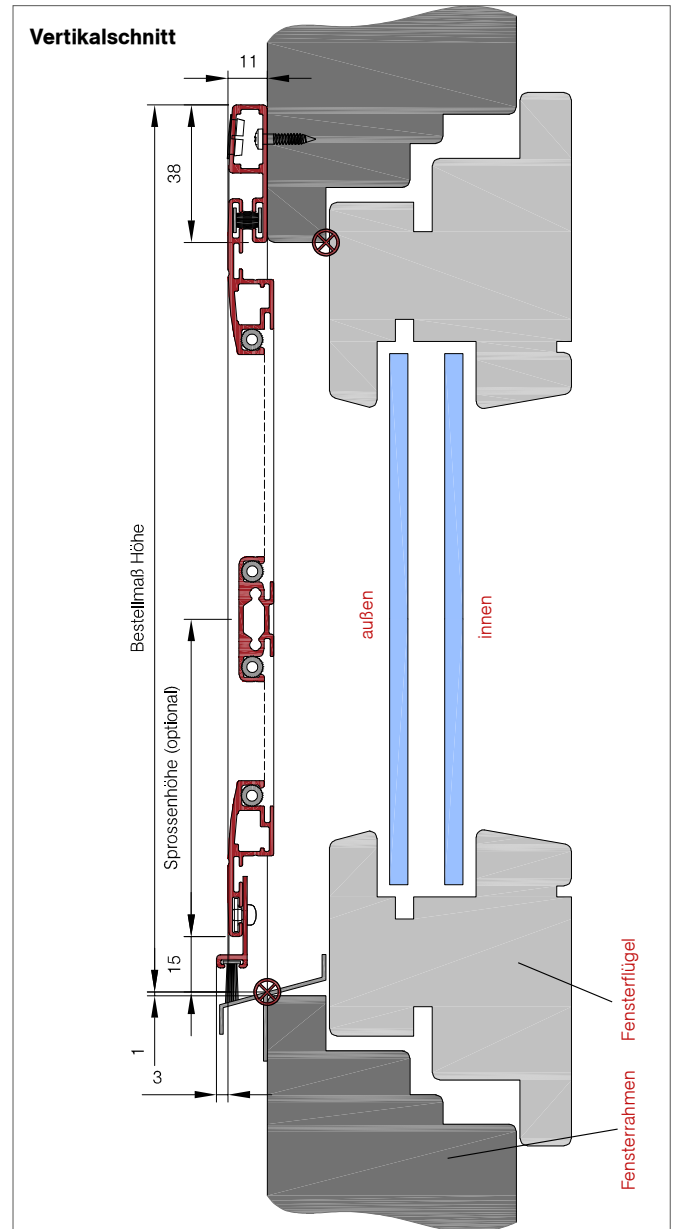

So berechnen Sie das Bestellmaß

Bestellmaß Breite = Lichtes Breitenmaß + 76 mm

Bestellmaß Höhe = Lichtes Höhenmaß + 76 mm

Alle Maße sind in Millimeter (mm) angegeben

So berechnen Sie das Bestellmaß

Bestellmaß Breite = Lichtes Breitenmaß + 76 mm

Bestellmaß Höhe = Lichtes Höhenmaß + 37 mm

⊗ Empfohlene Maßpunkte

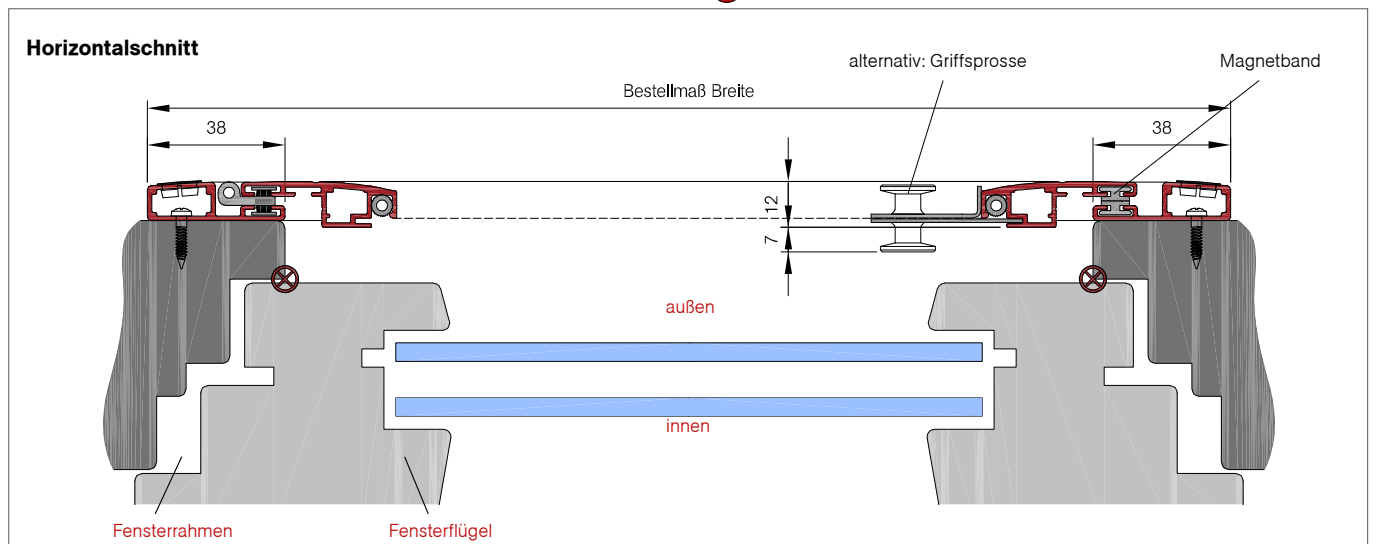

DF-7A/DF-7AB

Einflügeliges Drehfenster mit Einbaurahmen und innenliegender Bürstendichtung (Laibungsmontage)



Abb. DF-7AB

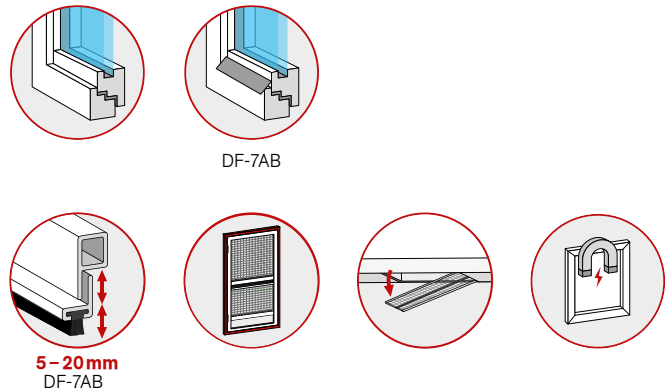

Baubarkeiten

Breite	Höhe	Fläche
min. 500 mm max. 1300 mm	min. 500 mm max. 2100 mm	max. 2,7m ²
Breite Petscreen	Höhe Petscreen	Fläche Petscreen
min. 500 mm max. 1300 mm	min. 500 mm max. 2100 mm	max. 2,7m ²

Optionale Auswahlmöglichkeiten (ohne Mehrpreis)

- » Zusätzliche Sprosse (mittig oder wählbar)
- » Standardfarben (weitere Infos auf der Umschlagseite)
- » Fiberglas-Gewebe Schwarz oder Grau (weitere Infos auf der Umschlagseite)
- » DF-7AB Bürstendichtung unten: 12 mm (Standard)
optional: 5, 7, 9, 15, 20 mm
- » Griffsporse (ohne Überstand)
- » Montagebohrungen

Ansichtsseite Öffnungsrichtung

Die Öffnungsrichtung/Scharnierseite rechts oder links ist frei wählbar und wird von außen gesehen.

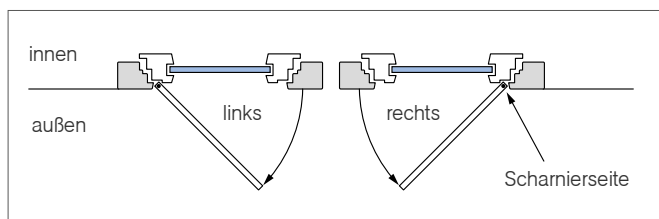

Preise / Mehrpreise

Diese finden Sie auf der Umschlagseite:

- » weitere Gewebearten
- » Montageset ISG - Drehelement mit Einbaurahmen (weitere Infos auf Seite 186)

Eingesetzte Profilarten (Maße in mm)

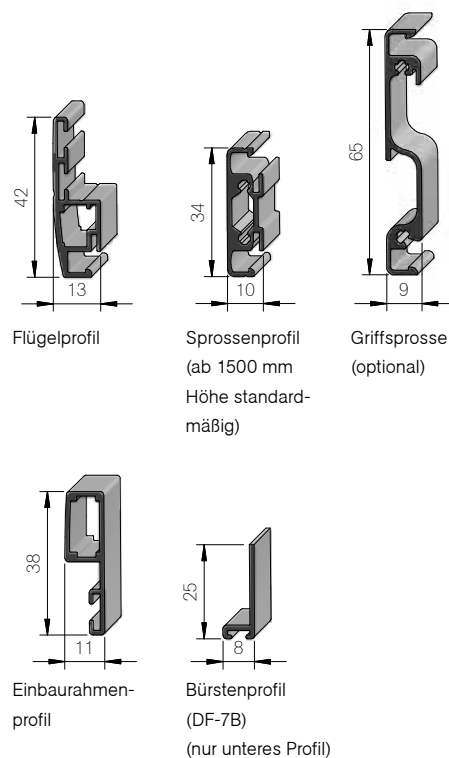

DF-7A

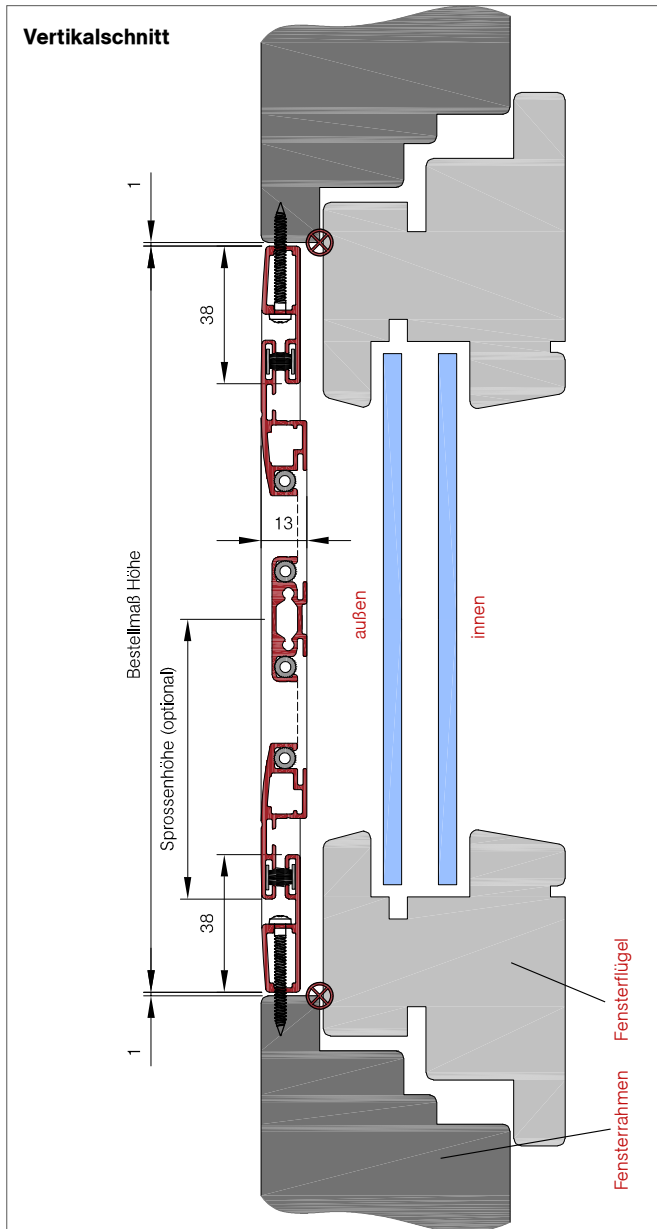

DF-7AB

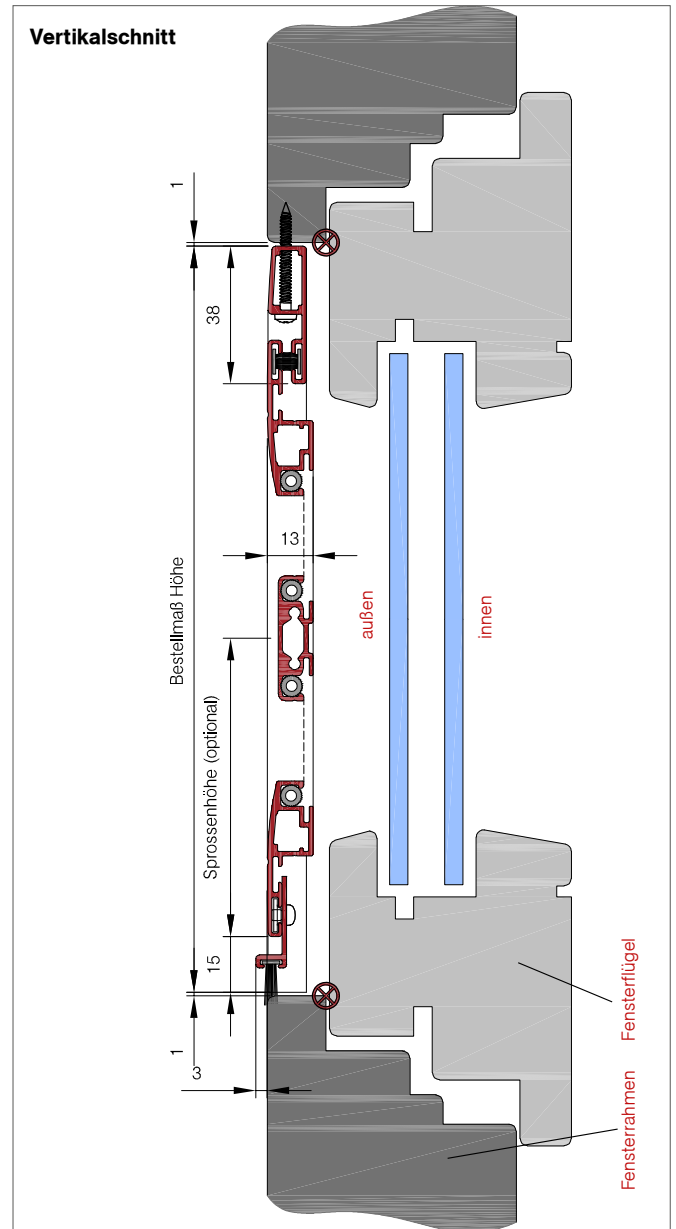

So berechnen Sie das Bestellmaß

Bestellmaß Breite = Lichtes Breitenmaß - 2mm

Bestellmaß Höhe = Lichtes Höhenmaß - 2mm

Alle Maße sind in Millimeter (mm) angegeben

So berechnen Sie das Bestellmaß

Bestellmaß Breite = Lichtes Breitenmaß - 2mm

Bestellmaß Höhe = Lichtes Höhenmaß - 2mm

⊗ Empfohlene Maßpunkte

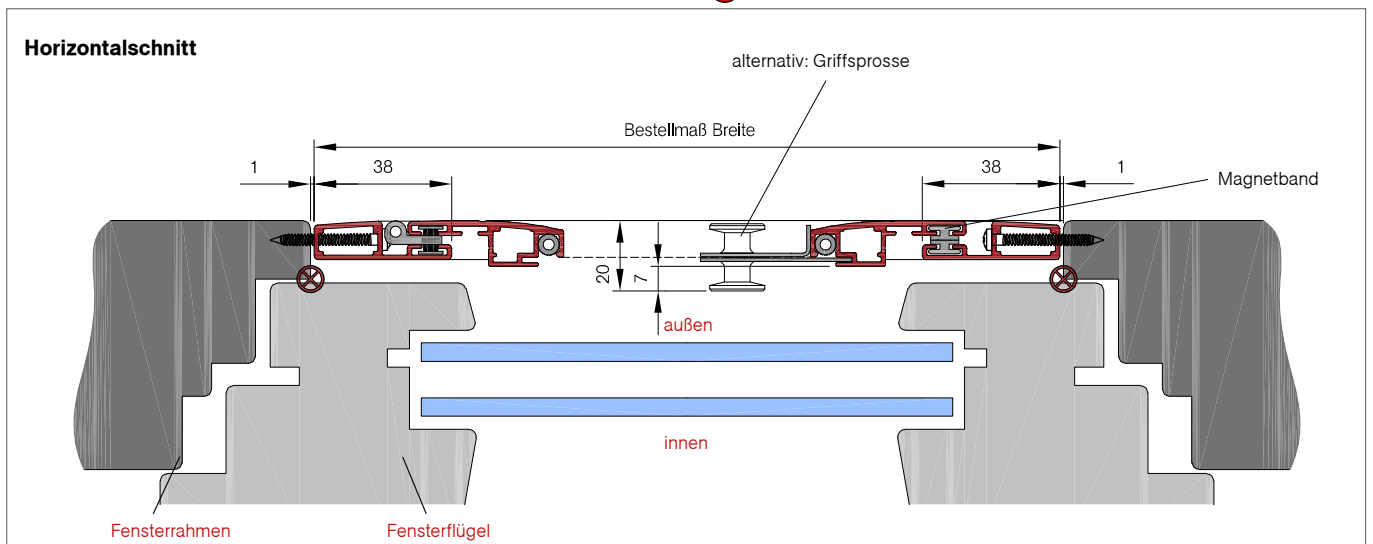

DF-7D / DF-7DB

Zweiflügeliges Drehfenster mit Einbaurahmen und innenliegender Bürstendichtung
(Vorsatzmontage)



Abb. DF-7D

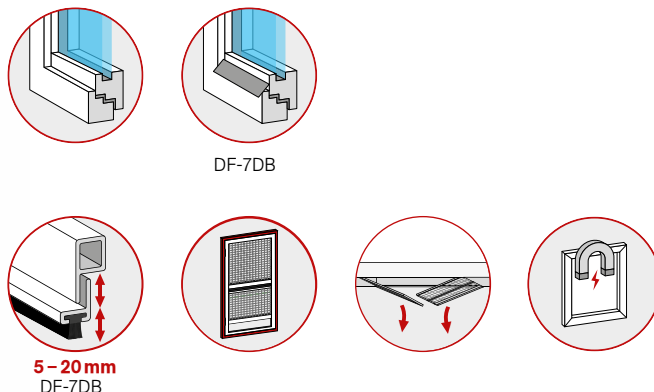

Baubarkeiten

Breite	Höhe	Fläche
min. 1000 mm max. 2600 mm	min. 500 mm max. 2100 mm	max. 5,4 m ²
Breite Petscreen	Höhe Petscreen	Fläche Petscreen
min. 1000 mm max. 2600 mm	min. 500 mm max. 2100 mm	max. 5,4 m ²

Optionale Auswahlmöglichkeiten (ohne Mehrpreis)

- » zusätzliche Sprosse (mittig oder wählbar)
- » Standardfarben (weitere Infos auf der Umschlagseite)
- » Fiberglas-Gewebe Schwarz oder Grau (weitere Infos auf der Umschlagseite)
- » DF-7DB Bürstendichtung unten: 12 mm (Standard) optional: 5, 7, 9, 15, 20 mm
- » Griffsprosse (ohne Überstand)
- » Montagebohrungen

Ansichtsseite

Der Gehflügel wird zuerst geöffnet („G“-Flügel). Die Anschlagseite rechts oder links ist frei wählbar und wird von außen gesehen.

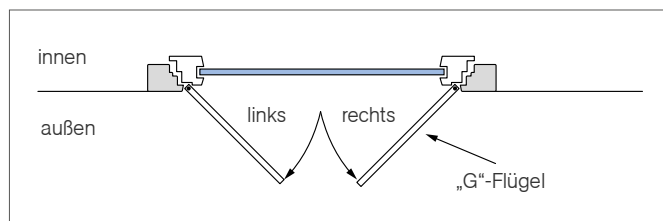

Preise / Mehrpreise

Diese finden Sie auf der Umschlagseite:

- » weitere Gewebearten
- » Montageset ISG - Drehelement mit Einbaurahmen (weitere Infos auf Seite 186)

Eingesetzte Profilarten (Maße in mm)

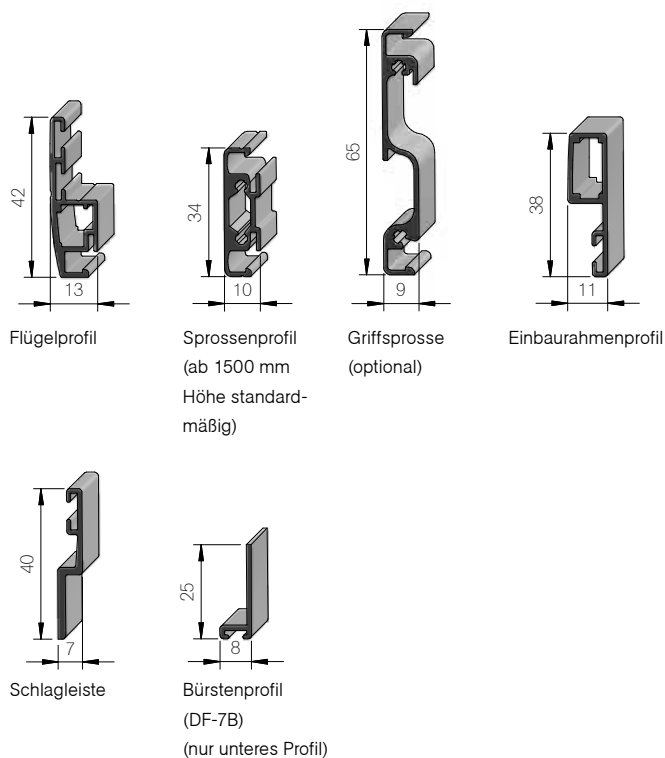

DF-7D

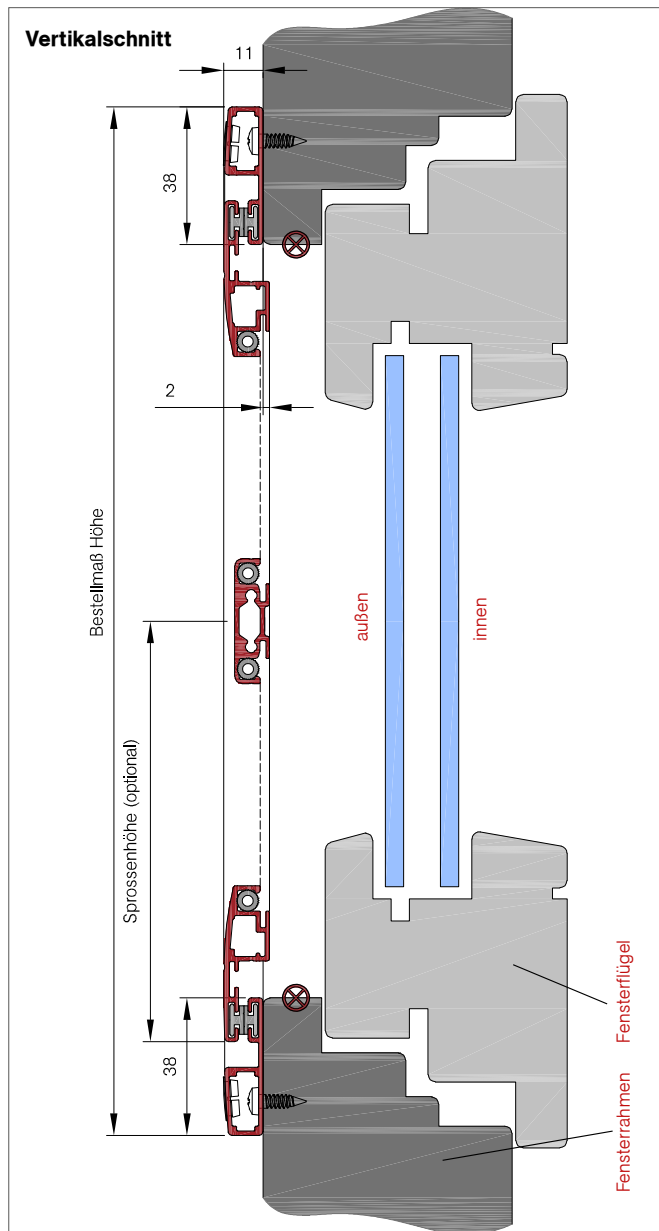

DF-7DB

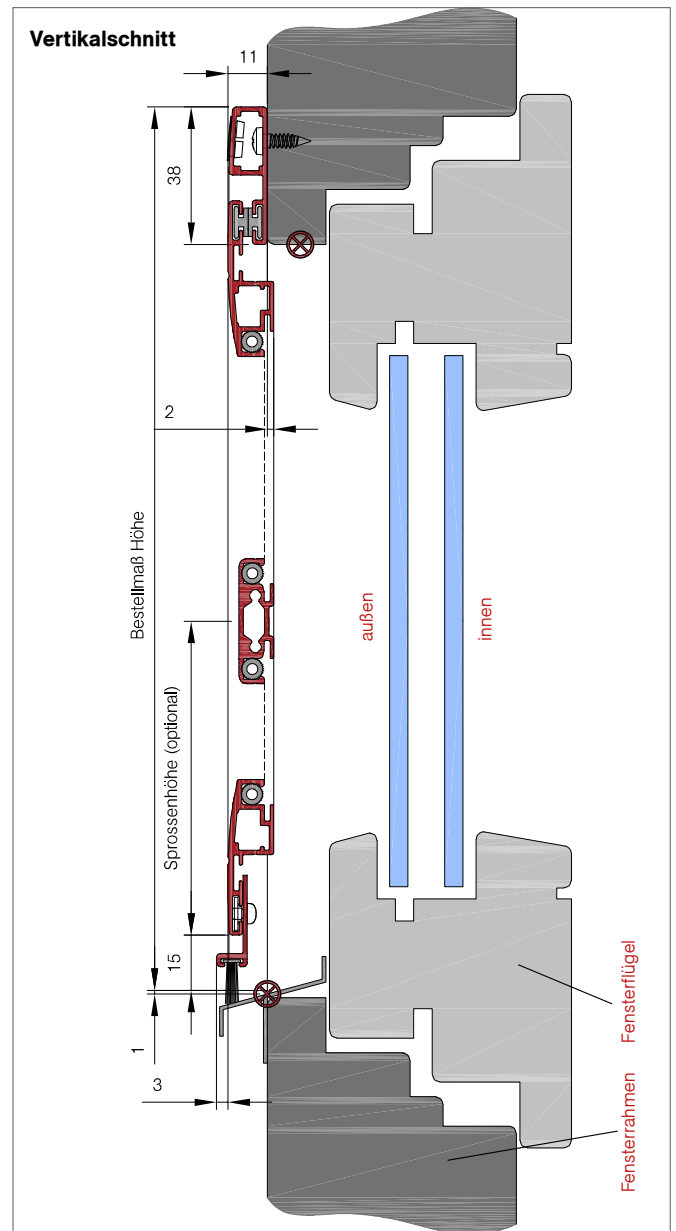

So berechnen Sie das Bestellmaß

Bestellmaß Breite = Lichtes Breitenmaß + 76 mm

Bestellmaß Höhe = Lichtes Höhenmaß + 76 mm

Alle Maße sind in Millimeter (mm) angegeben

So berechnen Sie das Bestellmaß

Bestellmaß Breite = Lichtes Breitenmaß + 76 mm

Bestellmaß Höhe = Lichtes Höhenmaß + 37 mm

⊗ Empfohlene Maßpunkte

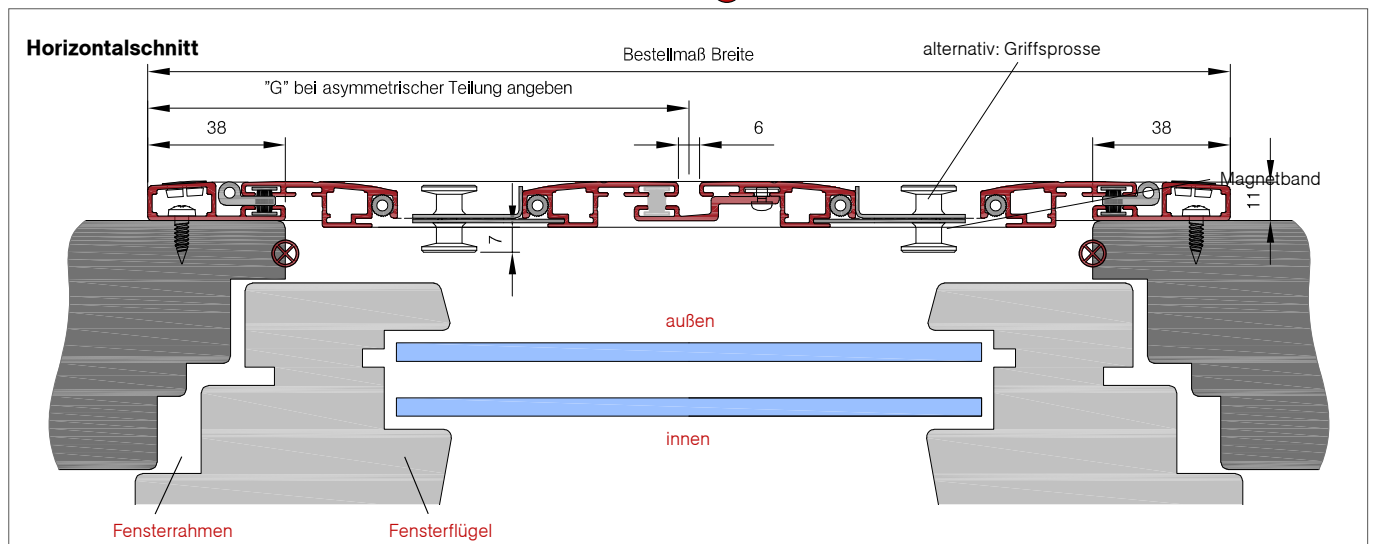

DF-7.1

Einflügeliges Drehfenster mit Einbaurahmen und nach innen öffnend
(Vorsatzmontage)

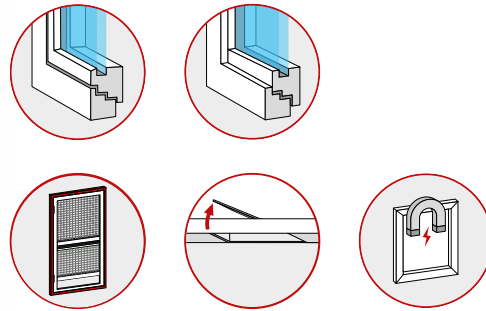
**Baubarkeiten**

Breite	Höhe	Fläche
min. 500 mm max. 1300 mm	min. 500 mm max. 2100 mm	max. 2,7 m ²
Breite Petscreen	Höhe Petscreen	Fläche Petscreen
min. 500 mm max. 1300 mm	min. 500 mm max. 2100 mm	max. 2,7 m ²

Abb. DF-7.1

Optionale Auswahlmöglichkeiten (ohne Mehrpreis)

- » zusätzliche Sprosse (mittig oder wählbar)
- » Standardfarben (weitere Infos auf der Umschlagseite)
- » Fiberglas-Gewebe Schwarz oder Grau (weitere Infos auf der Umschlagseite)
- » Griffsporse (ohne Überstand)
- » Montagebohrungen

Öffnungsrichtung/Scharnierseite

Die Öffnungsrichtung/Scharnierseite rechts oder links ist frei wählbar und wird von innen gesehen.

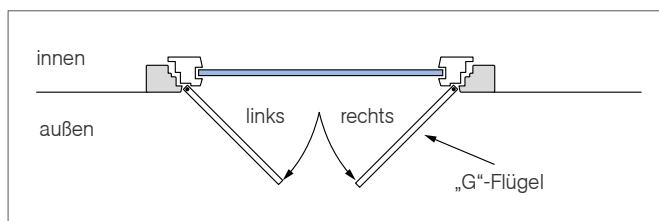
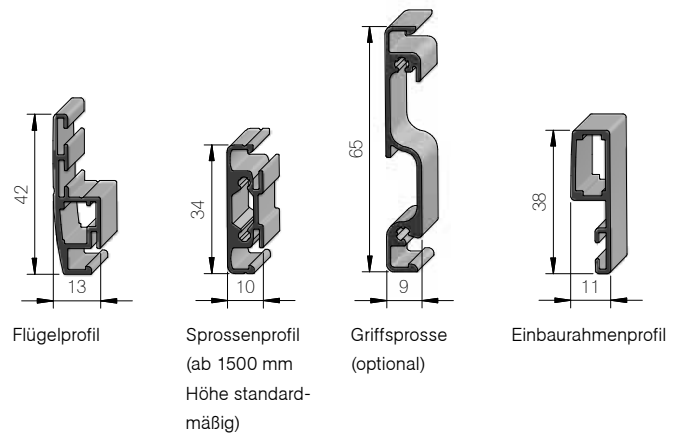
**Eingesetzte Profilarten (Maße in mm)****Preise / Mehrpreise**

Diese finden Sie auf der Umschlagseite:

- » weitere Gewebearten
- » Montageset ISG - Drehelement mit Einbaurahmen (weitere Infos auf Seite 186)

DF-7.1

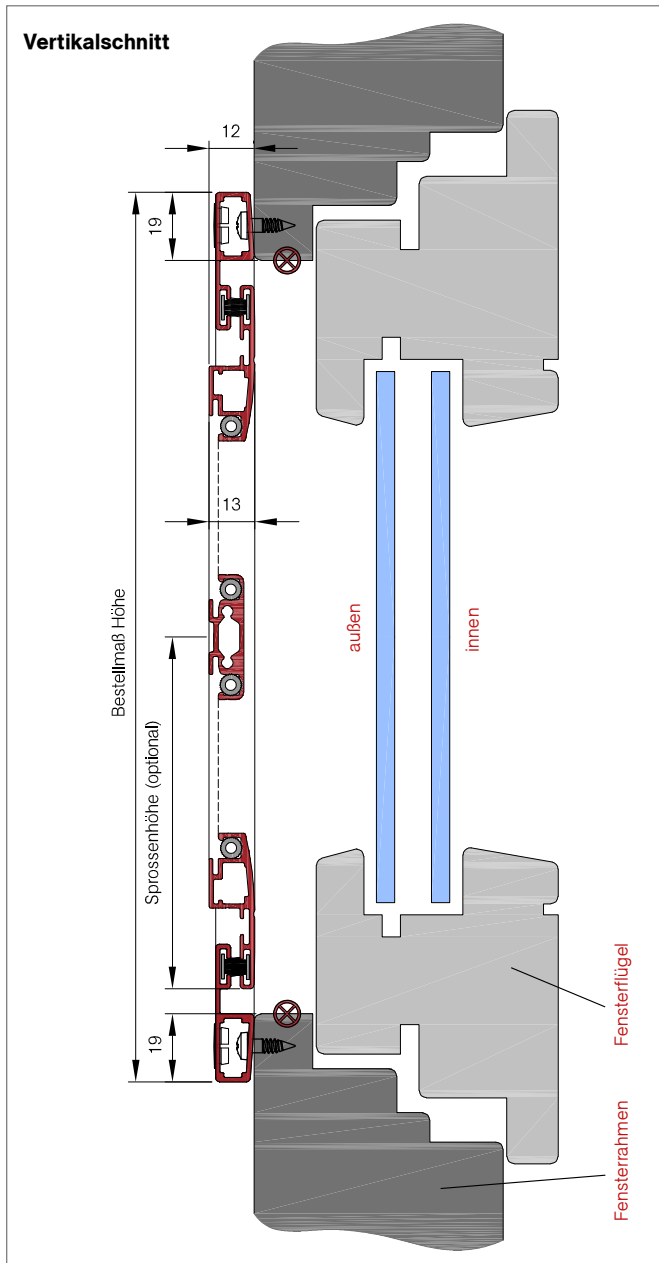

So berechnen Sie das Bestellmaß

Bestellmaß Breite = Lichtes Breitenmaß + 38mm

Bestellmaß Höhe = Lichtes Höhenmaß + 38mm

⊗ Empfohlene Maßpunkte
 Alle Maße sind in Millimeter (mm) angegeben

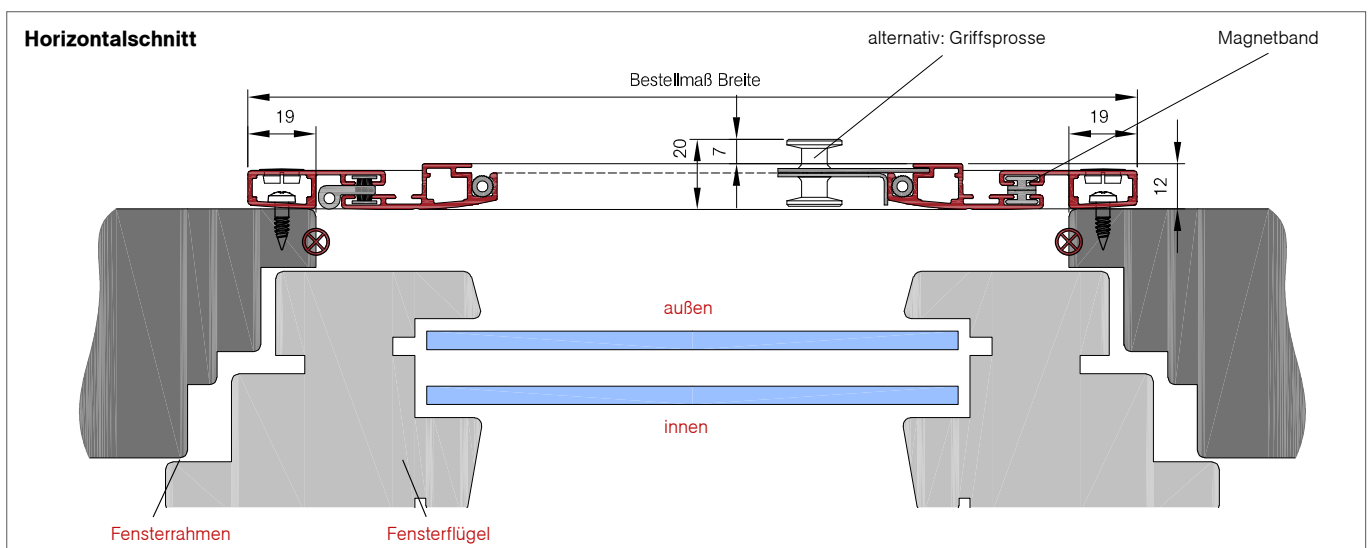

Drehtüren

Flylock-Drehtüren von Reflexa sind beispielhaft in Sachen Stabilität und überzeugen durch ihre Langlebigkeit.

Die stabilen Rahmen sorgen jederzeit für ein sattes und sicheres Schließen. Zusätzlich sind die Drehtüren im Fußbereich mit einem Trittschutz ausgestattet.

Einflügelige Drehtüren

Schnell raus, schnell rein: Die einflügeligen Drehtüren sind selbst bei einer Breite von 1500mm noch enorm verwindungssteif.



Zweiflügelige Drehtüren

Passen Sie die Situation des Insektenschutzes den vorhandenen Doppeltüren an. Zweiflügelige Drehtüren sind bis zu einer Breite von 3000mm lieferbar.



Profile

Aluminium-Strangpressprofile der Legierung: AlMgSi 0,5 F22, auf Gehrung geschnitten und verpresst.

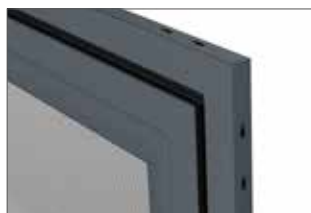

Keder

UV-stabilisierter PVC-Keder, passend zum Gewebe

Schwarz



Grau

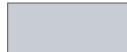

Sprossen

Eine gewebeteilende Sprosse wird standardmäßig bei 1020mm Höhe eingesetzt. Wählbar zwischen 500mm ab Unterkante Rahmen und 500mm ab Oberkante Rahmen.

Öffnungsrichtung

Je Variante nach innen oder außen öffnend. Die Öffnungsrichtung/Scharnierseite rechts oder links ist ebenfalls frei wählbar. Außenliegende Anlagen werden von außen gesehen, innenöffnende Anlagen von innen.

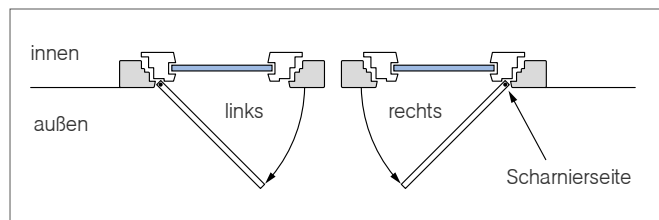

Türschließer

Türschließer nur in Verbindung mit Montagerahmen und gewebeteilender Sprosse möglich.

Ausführung 1: DT-6, DT-6A, DT-6AB, DT-6B, DT-6.1ABL, DT-6.1BL, DT-6D, DT-6DB

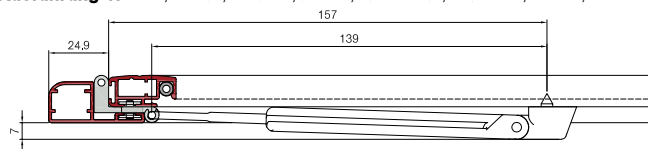

Ausführung 2: DT-7, DT-7A, DT-7AB, DT-7B, DT-7.1ABL, DT-7.1BL, DT-7D, DT-7DB

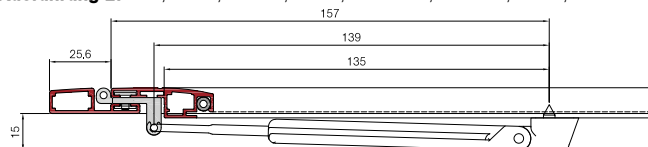

Maximale Öffnungswinkel

DT6

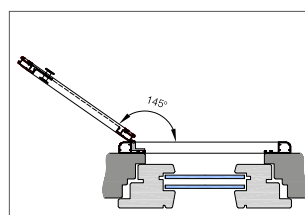

DT7

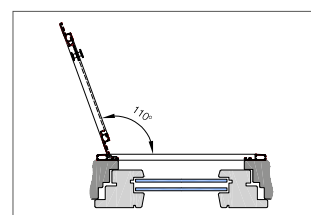

Lieferumfang

- » Drehtüre
- » Abdeckkappen
- » Montageanleitung

Hinweis

Wenn Bestellbreite und -höhe 1500mm überschreiten, wird der Montagerahmen unverpresst mit schraubbaren Eckwinkeln ausgeliefert.

Schließmechanismus

Bei allen Varianten mittels Magnetband.
 Wählbare Stärke des Klebemagnetbandes: 2,2 mm, 8,2 mm. Optional mit Türschließer ab Höhe 1020 mm bei Varianten mit Einbaurahmen.
 Aluminium-Griff (pulverbeschichtet). Türschließer mit Griffspresse nicht kompatibel!

Griff und Griffspresse

Aluminium-Griff (pulverbeschichtet).
 Standardhöhe direkt unter der untersten Sprosse oder wählbar sowie Griffspresse als Bedienungsvariante.



Haustierklappe

Passend für alle Türen aus dem Flylock-Insektenschutzsystem. Nur in Verbindung mit Petscreen-Gewebe möglich. In den Farben Weiß, Braun oder Schwarz* erhältlich (*nur Katzenklappe). Einbau standardmäßig im Gehflügel bei zweiflügeligen Anlagen. Bei doppel­flügeligen Anlagen befindet sich die Haustierklappe im G-Flügel. Haustierklappe über dem Trittschutzblech mittig oder frei wählbar.



Ermittlung der Gewebeflächen:

Gewebefläche unten:
 Unterkante Flügel bis Mitte Sprosse.

Gewebefläche oben:
 Gesamthöhe abzüglich Sprossen­höhe. Um die m² zu berechnen, müssen die oben ermittelten Höhen jeweils mit der Bestellbreite multipliziert werden. (Abb. ähnlich)

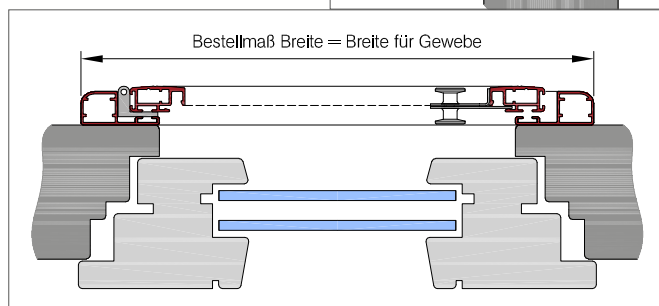
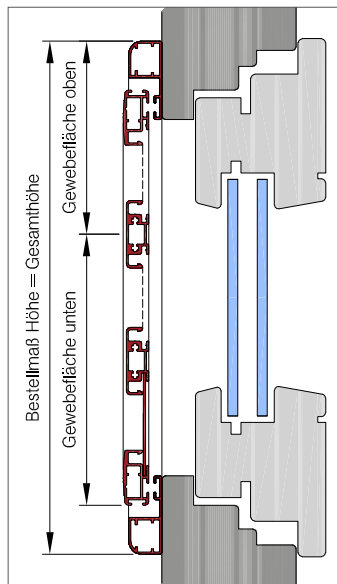

Typenauswahl

Drehtüren

Einflügelige Drehtür mit innenliegender Bürstendichtung DT-2 / DT-2B	82
Zweiflügelige Drehtür mit innenliegender Bürstendichtung DT-2D / DT-2DB	84
Einflügelige Drehtür mit Blockscharnier und innenliegender Bürstendichtung DT-3 / DT-3B	86
Einflügelige Drehtür mit innenliegender Bürstendichtung DT-5 / DT-5B	88
DT-5A	90
Zweiflügelige Drehtür und innenliegender Bürstendichtung DT-5D	92
Einflügelige Drehtür mit Einbaurahmen und innenliegender Bürstendichtung DT-6 / DT-6B	94
DT-6A / DT-6AB	96
Zweiflügelige Drehtür mit Einbaurahmen und innenliegender Bürstendichtung DT-6D / DT-6DB	98
DT-6.1BL	100
DT-6.1ABL	102
Einflügelige Drehtür mit Einbaurahmen und innenliegender Bürstendichtung DT-7 / DT-7B	104
DT-7A / DT-7AB	106
Zweiflügelige Drehtür mit Einbaurahmen und innenliegender Bürstendichtung DT-7D / DT-7DB	108
Einflügelige Drehtür mit Einbaurahmen, nach innen öffnend und höhenverstellbarer, untenliegender Bürstendichtung DT-7.1BL	110
DT-7.1ABL	112

DT-2/DT-2B

Einflügelige Drehtür mit innenliegender Bürstendichtung
(Vorsatzmontage)



Abb. DT-2

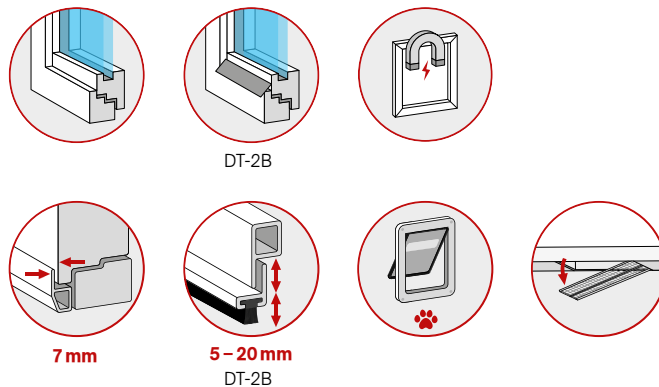

Baubarkeiten

Breite	Höhe	Fläche
min. 500 mm max. 1500 mm	min. 500 mm max. 2600 mm	max. 3,9m ²
Breite Petscreen	Höhe Petscreen	Fläche Petscreen
min. 500 mm max. 1400 mm	min. 500 mm max. 2600 mm	max. 3,6m ²

Optionale Auswahlmöglichkeiten (ohne Mehrpreis)

- » Standardfarben (weitere Infos auf der Umschlagseite)
- » Fiberglas-Gewebe Schwarz oder Grau (weitere Infos auf der Umschlagseite)
- » DT-2B Bürstendichtung unten: 12 mm (Standard)
optional: 5, 7, 9, 15, 20 mm
- » Griffspresse (ohne Überstand)

Ansichtsseite Öffnungsrichtung

Die Öffnungsrichtung/Scharnierseite rechts oder links ist frei wählbar und wird von außen gesehen.

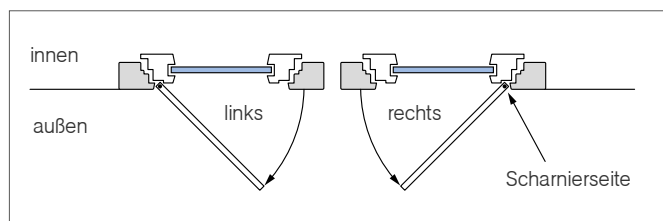

Preise / Mehrpreise

Diese finden Sie auf der Umschlagseite:

- » weitere Gewebearten
- » Haustierklappe klein, groß (weitere Infos auf Seite 189)
- » Montageset ISG - Drehelement ohne Einbaurahmen (weitere Infos auf Seite 186)

Eingesetzte Profilarten (Maße in mm)

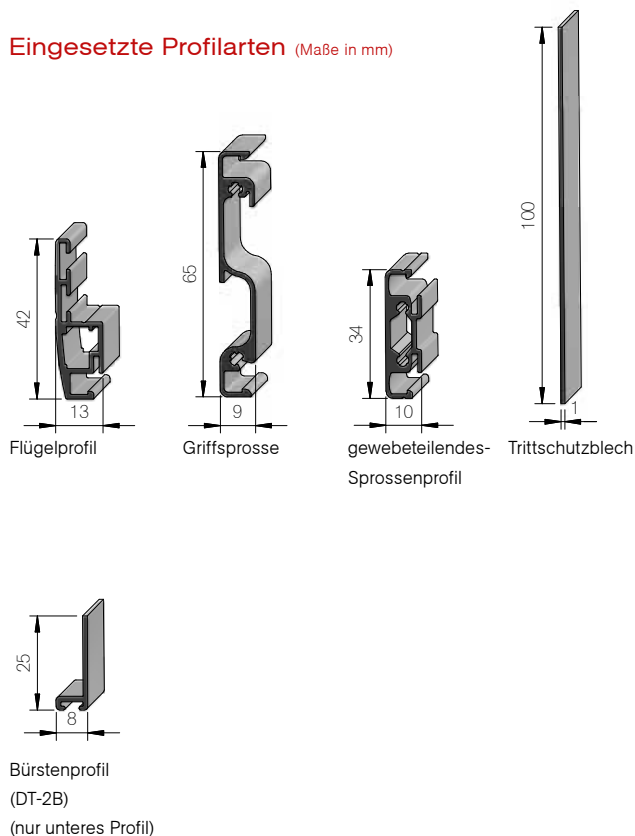

DT-2

DT-2B

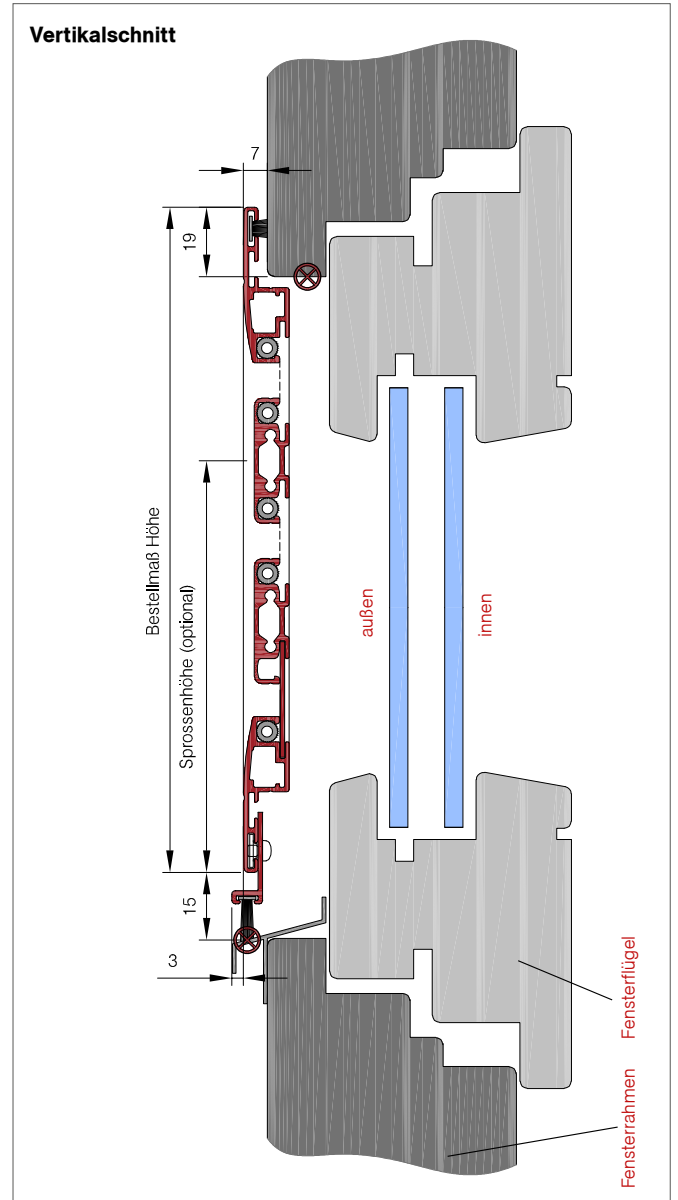
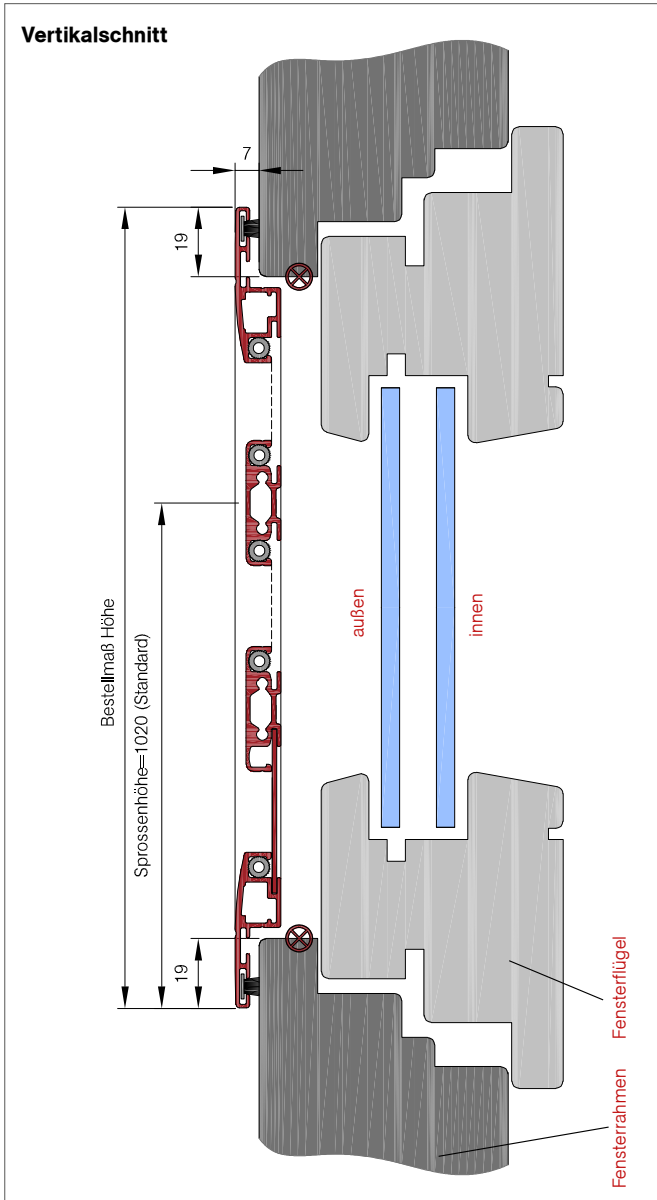

So berechnen Sie das Bestellmaß

Bestellmaß Breite = Lichtes Breitenmaß + 38mm
 Bestellmaß Höhe = Lichtes Höhenmaß + 38mm
 Alle Maße sind in Millimeter (mm) angegeben

So berechnen Sie das Bestellmaß

Bestellmaß Breite = Lichtes Breitenmaß + 38mm
 Bestellmaß Höhe = Lichtes Höhenmaß + 4mm

⊗ Empfohlene Maßpunkte

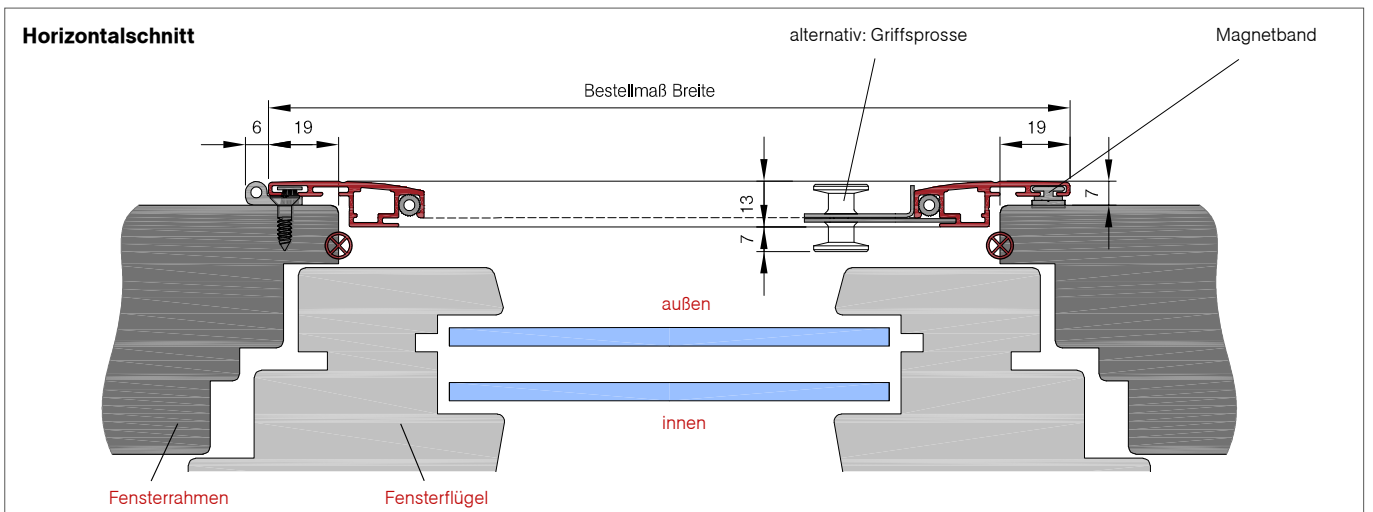

DT-2D / DT-2DB

Zweiflügelige Drehtür mit innenliegender Bürstendichtung
(Vorsatzmontage)



Abb. DT-2D

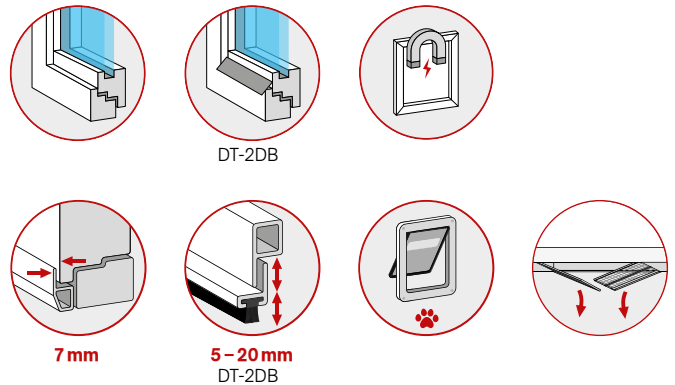

Baubarkeiten

Breite	Höhe	Fläche
min. 1000 mm max. 3000 mm	min. 500 mm max. 2600 mm	max. 7,8m ²
Breite Petscreen	Höhe Petscreen	Fläche Petscreen
min. 1000 mm max. 2800 mm	min. 500 mm max. 2600 mm	max. 7,2m ²

Optionale Auswahlmöglichkeiten (ohne Mehrpreis)

- » Standardfarben (weitere Infos auf der Umschlagseite)
- » Fiberglas-Gewebe Schwarz oder Grau (weitere Infos auf der Umschlagseite)
- » Griffspresse (ohne Überstand)
- » DT-2DB Bürstendichtung unten: 12 mm (Standard) optional: 5, 7, 9, 15, 20 mm

Ansichtsseite

Der Gehflügel wird zuerst geöffnet („G“-Flügel). Die Anschlagseite rechts oder links ist frei wählbar und wird von außen gesehen.

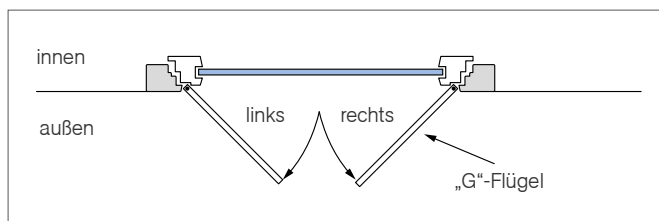

Preise / Mehrpreise

Diese finden Sie auf der Umschlagseite:

- » weitere Gewebeanlagen
- » Haustierklappe klein, groß (weitere Infos auf Seite 189)
- » Montageset ISG - Drehelement ohne Einbaurahmen (weitere Infos auf Seite 186)

Eingesetzte Profilarten (Maße in mm)

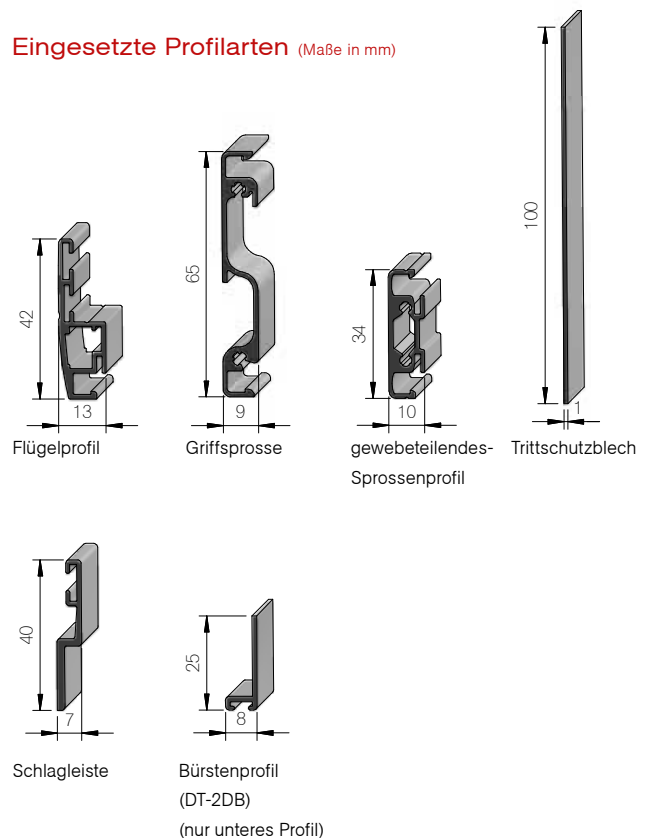

DT-2D

DT-2DB

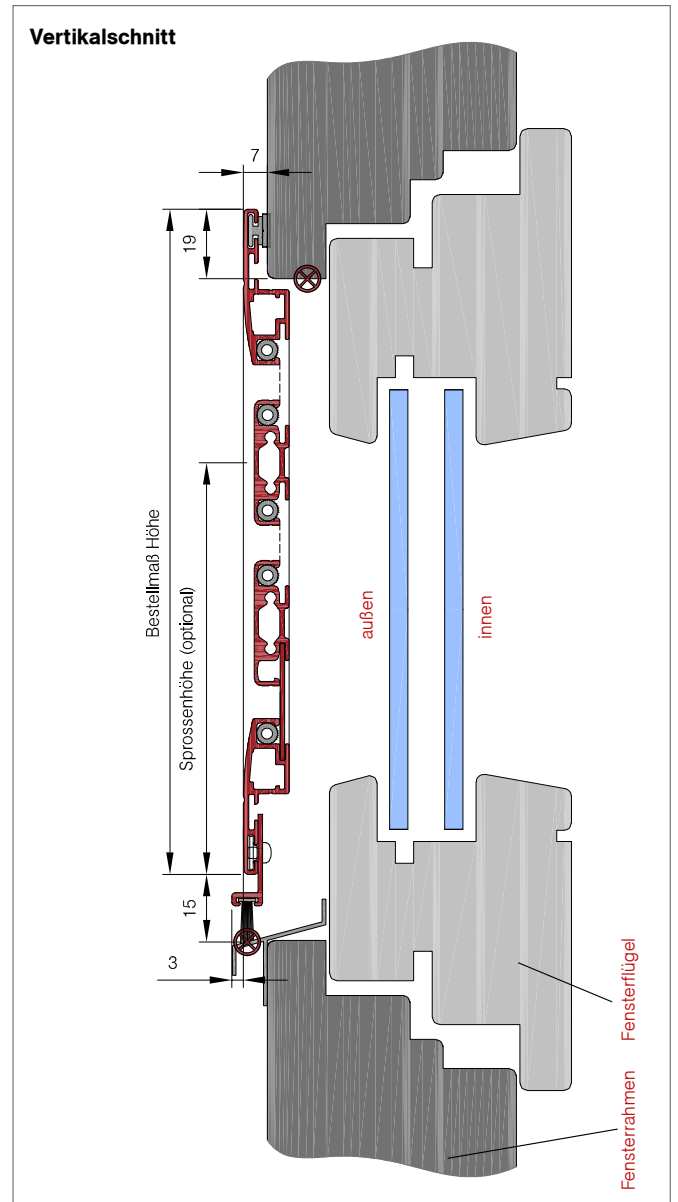
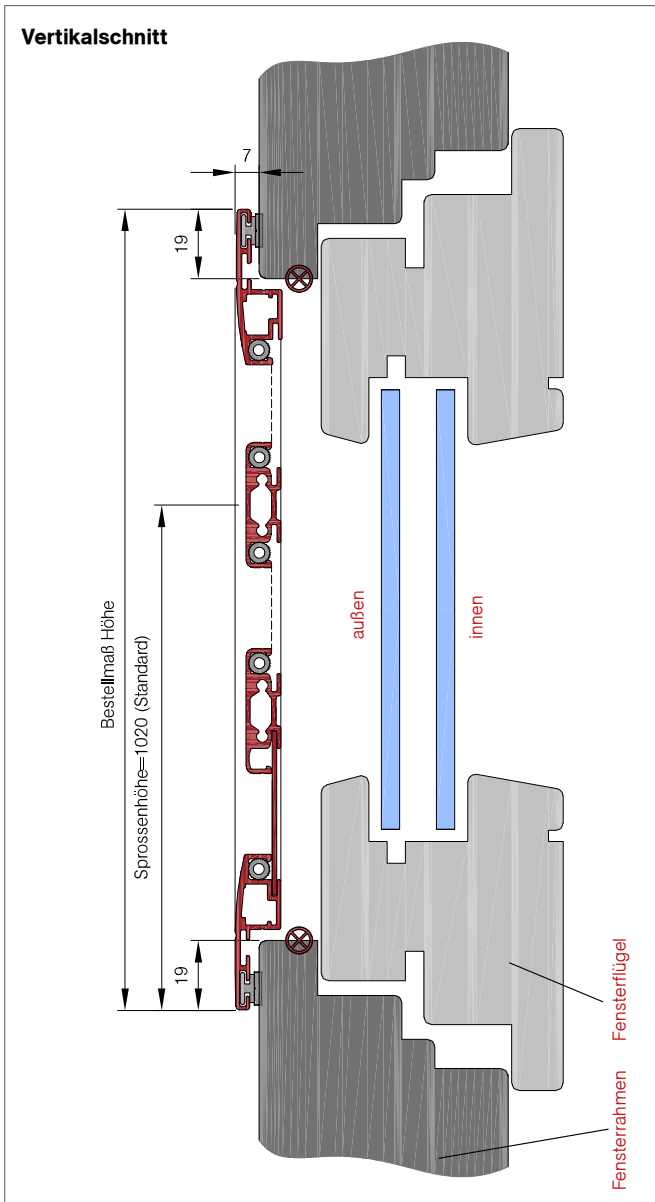

So berechnen Sie das Bestellmaß

Bestellmaß Breite = Lichtes Breitenmaß + 38mm
 Bestellmaß Höhe = Lichtes Höhenmaß + 38mm
 Alle Maße sind in Millimeter (mm) angegeben

So berechnen Sie das Bestellmaß

Bestellmaß Breite = Lichtes Breitenmaß + 38mm
 Bestellmaß Höhe = Lichtes Höhenmaß + 4mm

⊗ Empfohlene Maßpunkte

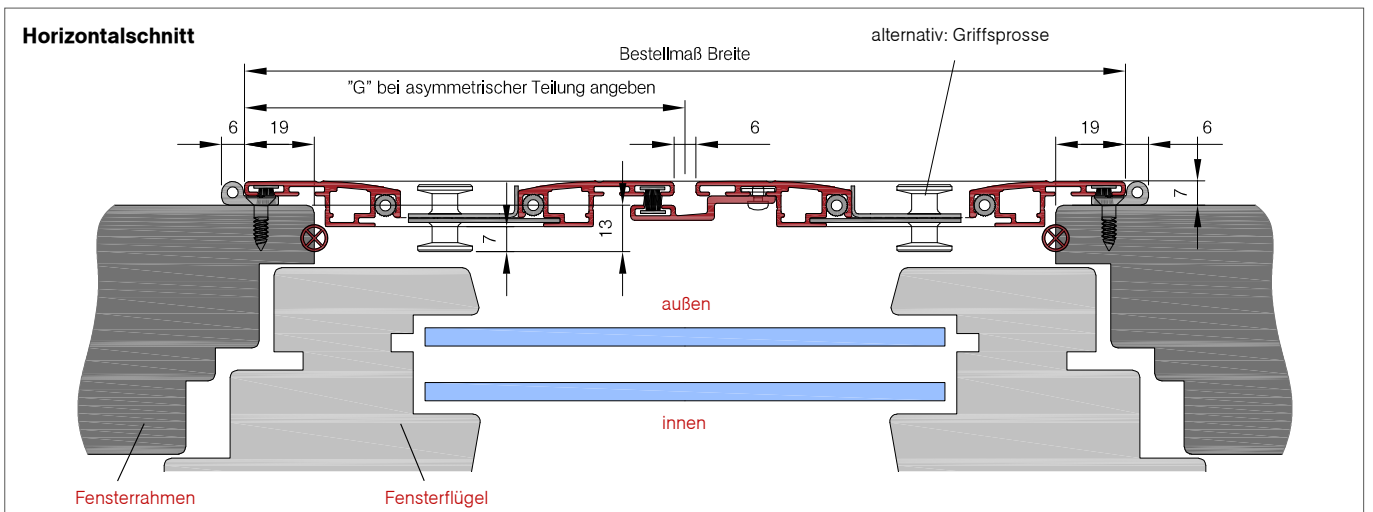

DT-3/DT-3B

Einflügelige Drehtür mit Blockscharnier und innenliegender Bürstendichtung
(Vorsatzmontage)



Abb. DT-3

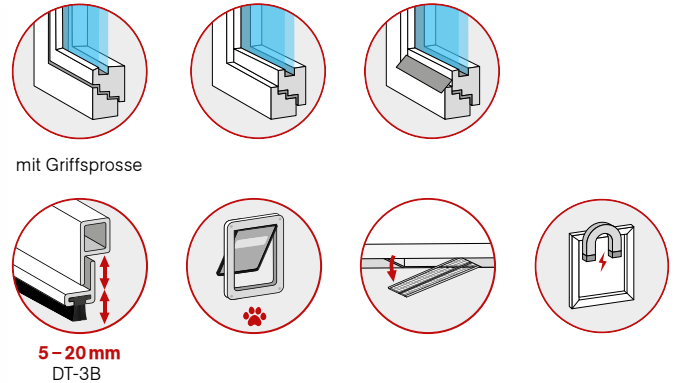

Baubarkeiten

Breite	Höhe	Fläche
min. 500 mm max. 1500 mm	min. 500 mm max. 2600 mm	max. 3,9m ²
Breite Petscreen	Höhe Petscreen	Fläche Petscreen
min. 500 mm max. 1400 mm	min. 500 mm max. 2600 mm	max. 3,6m ²

Optionale Auswahlmöglichkeiten (ohne Mehrpreis)

- » Standardfarben (weitere Infos auf der Umschlagseite)
- » Fiberglas-Gewebe Schwarz oder Grau (weitere Infos auf der Umschlagseite)
- » DT-3B Bürstendichtung unten: 12mm (Standard)
optional: 5, 7, 9, 15, 20mm
- » Griffspresse (ohne Überstand)

Ansichtsseite Öffnungsrichtung

Die Öffnungsrichtung/Scharnierseite rechts oder links ist frei wählbar und wird von außen gesehen.

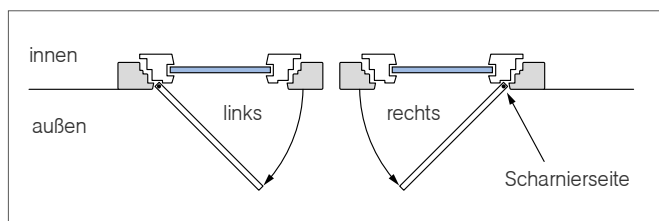

Preise / Mehrpreise

Diese finden Sie auf der Umschlagseite:

- » weitere Gewebearten
- » Haustierklappe klein, groß (weitere Infos auf Seite 189)
- » Montageset ISG - Drehelement mit Blockscharnier (weitere Infos auf Seite 186)

Eingesetzte Profilarten (Maße in mm)

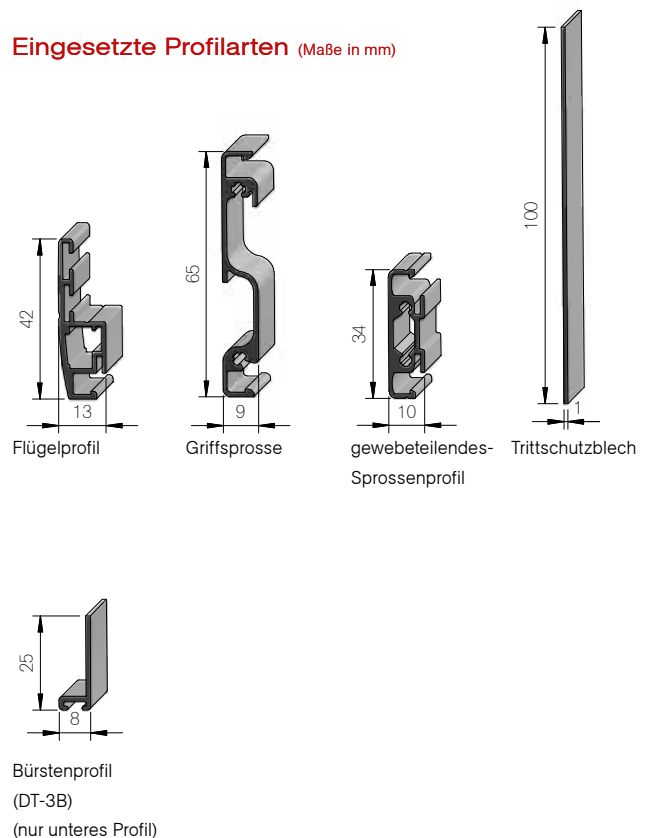

DT-3

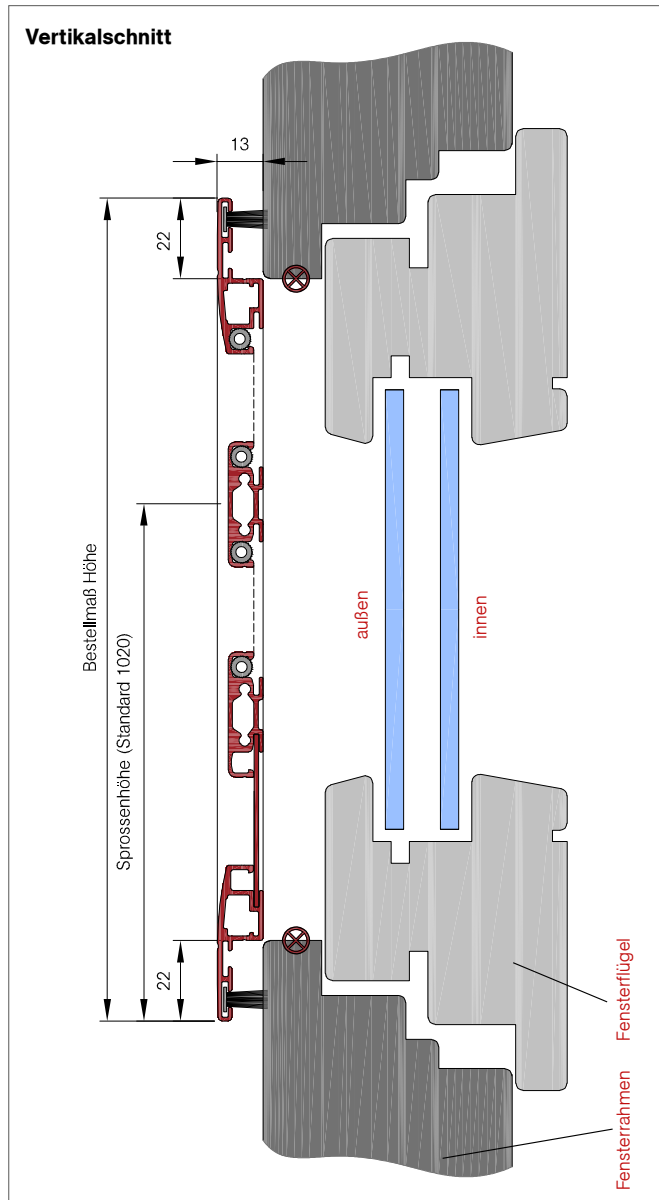

DT-3B

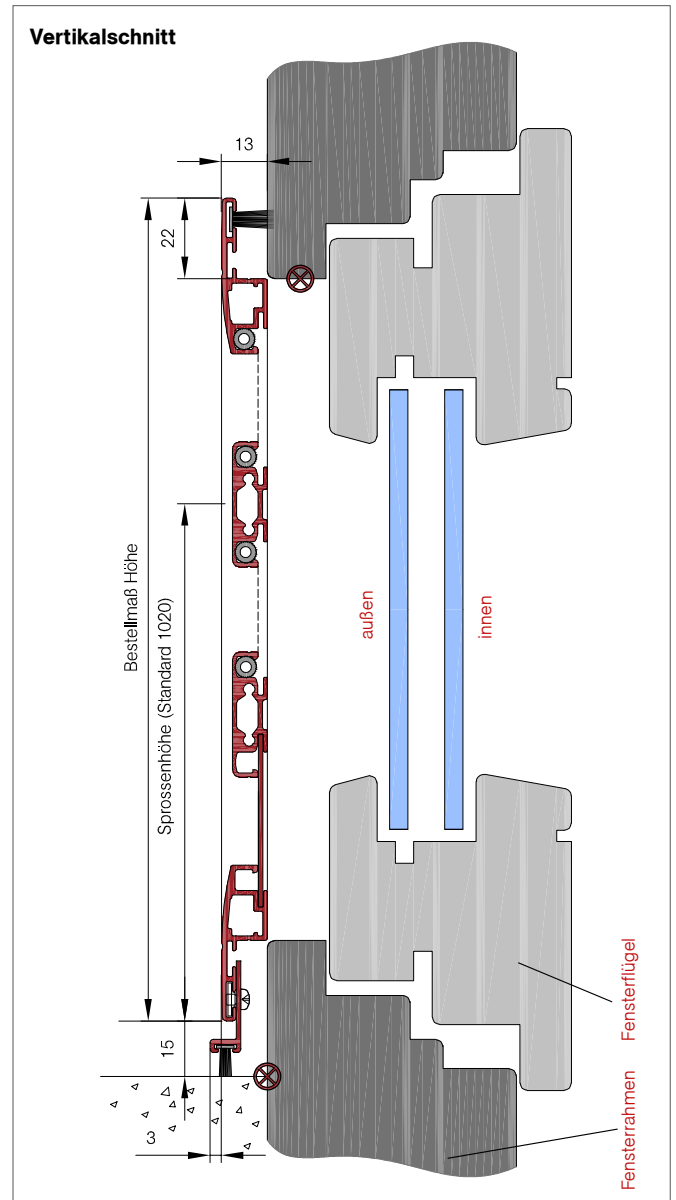

So berechnen Sie das Bestellmaß

Bestellmaß Breite = Lichtes Breitenmaß + 44 mm

Bestellmaß Höhe = Lichtes Höhenmaß + 44 mm

Alle Maße sind in Millimeter (mm) angegeben

So berechnen Sie das Bestellmaß

Bestellmaß Breite = Lichtes Breitenmaß + 44 mm

Bestellmaß Höhe = Lichtes Höhenmaß + 7 mm

⊗ Empfohlene Maßpunkte

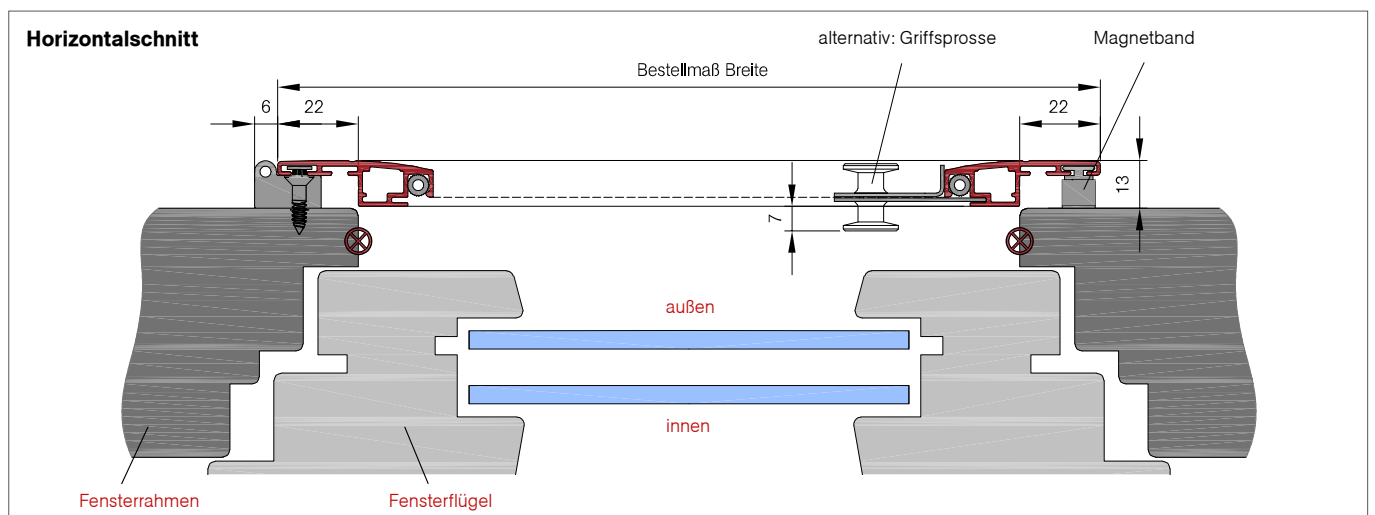

DT-5/DT-5B

Einflügelige Drehtür mit innenliegender Bürstendichtung
(Vorsatzmontage)



Abb. DT-5

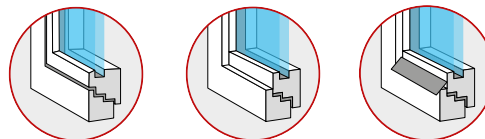

mit Griffspresse

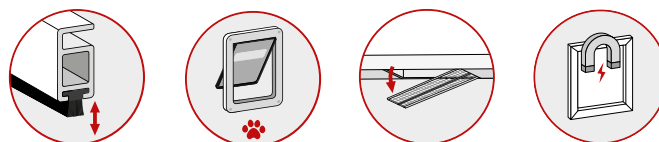

3-20 mm
DT-5B

Baubarkeiten

Breite	Höhe	Fläche
min. 500 mm max. 1500 mm	min. 500 mm max. 2600 mm	max. 3,9m ²
Breite Petscreen	Höhe Petscreen	Fläche Petscreen
min. 500 mm max. 1400 mm	min. 500 mm max. 2600 mm	max. 3,6m ²

Optionale Auswahlmöglichkeiten (ohne Mehrpreis)

- » Standardfarben (weitere Infos auf der Umschlagseite)
- » Fiberglas-Gewebe Schwarz oder Grau (weitere Infos auf der Umschlagseite)
- » DT-5B Bürstendichtung unten: 15 mm (Standard)
optional: 3, 5, 7, 9, 12, 20 mm
- » Griffspresse (ohne Überstand)

Ansichtsseite Öffnungsrichtung

Die Öffnungsrichtung/Scharnierseite rechts oder links ist frei wählbar und wird von außen gesehen.

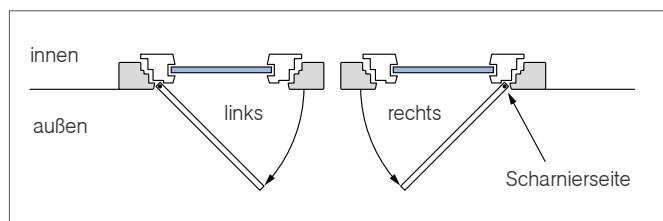

Eingesetzte Profilarten (Maße in mm)

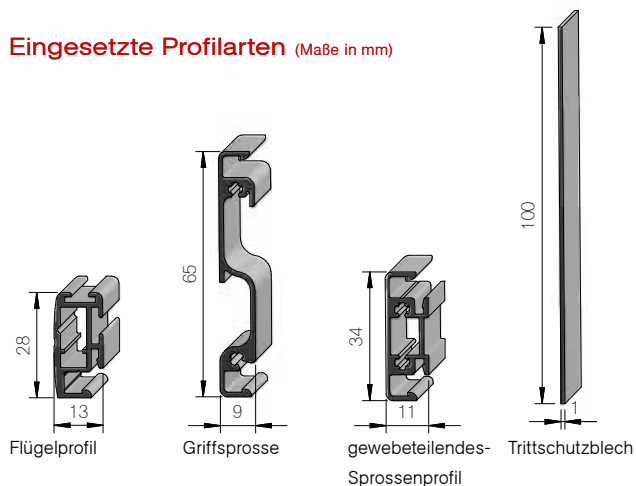

Preise / Mehrpreis

Diese finden Sie auf der Umschlagseite:

- » weitere Gewebearten
- » Haustierklappe klein, groß (weitere Infos auf Seite 189)
- » Montageset ISG - Drehelement ohne Einbaurahmen (weitere Infos auf Seite 186)

DT-5

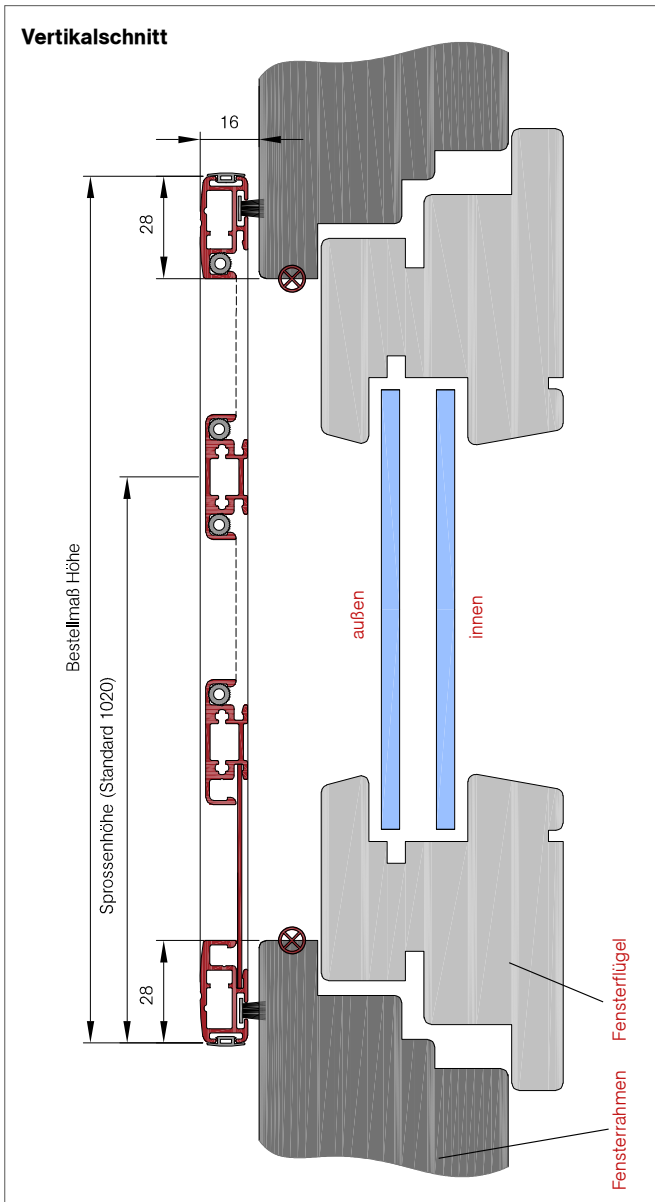

So berechnen Sie das Bestellmaß

Bestellmaß Breite = Lichtes Breitenmaß + 56mm

Bestellmaß Höhe = Lichtes Höhenmaß + 56mm

Alle Maße sind in Millimeter (mm) angegeben

DT-5B

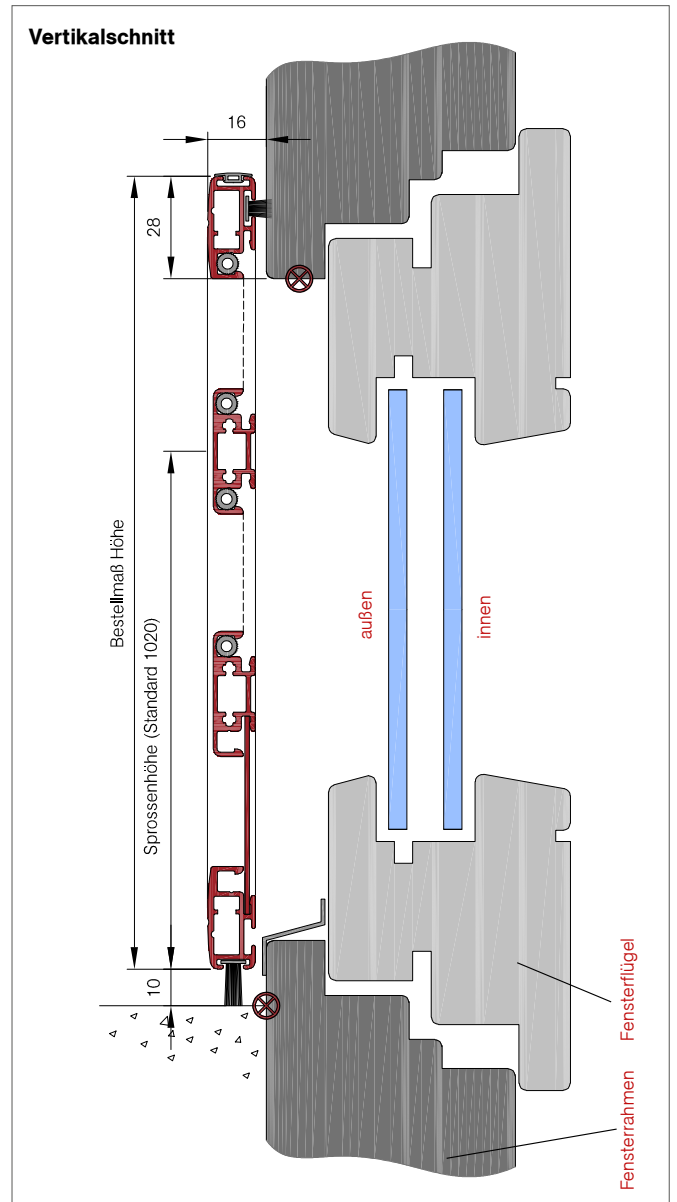

So berechnen Sie das Bestellmaß

Bestellmaß Breite = Lichtes Breitenmaß + 56mm

Bestellmaß Höhe = Lichtes Höhenmaß + 18mm

⊗ Empfohlene Maßpunkte

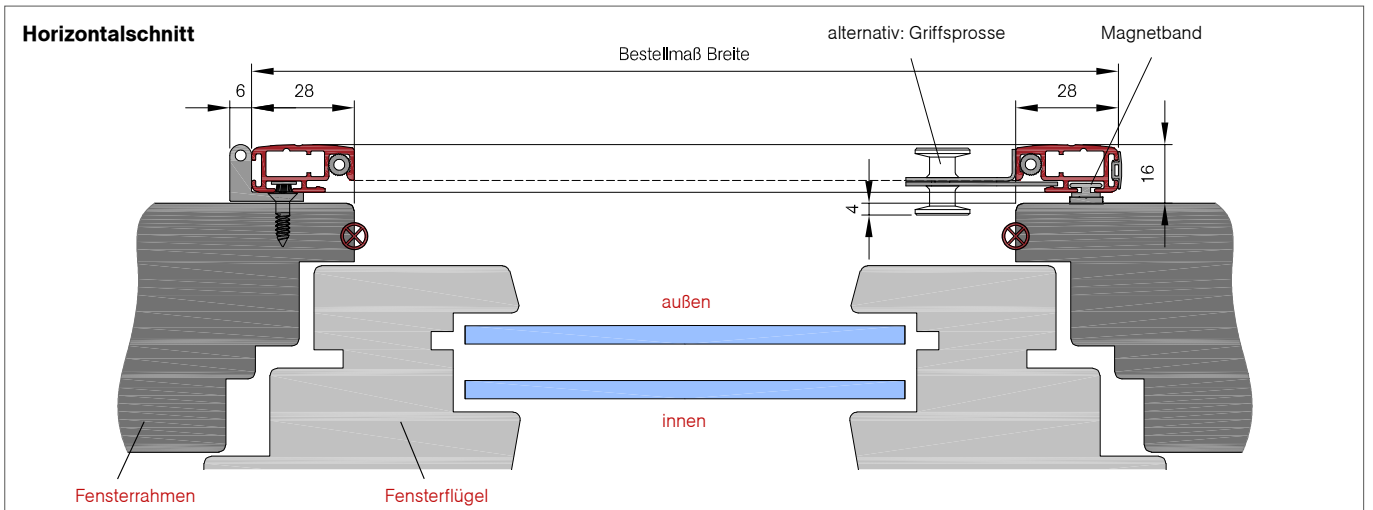

DT-5A

Einflügelige Drehtür mit innenliegender Bürstendichtung
(Laibungsmontage)



Abb. DT-5A

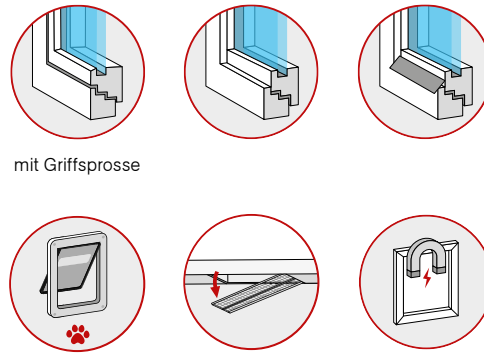

mit Griffspresse

Baubarkeiten

Breite	Höhe	Fläche
min. 500 mm max. 1500 mm	min. 500 mm max. 2600 mm	max. 3,9m ²
Breite Petscreen	Höhe Petscreen	Fläche Petscreen
min. 500 mm max. 1400 mm	min. 500 mm max. 2600 mm	max. 3,6m ²

Optionale Auswahlmöglichkeiten (ohne Mehrpreis)

- » Standardfarben (weitere Infos auf der Umschlagseite)
- » Fiberglas-Gewebe Schwarz oder Grau (weitere Infos auf der Umschlagseite)
- » Griffspresse (ohne Überstand)

Ansichtsseite Öffnungsrichtung

Die Öffnungsrichtung/Scharnierseite rechts oder links ist frei wählbar und wird von außen gesehen.

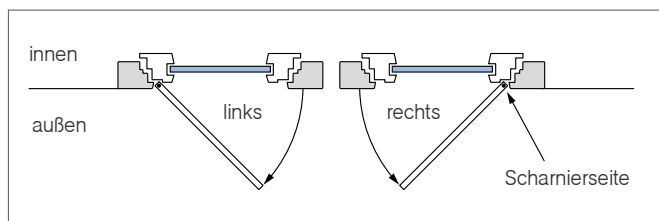

Eingesetzte Profilarten (Maße in mm)

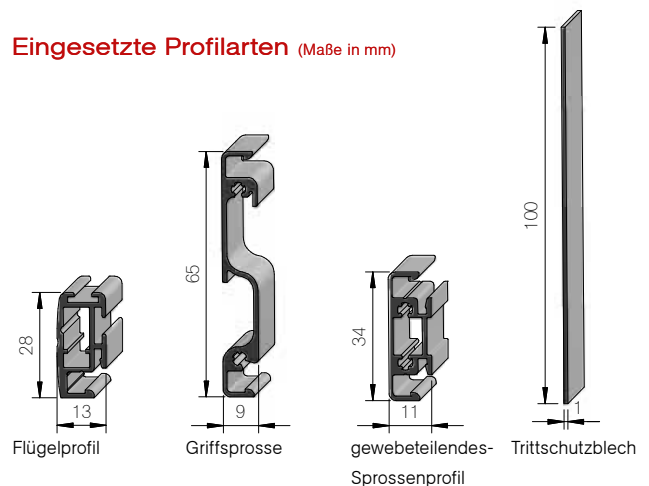

Preise / Mehrpreise

Diese finden Sie auf der Umschlagseite:

- » weitere Gewebearten
- » Haustierklappe klein, groß (weitere Infos auf Seite 189)
- » Montageset ISG - Drehelemente ohne Einbaurahmen (weitere Infos auf Seite 186)

DT-5A

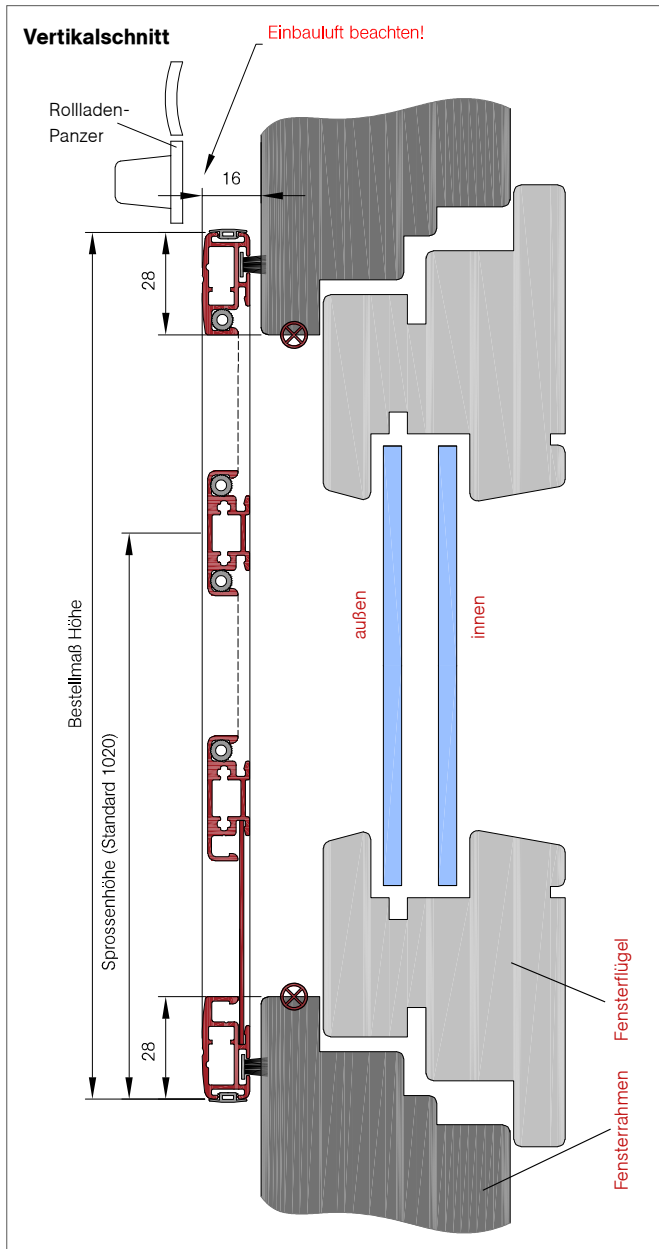

So berechnen Sie das Bestellmaß

Bestellmaß Breite = Lichtes Breitenmaß - 10mm
 Bestellmaß Höhe = Lichtes Höhenmaß + 56mm

⊗ Empfohlene Maßpunkte
 Alle Maße sind in Millimeter (mm) angegeben

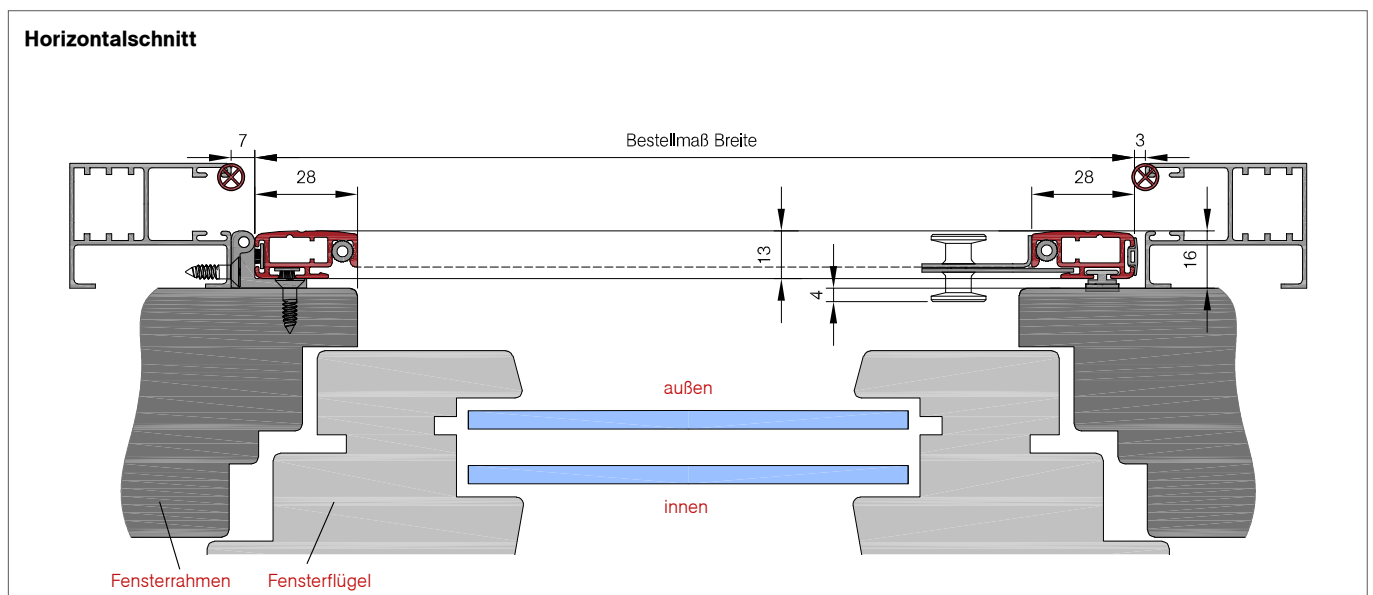

DT-5D

Zweiflügelige Drehtür und innenliegender Bürstendichtung
(Vorsatzmontage)



Abb. DT-5D

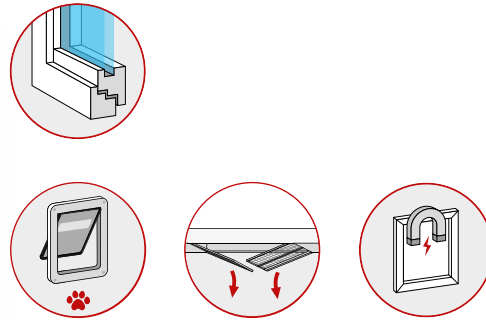

Baubarkeiten

Breite	Höhe	Fläche
min. 1000 mm max. 3000 mm	min. 500 mm max. 2600 mm	max. 7,8m ²
Breite Petscreen	Höhe Petscreen	Fläche Petscreen
min. 1000 mm max. 2800 mm	min. 500 mm max. 2600 mm	max. 7,2m ²

Optionale Auswahlmöglichkeiten (ohne Mehrpreis)

- » Standardfarben (weitere Infos auf der Umschlagseite)
- » Fiberglas-Gewebe Schwarz oder Grau (weitere Infos auf der Umschlagseite)
- » Griffspresse (ohne Überstand)

Ansichtsseite

Der Gehflügel wird zuerst geöffnet („G“-Flügel). Die Anschlagseite rechts oder links ist frei wählbar und wird von außen gesehen.

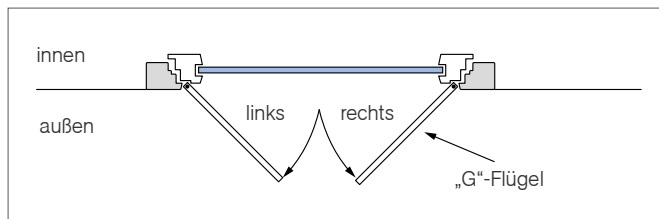

Preise / Mehrpreise

Diese finden Sie auf der Umschlagseite:

- » weitere Gewebearten
- » Haustierklappe klein, groß (weitere Infos auf Seite 189)
- » Montageset ISG - Drehelement ohne Einbaurahmen (weitere Infos auf Seite 186)

Eingesetzte Profilarten (Maße in mm)

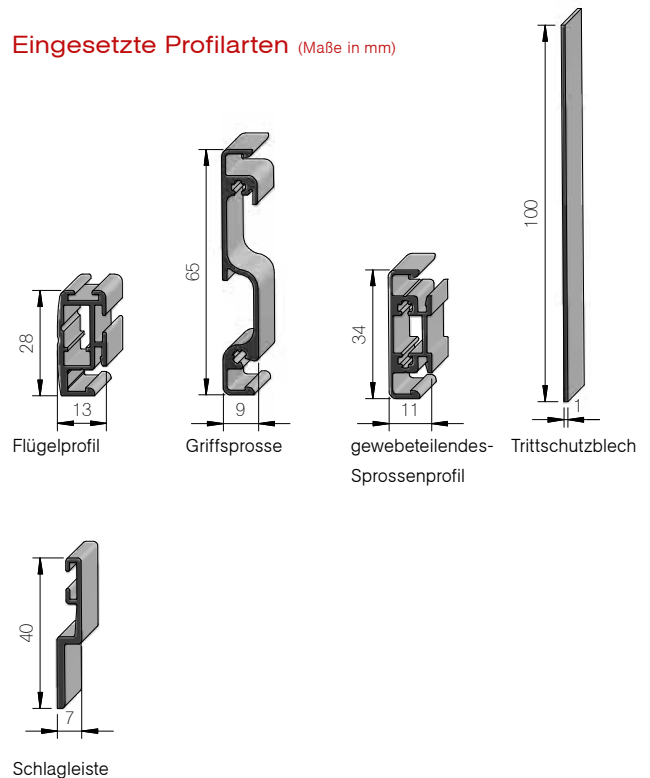

DT-5D

Vertikalschnitt

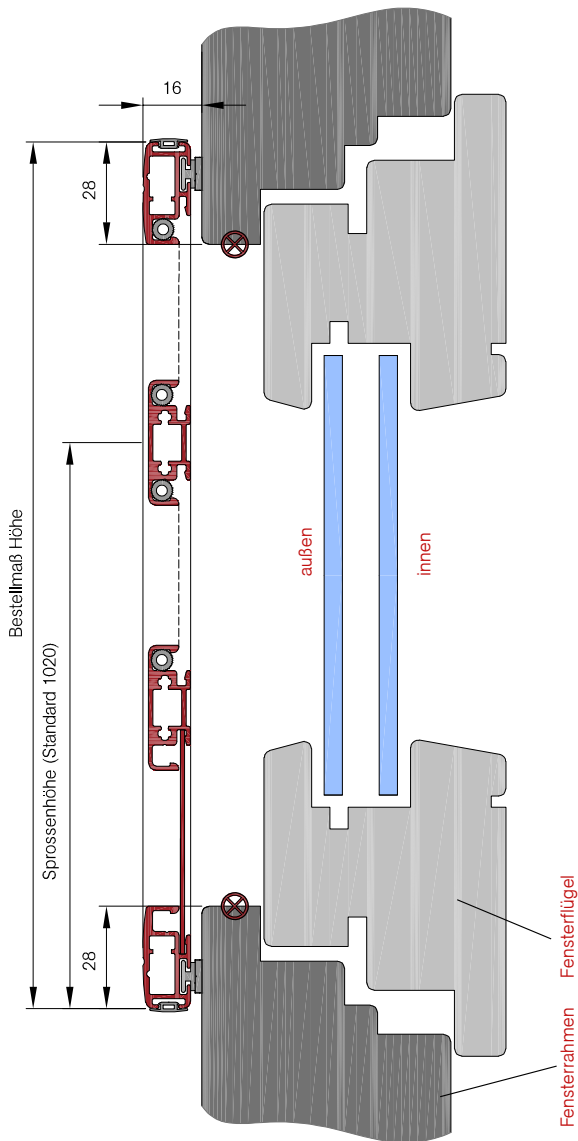

So berechnen Sie das Bestellmaß

$$\begin{aligned} \text{Bestellmaß Breite} &= \text{Lichtes Breitenmaß} && + 56 \text{ mm} \\ \text{Bestellmaß Höhe} &= \text{Lichtes Höhenmaß} && + 56 \text{ mm} \end{aligned}$$

⊗ Empfohlene Maßpunkte
Alle Maße sind in Millimeter (mm) angegeben

Horizontalschnitt

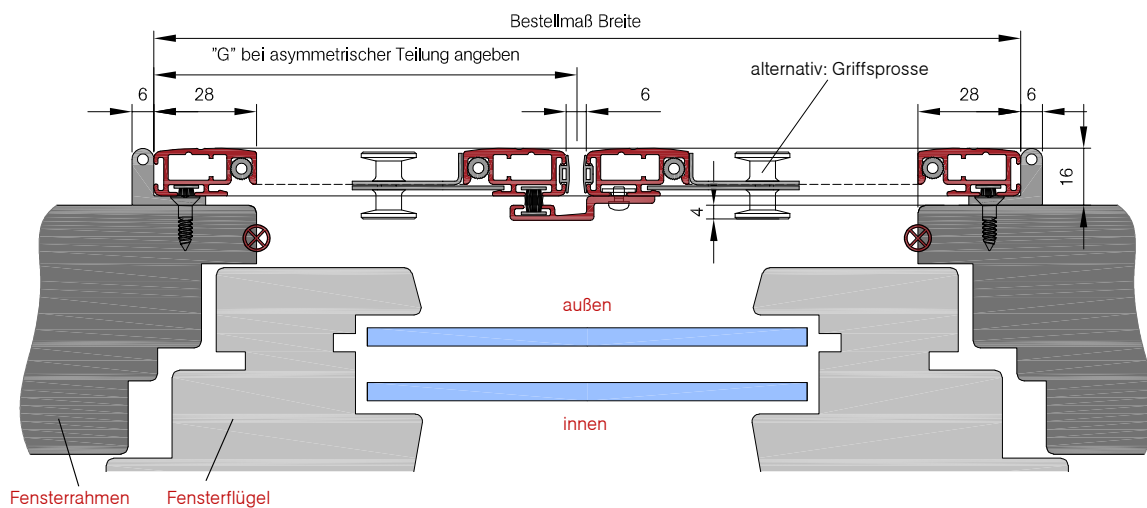

DT-6/DT-6B

Einflügelige Drehtür mit Einbaurahmen und innenliegender Bürstendichtung
(Vorsatzmontage)



Abb. DT-6

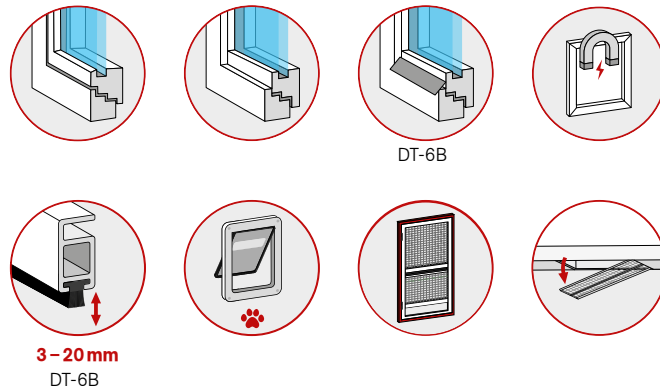

Baubarkeiten

Breite	Höhe	Fläche
min. 500 mm max. 1500 mm	min. 500 mm max. 2600 mm	max. 3,9m ²
Breite Petscreen	Höhe Petscreen	Fläche Petscreen
min. 500 mm max. 1400 mm	min. 500 mm max. 2600 mm	max. 3,6m ²

Optionale Auswahlmöglichkeiten (ohne Mehrpreis)

- » Standardfarben (weitere Infos auf der Umschlagseite)
- » Fiberglas-Gewebe Schwarz oder Grau (weitere Infos auf der Umschlagseite)
- » DT-6B Bürstendichtung unten: 15mm (Standard)
optional: 3, 5, 7, 9, 12, 20mm
- » Griffsporse (ohne Überstand)
- » Montagebohrungen

Ansichtsseite Öffnungsrichtung

Die Öffnungsrichtung/Scharnierseite rechts oder links ist frei wählbar und wird von außen gesehen.

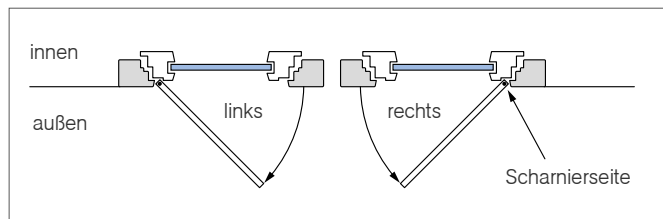

Preise / Mehrpreise

Diese finden Sie auf der Umschlagseite:

- » weitere Gewebeanarten
- » Haustierklappe klein, groß (weitere Infos auf Seite 189)
- » Türschließer
- » Montageset ISG - Drehelement mit Einbaurahmen (weitere Infos auf Seite 186)

Eingesetzte Profilarten (Maße in mm)

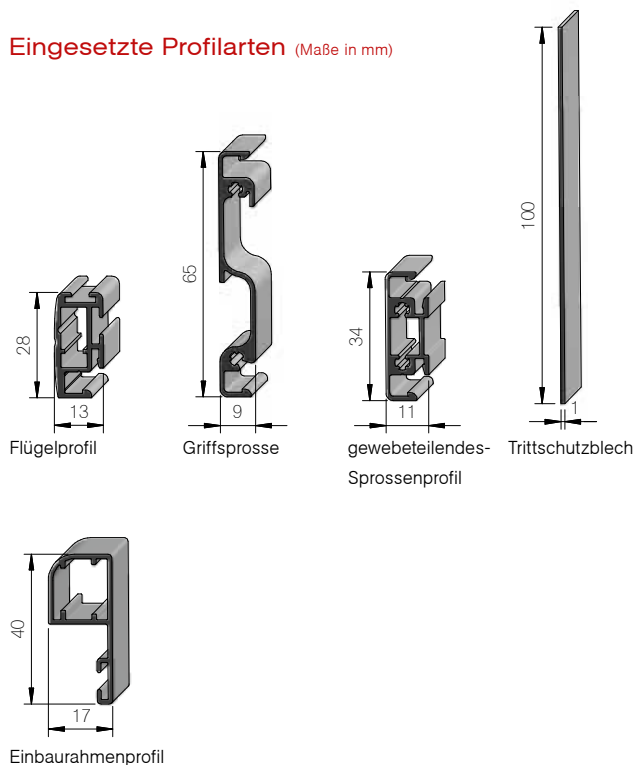

DT-6

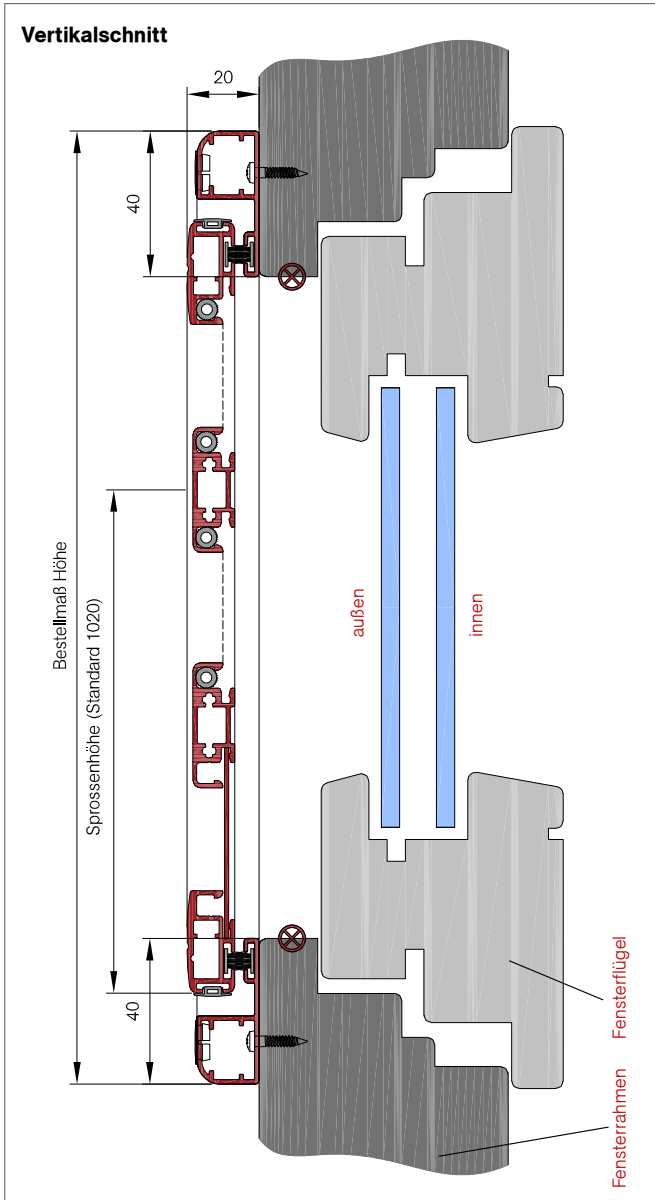

So berechnen Sie das Bestellmaß

Bestellmaß Breite = Lichtes Breitenmaß + 80mm

Bestellmaß Höhe = Lichtes Höhenmaß + 80mm

Alle Maße sind in Millimeter (mm) angegeben

DT-6B

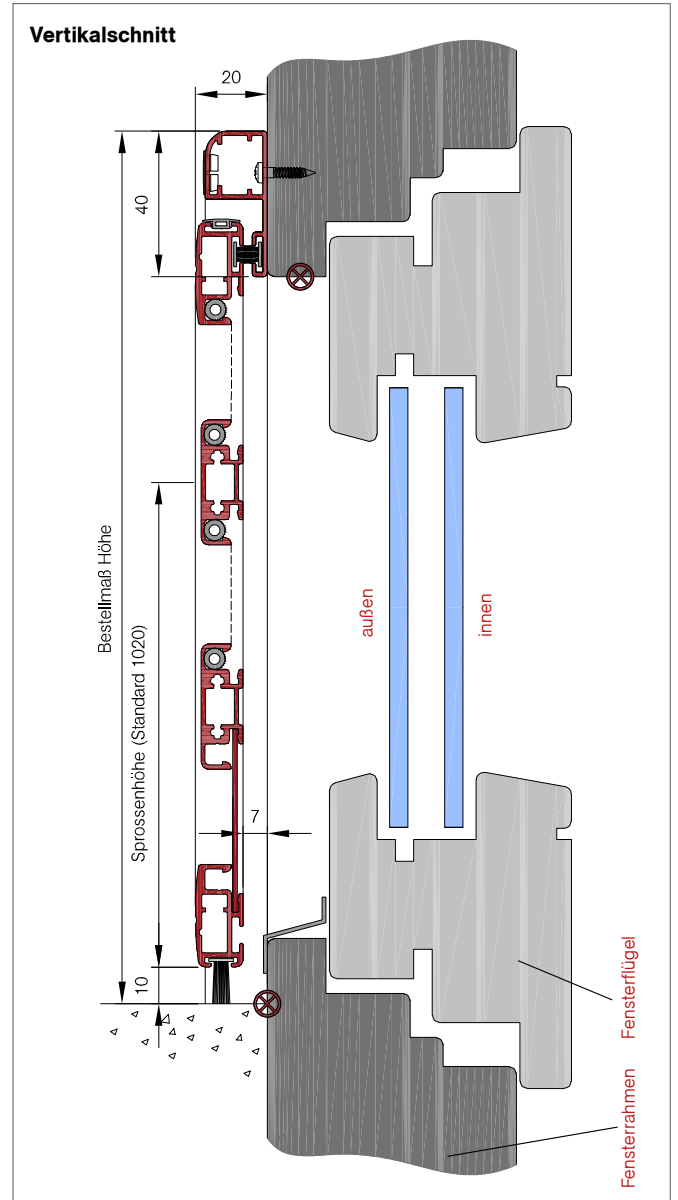

So berechnen Sie das Bestellmaß

Bestellmaß Breite = Lichtes Breitenmaß + 80mm

Bestellmaß Höhe = Lichtes Höhenmaß + 40mm

⊗ Empfohlene Maßpunkte

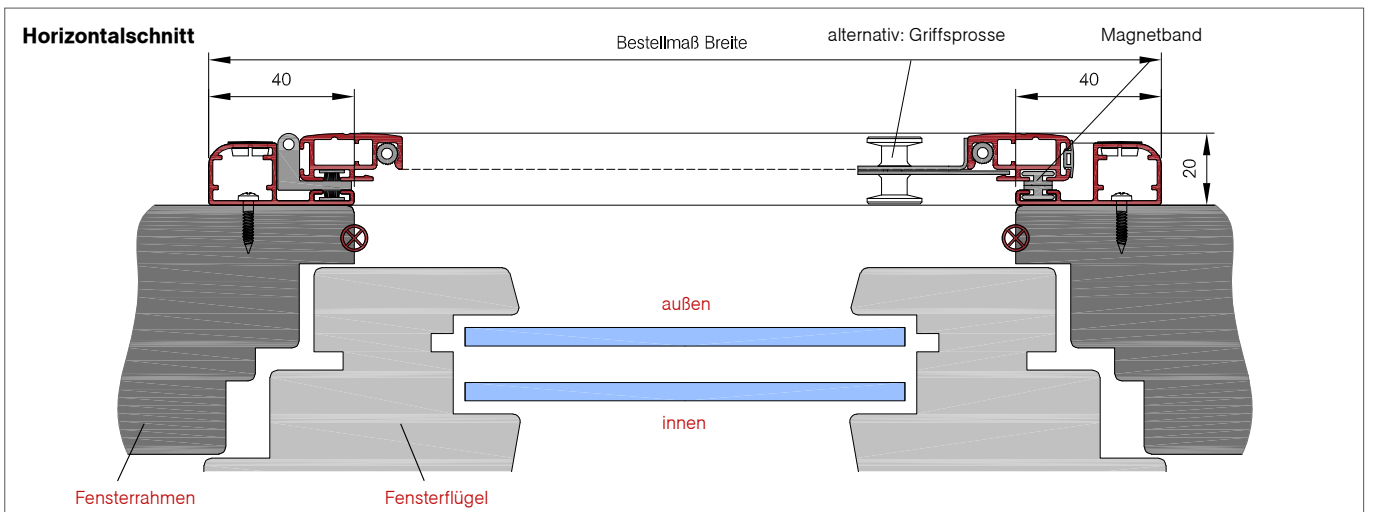

DT-6A/DT-6AB

Einflügelige Drehtür mit Einbaurahmen und innenliegender Bürstendichtung
(Laibungsmontage)



Abb. DT-6A

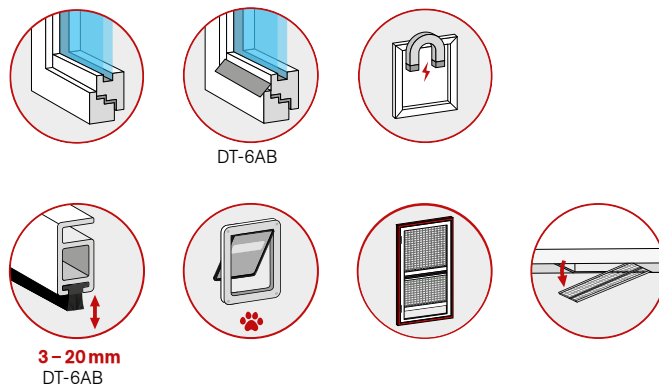

Baubarkeiten

Breite	Höhe	Fläche
min. 500 mm max. 1500 mm	min. 500 mm max. 2600 mm	max. 3,9m ²
Breite Petscreen	Höhe Petscreen	Fläche Petscreen
min. 500 mm max. 1400 mm	min. 500 mm max. 2600 mm	max. 3,6m ²

Optionale Auswahlmöglichkeiten (ohne Mehrpreis)

- » Standardfarben (weitere Infos auf der Umschlagseite)
- » Fiberglas-Gewebe Schwarz oder Grau (weitere Infos auf der Umschlagseite)
- » DT-6AB Bürstendichtung unten: 15 mm (Standard) optional: 3, 5, 7, 9, 12, 20 mm
- » Griffsprosse (ohne Überstand)
- » Montagebohrungen

Ansichtsseite Öffnungsrichtung

Die Öffnungsrichtung/Scharnierseite rechts oder links ist frei wählbar und wird von außen gesehen.

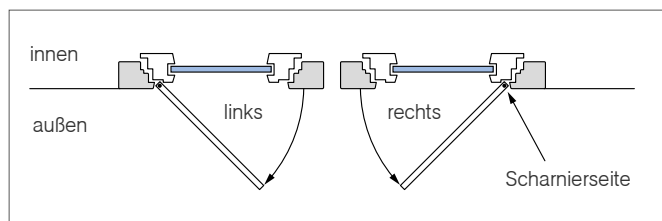

Preise / Mehrpreise

Diese finden Sie auf der Umschlagseite:

- » weitere Gewebeanarten
- » Haustierklappe klein, groß (weitere Infos auf Seite 189)
- » Türschließer
- » Montageset ISG - Drehelement mit Einbaurahmen (weitere Infos auf Seite 186)

Eingesetzte Profilarten (Maße in mm)

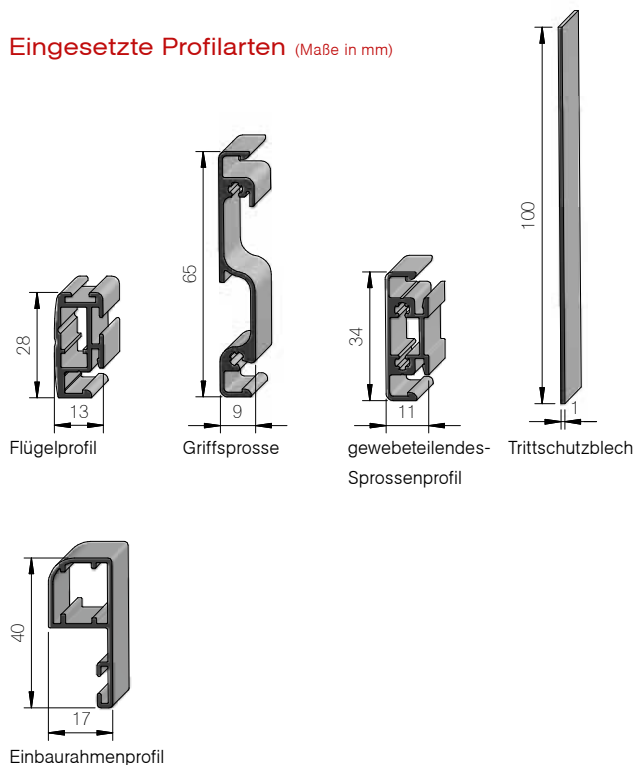

DT-6A

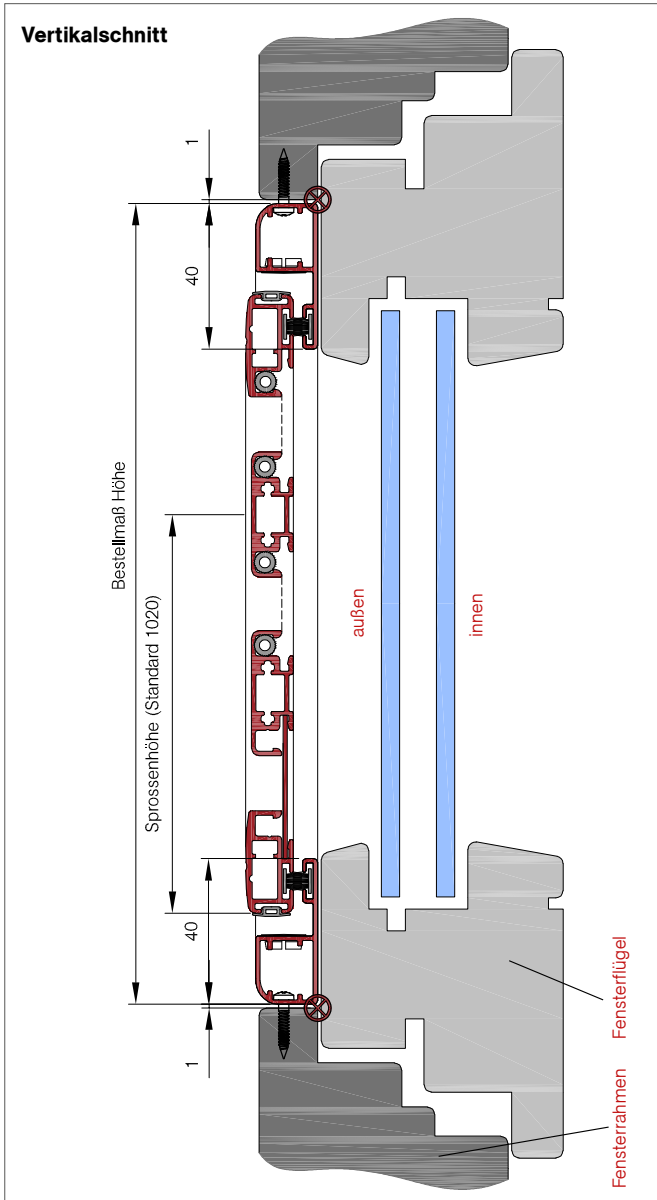

So berechnen Sie das Bestellmaß

Bestellmaß Breite = Lichtes Breitenmaß - 2mm
 Bestellmaß Höhe = Lichtes Höhenmaß - 2mm
 Alle Maße sind in Millimeter (mm) angegeben

DT-6AB

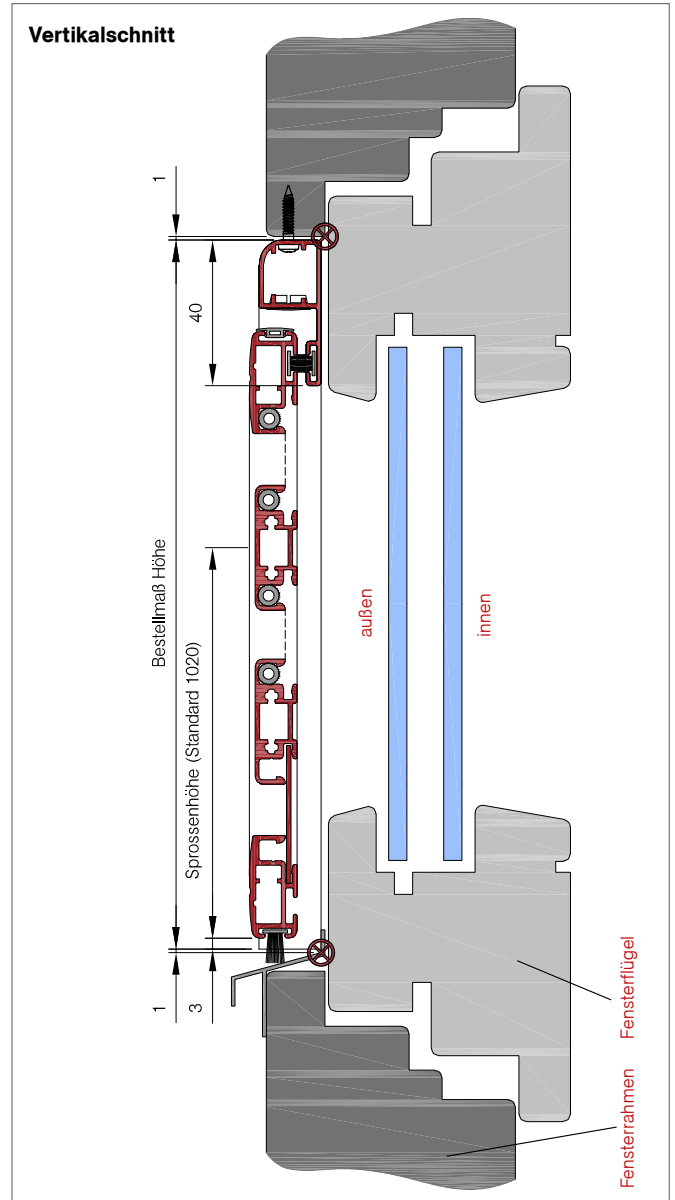

So berechnen Sie das Bestellmaß

Bestellmaß Breite = Lichtes Breitenmaß - 2mm
 Bestellmaß Höhe = Lichtes Höhenmaß - 2mm
 Alle Maße sind in Millimeter (mm) angegeben

⊗ Empfohlene Maßpunkte

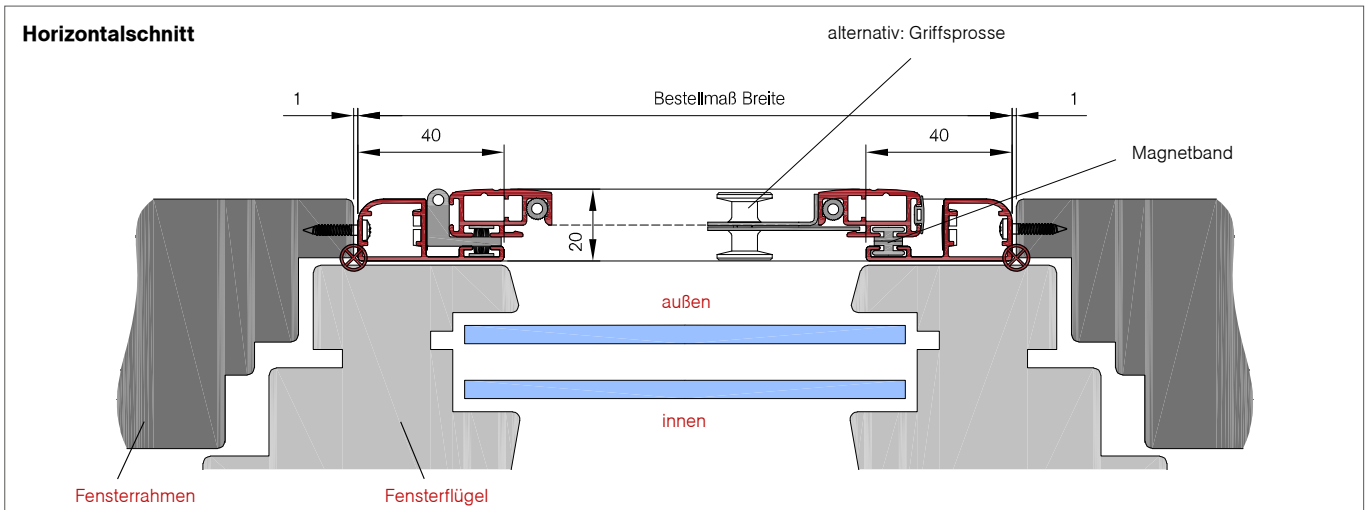

DT-6D / DT-6DB

Zweiflügelige Drehtür mit Einbaurahmen und innenliegender Bürstendichtung
(Vorsatzmontage)



Abb. DT-6D

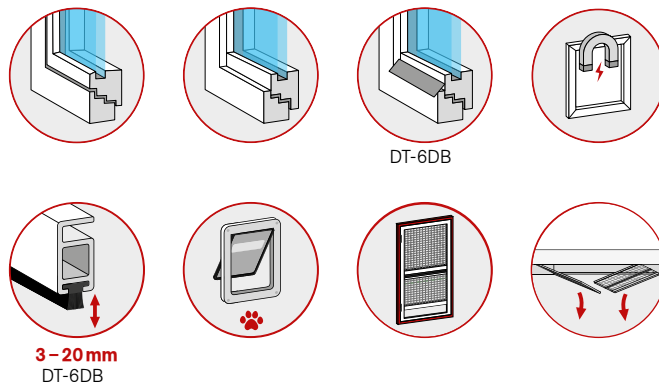

Baubarkeiten

Breite	Höhe	Fläche
min. 1000 mm max. 3000 mm	min. 500 mm max. 2600 mm	max. 7,8m ²
Breite Petscreen	Höhe Petscreen	Fläche Petscreen
min. 1000 mm max. 2800 mm	min. 1000 mm max. 2600 mm	max. 7,2m ²

Optionale Auswahlmöglichkeiten (ohne Mehrpreis)

- » Standardfarben (weitere Infos auf der Umschlagseite)
- » Fiberglas-Gewebe Schwarz oder Grau (weitere Infos auf der Umschlagseite)
- » DT-6DB Bürstendichtung unten: 15 mm (Standard) optional: 3, 5, 7, 9, 12, 20 mm
- » Griffsprosse (ohne Überstand)
- » Montagebohrungen

Ansichtsseite

Der Gehflügel wird zuerst geöffnet („G“-Flügel). Die Anschlagseite rechts oder links ist frei wählbar und wird von außen gesehen.

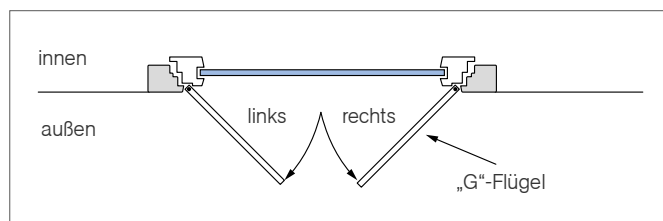

Preise / Mehrpreise

Diese finden Sie auf der Umschlagseite:

- » weitere Gewebeanarten
- » Haustierklappe klein, groß (weitere Infos auf Seite 189)
- » Türschließer
- » Montageset ISG - Drehelement mit Einbaurahmen (weitere Infos auf Seite 186)

Eingesetzte Profilarten (Maße in mm)

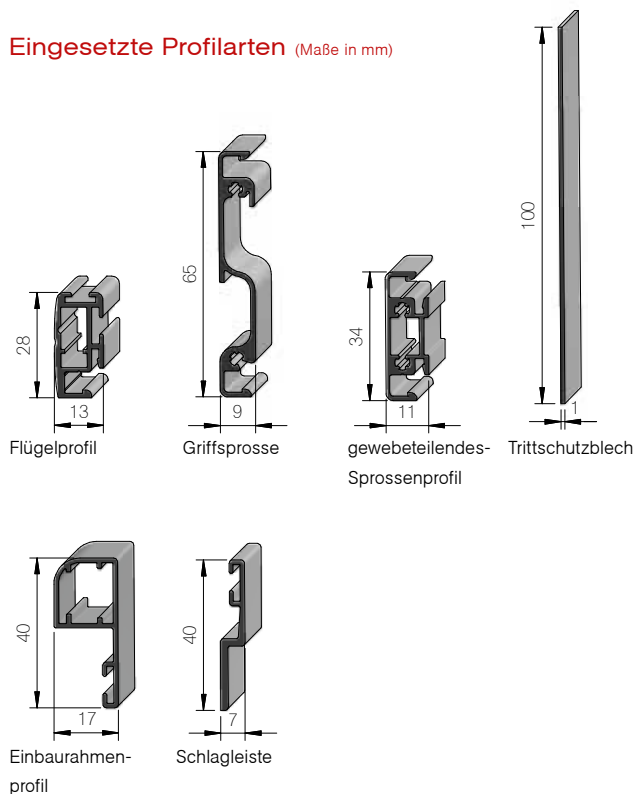

DT-6D

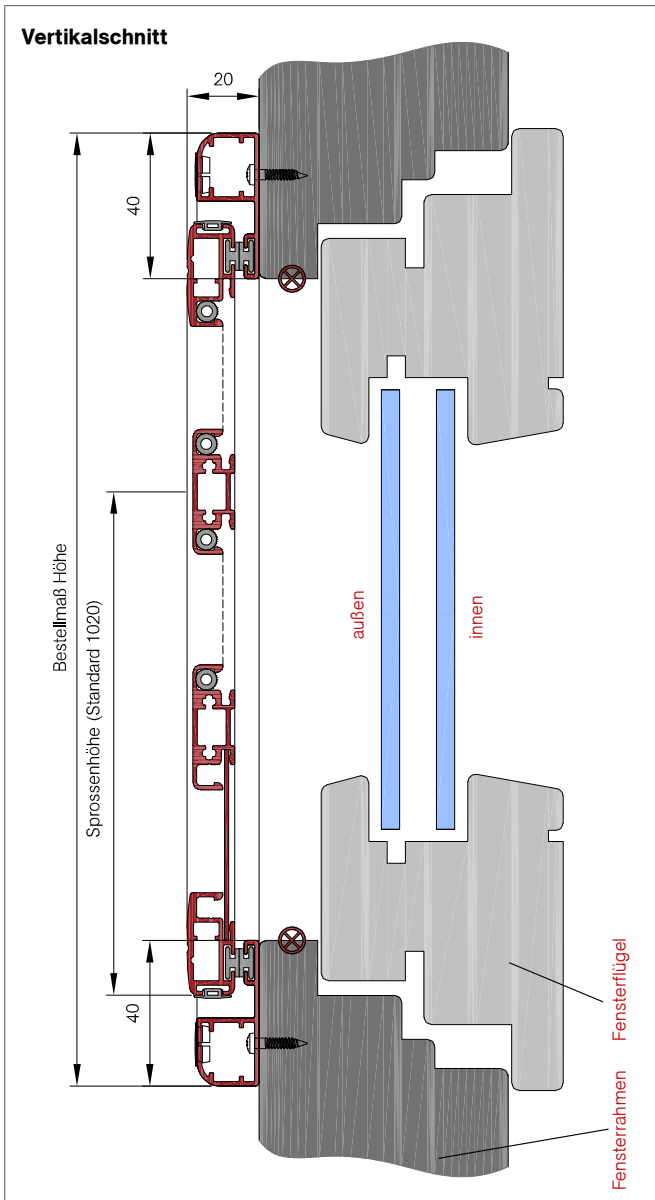

So berechnen Sie das Bestellmaß

Bestellmaß Breite = Lichtes Breitenmaß + 80mm

Bestellmaß Höhe = Lichtes Höhenmaß + 80mm

Alle Maße sind in Millimeter (mm) angegeben

DT-6DB

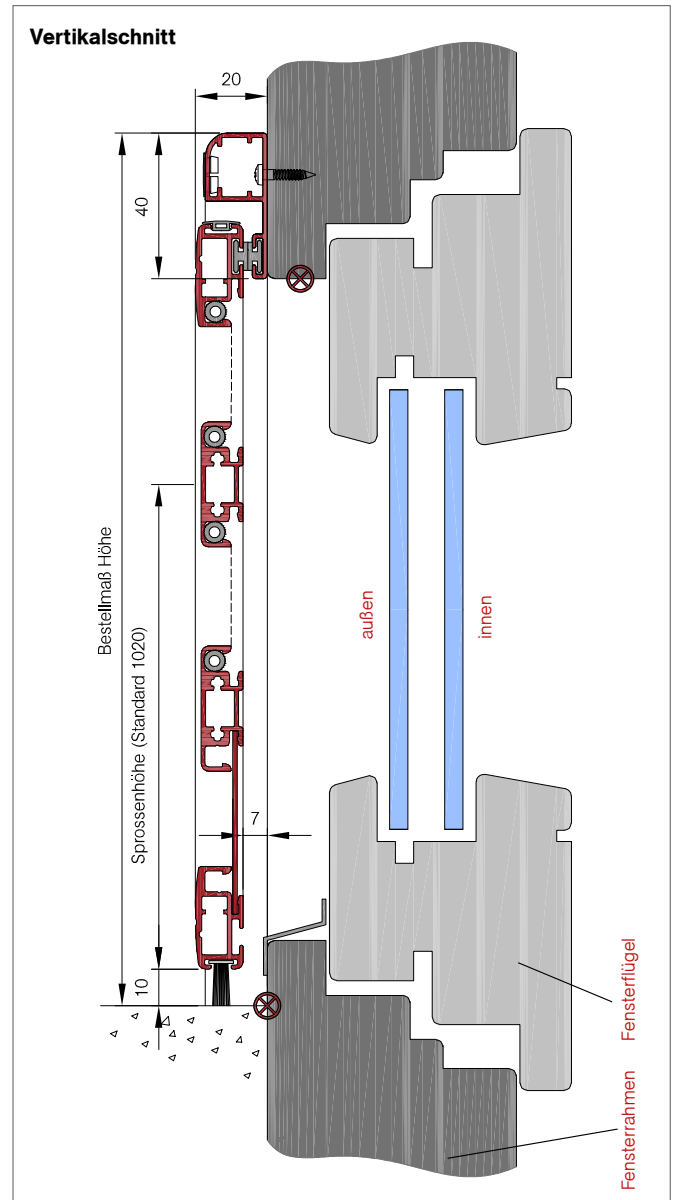

So berechnen Sie das Bestellmaß

Bestellmaß Breite = Lichtes Breitenmaß + 80mm

Bestellmaß Höhe = Lichtes Höhenmaß + 40mm

⊗ Empfohlene Maßpunkte

Horizontalschnitt

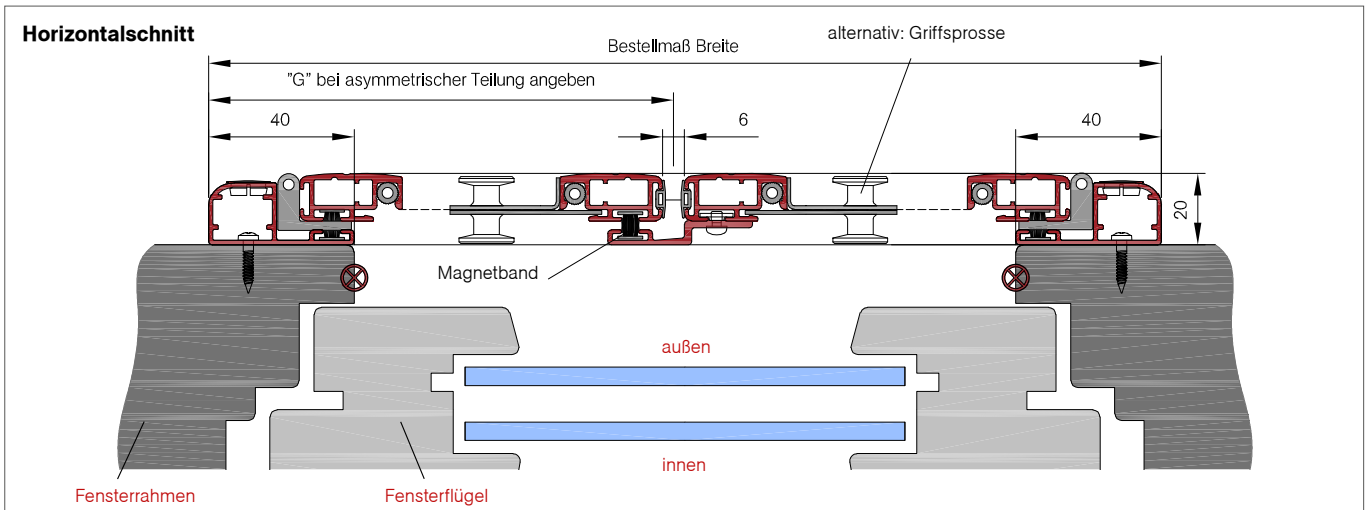

DT-6.1BL

Einflügelige Drehtür mit Einbaurahmen und nach innen öffnend, innen- und untenliegender Bürstendichtung (Vorsatzmontage)

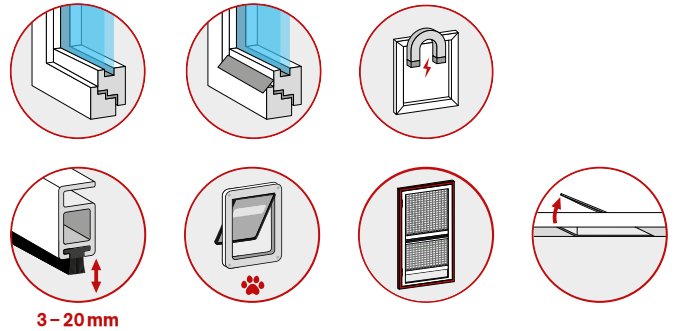

Baubarkeiten

Breite	Höhe	Fläche
min. 500 mm max. 1500 mm	min. 500 mm max. 2600 mm	max. 3,9m ²
Breite Petscreen	Höhe Petscreen	Fläche Petscreen
min. 500 mm max. 1400 mm	min. 500 mm max. 2600 mm	max. 3,6m ²

Abb. DT-6.1BL (Ansicht von Innen)

Optionale Auswahlmöglichkeiten (ohne Mehrpreis)

- » Standardfarben (weitere Infos auf der Umschlagseite)
- » Fiberglas-Gewebe Schwarz oder Grau (weitere Infos auf der Umschlagseite)
- » Bürstendichtung unten: 15 mm (Standard)
optional: 3, 5, 7, 9, 12, 20 mm
- » Griffsporse (ohne Überstand)
- » Montagebohrungen

Ansichtsseite Öffnungsrichtung

Die Öffnungsrichtung/Scharnierseite rechts oder links ist frei wählbar und wird von innen gesehen.

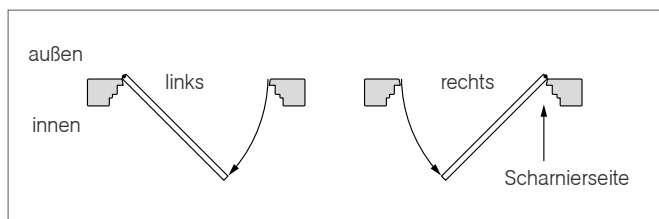

Preise / Mehrpreise

Diese finden Sie auf der Umschlagseite:

- » weitere Gewebeanarten
- » Haustierklappe klein, groß (weitere Infos auf Seite 189)
- » Türschließer
- » Montageset-Drehelement mit Einbaurahmen (weitere Infos auf Seite 186)

Eingesetzte Profilarten (Maße in mm)

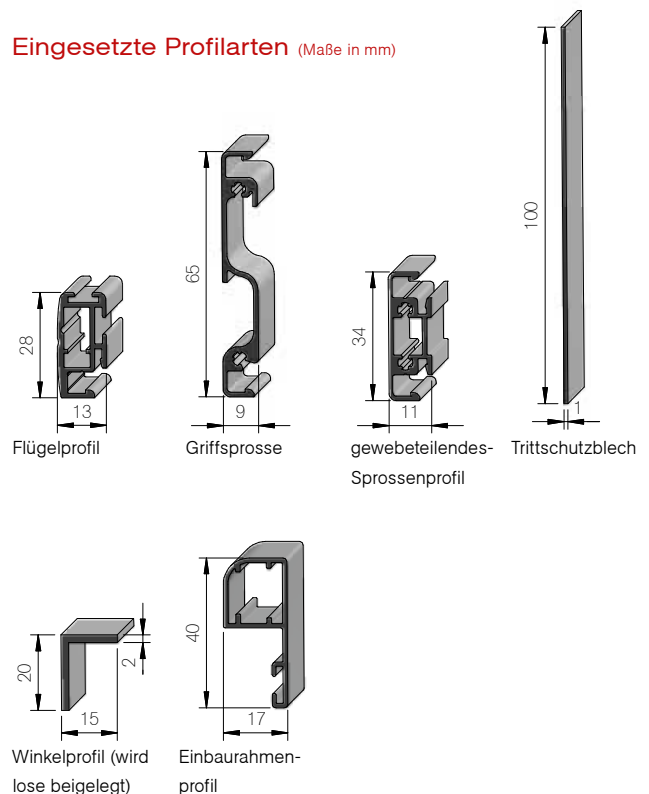

DT-6.1BL

Vertikalschnitt

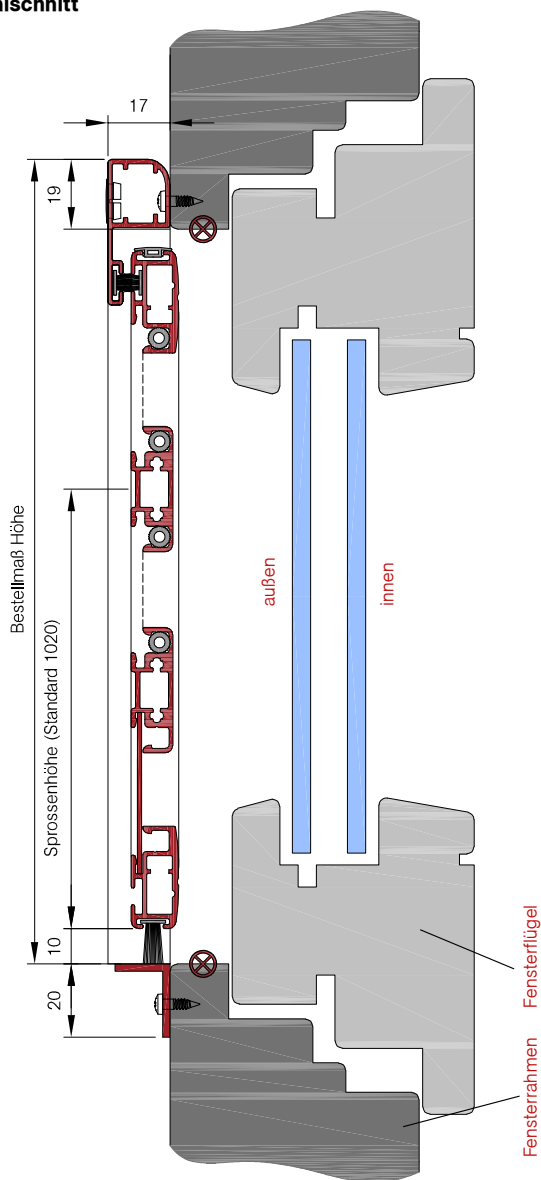

So berechnen Sie das Bestellmaß

Bestellmaß Breite = Lichtes Breitenmaß + 38 mm
 Bestellmaß Höhe = Lichtes Höhenmaß + 19 mm

⊗ Empfohlene Maßpunkte
 Alle Maße sind in Millimeter (mm) angegeben

Horizontalschnitt

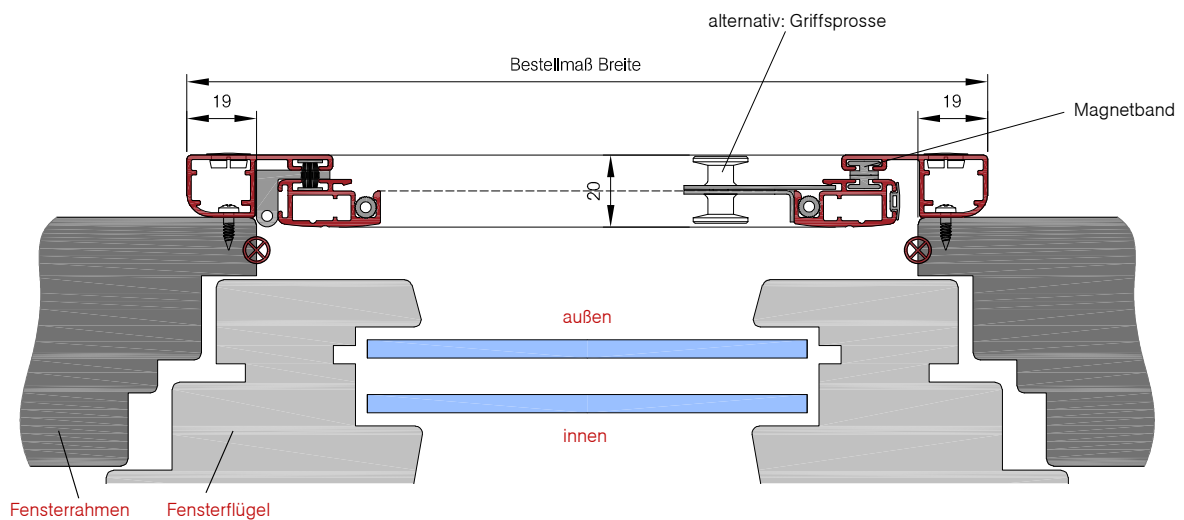

DT-6.1ABL

Einflügelige Drehtür mit Einbaurahmen und nach innen öffnend, innen- und untenliegender Bürstendichtung (Laibungsmontage)



Abb. DT-6.1ABL (Ansicht von Innen)

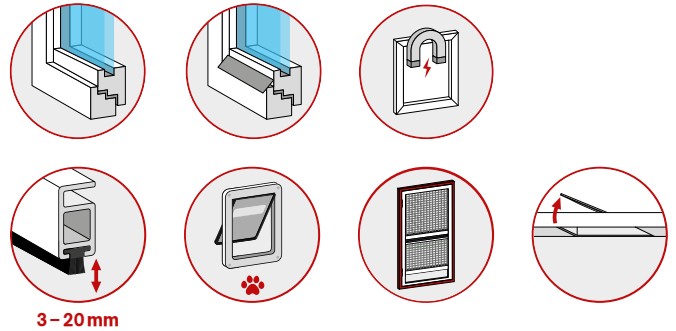

3-20mm

Baubarkeiten

Breite	Höhe	Fläche
min. 500 mm max. 1500 mm	min. 500 mm max. 2600 mm	max. 3,9m ²
Breite Petscreen	Höhe Petscreen	Fläche Petscreen
min. 500 mm max. 1400 mm	min. 500 mm max. 2600 mm	max. 3,6m ²

Optionale Auswahlmöglichkeiten (ohne Mehrpreis)

- » Standardfarben (weitere Infos auf der Umschlagseite)
- » Fiberglas-Gewebe Schwarz oder Grau (weitere Infos auf der Umschlagseite)
- » Bürstendichtung unten: 15 mm (Standard)
optional: 3, 5, 7, 9, 12, 20 mm
- » Griffsporse (ohne Überstand)
- » Montagebohrungen

Ansichtsseite Öffnungsrichtung

Die Öffnungsrichtung/Scharnierseite rechts oder links ist frei wählbar und wird von innen gesehen

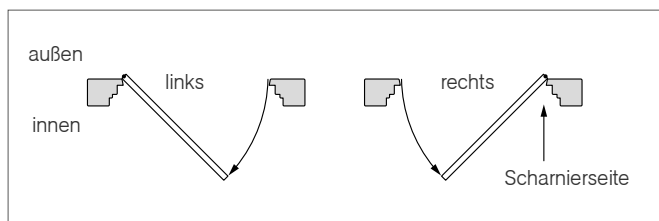

Preise / Mehrpreise

Diese finden Sie auf der Umschlagseite:

- » weitere Gewebeanarten
- » Haustierklappe klein, groß (weitere Infos auf Seite 189)
- » Türschließer
- » Montageset ISG - Drehelement mit Einbaurahmen (weitere Infos auf Seite 186)

Eingesetzte Profilarten (Maße in mm)

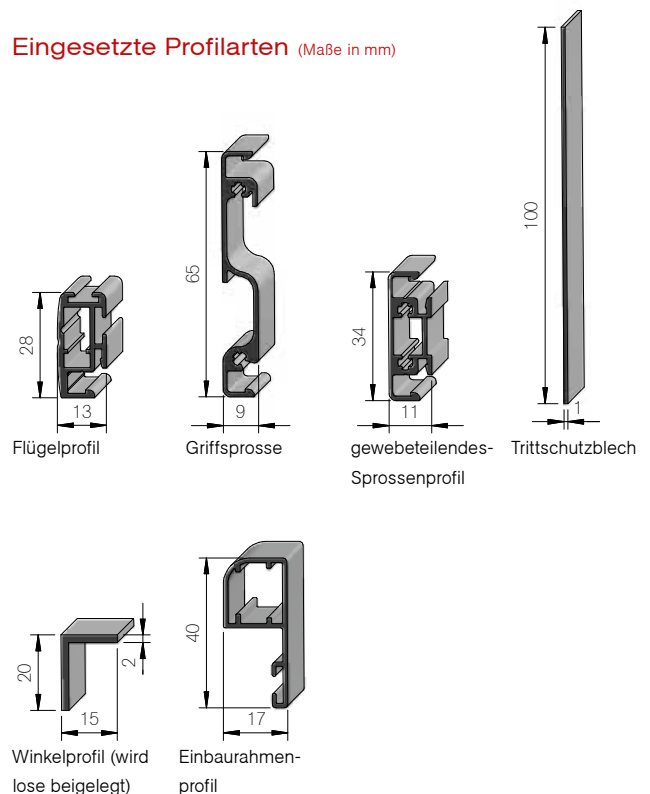

DT-6.1ABL

Vertikalschnitt

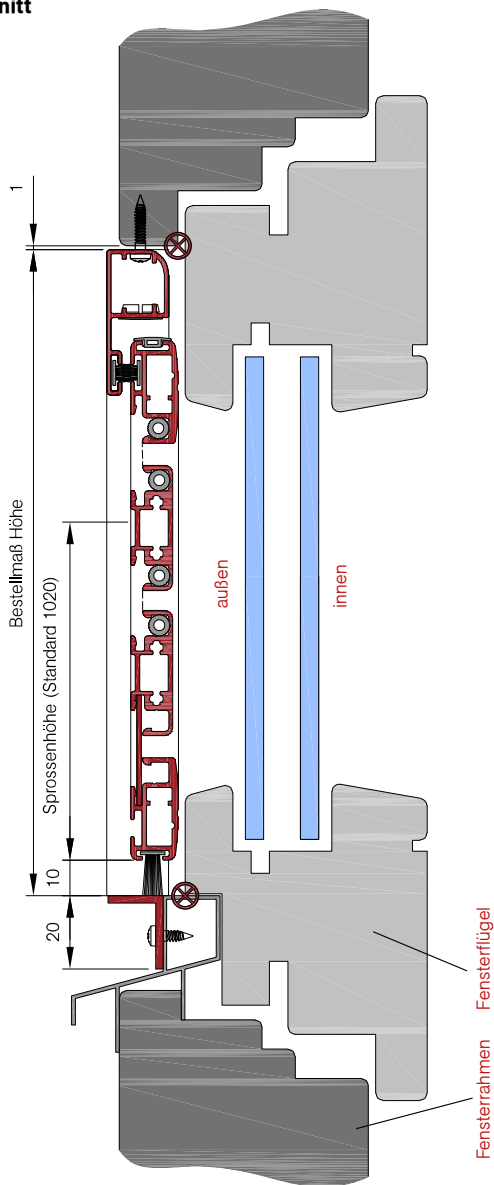

So berechnen Sie das Bestellmaß

Bestellmaß Breite = Lichtes Breitenmaß - 2 mm
 Bestellmaß Höhe = Lichtes Höhenmaß - 1 mm

⊗ Empfohlene Maßpunkte
 Alle Maße sind in Millimeter (mm) angegeben

Horizontalschnitt

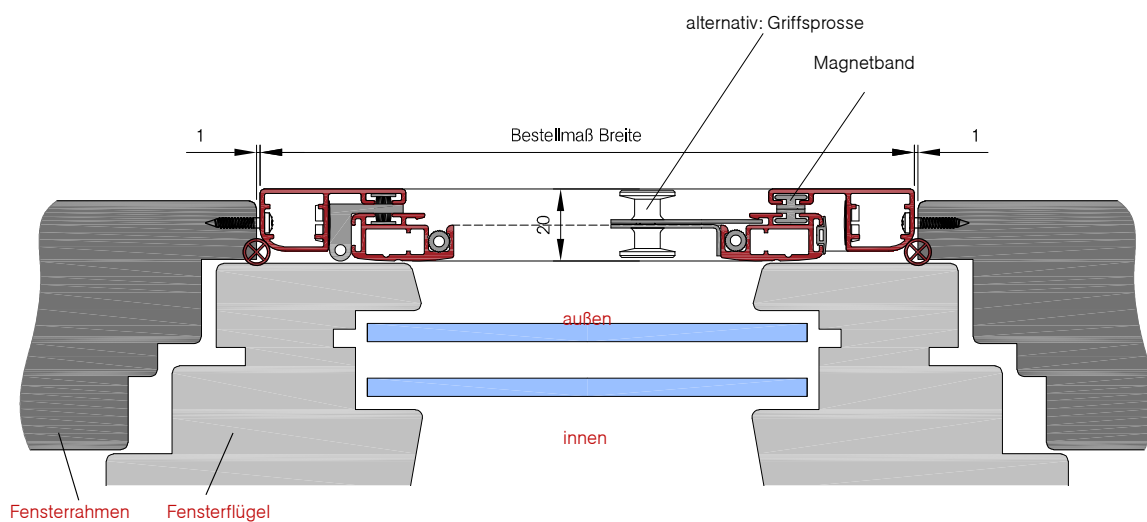

DT-7 / DT-7B

Einflügelige Drehtür mit Einbaurahmen und innenliegender Bürstendichtung
(Vorsatzmontage)

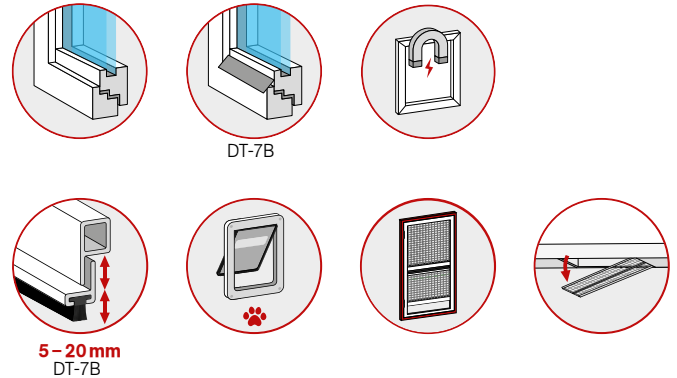

Baubarkeiten

Breite	Höhe	Fläche
min. 500 mm max. 1500 mm	min. 500 mm max. 2600 mm	max. 3,9m ²
Breite Petscreen	Höhe Petscreen	Fläche Petscreen
min. 500 mm max. 1400 mm	min. 500 mm max. 2600 mm	max. 3,6m ²

Abb. DT-7B

- » **Optionale Auswahlmöglichkeiten** (ohne Mehrpreis)
- » Standardfarben (weitere Infos auf der Umschlagseite)
- » Fiberglas-Gewebe Schwarz oder Grau (weitere Infos auf der Umschlagseite)
- » Griffsporse (ohne Überstand)
- » DT-7B Bürstendichtung unten: 12 mm (Standard)
optional: 5, 7, 9, 15, 20 mm
- » Montagebohrungen

Ansichtsseite Öffnungsrichtung

Die Öffnungsrichtung/Scharnierseite rechts oder links ist frei wählbar und wird von außen gesehen.

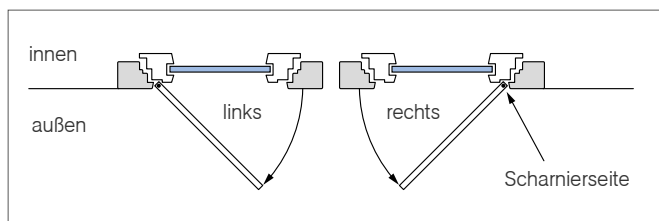

Preise / Mehrpreise

Diese finden Sie auf der Umschlagseite:

- » weitere Gewebeanarten
- » Haustierklappe klein, groß (weitere Infos auf Seite 189)
- » Türschließer
- » Montageset ISG - Drehelement mit Einbaurahmen (weitere Infos auf Seite 186)

Eingesetzte Profilarten (Maße in mm)

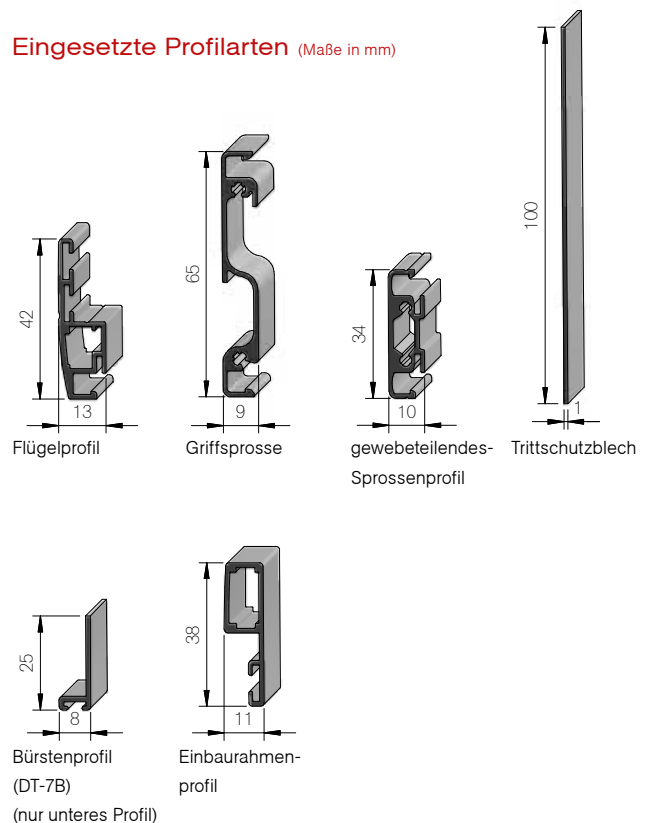

DT-7

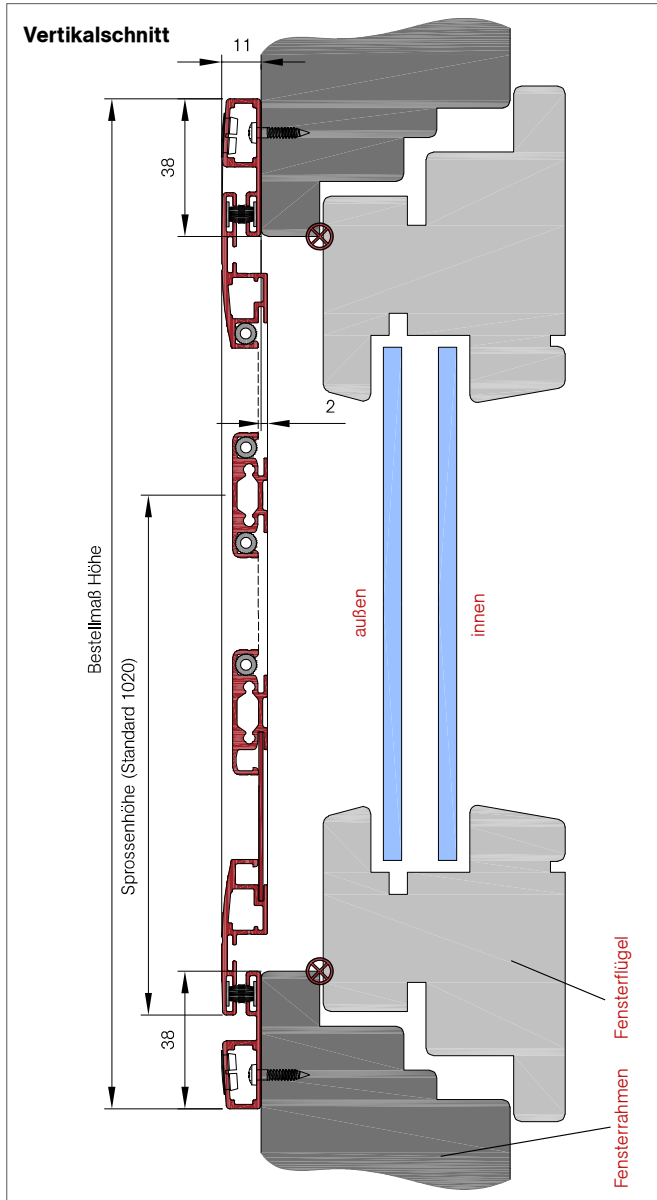

So berechnen Sie das Bestellmaß

Bestellmaß Breite = Lichtes Breitenmaß + 76 mm

Bestellmaß Höhe = Lichtes Höhenmaß + 76 mm

Alle Maße sind in Millimeter (mm) angegeben

DT-7B

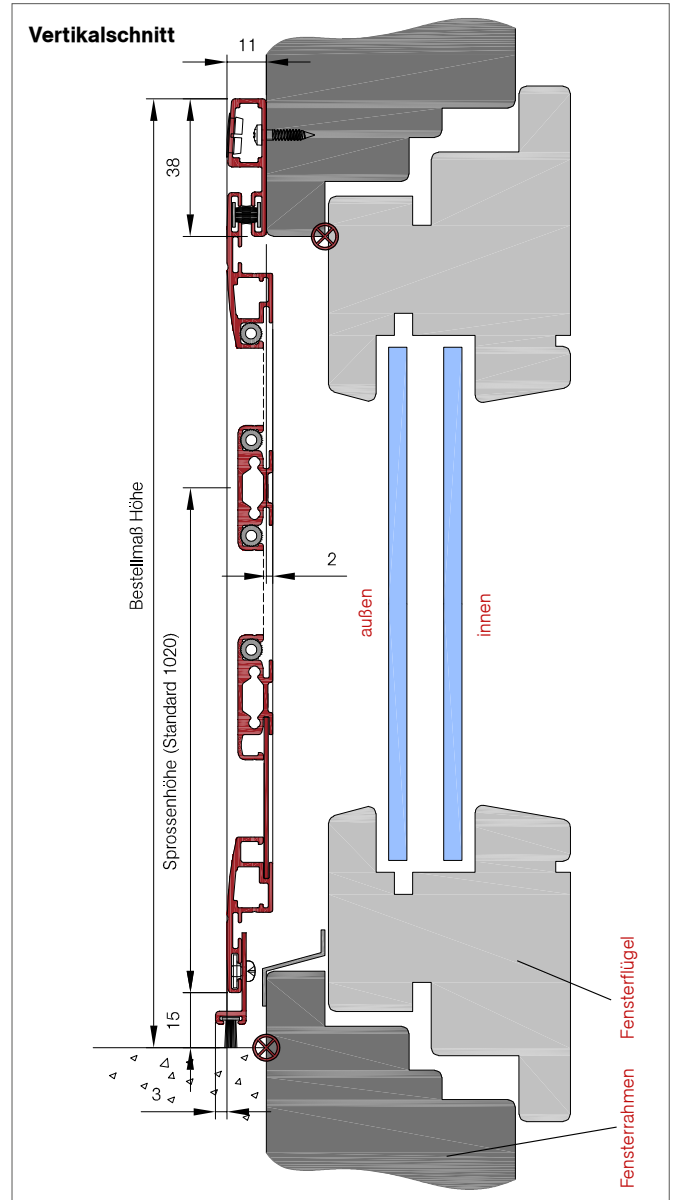

So berechnen Sie das Bestellmaß

Bestellmaß Breite = Lichtes Breitenmaß + 76 mm

Bestellmaß Höhe = Lichtes Höhenmaß + 38 mm

⊗ Empfohlene Maßpunkte

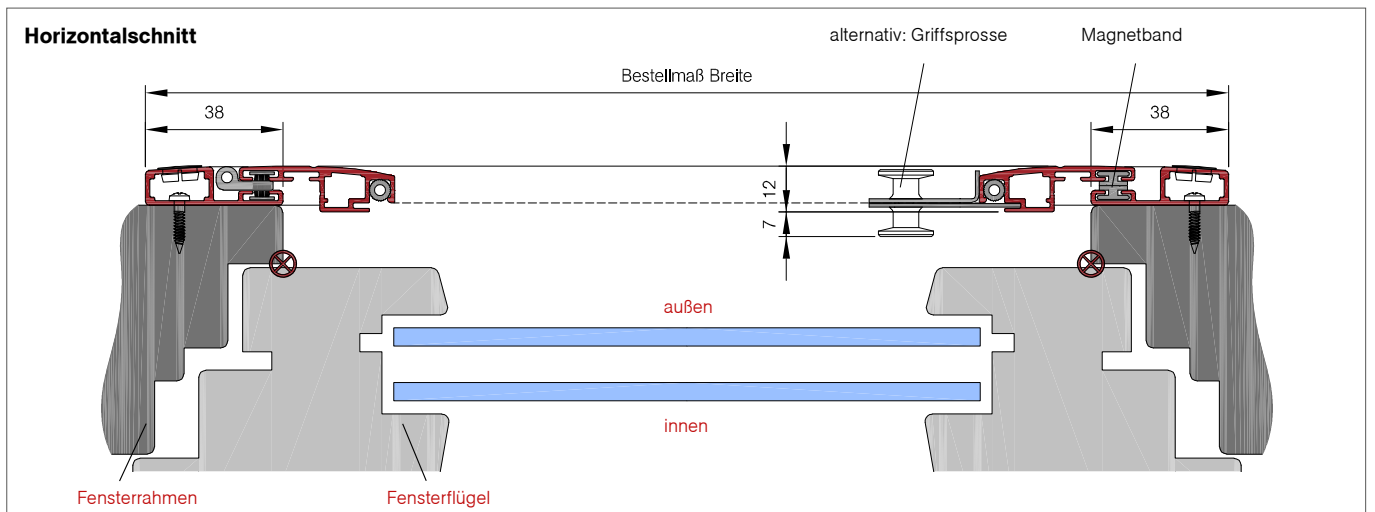

DT-7A/DT-7AB

Einflügelige Drehtür mit Einbaurahmen und innenliegender Bürstendichtung (Laibungsmontage)



Abb. DT-7A

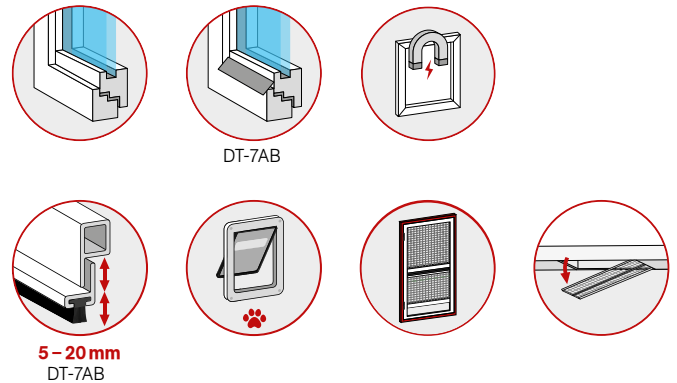

Baubarkeiten

Breite	Höhe	Fläche
min. 500 mm max. 1500 mm	min. 500 mm max. 2600 mm	max. 3,9m ²
Breite Petscreen	Höhe Petscreen	Fläche Petscreen
min. 500 mm max. 1400 mm	min. 500 mm max. 2600 mm	max. 3,6m ²

Optionale Auswahlmöglichkeiten (ohne Mehrpreis)

- » Standardfarben (weitere Infos auf der Umschlagseite)
- » Fiberglas-Gewebe Schwarz oder Grau (weitere Infos auf der Umschlagseite)
- » DT-7AB Bürstendichtung unten: 12 mm (Standard)
optional: 5, 7, 9, 15, 20 mm
- » Griffsporse (ohne Überstand)
- » Montagebohrungen

Ansichtsseite Öffnungsrichtung

Die Öffnungsrichtung/Scharnierseite rechts oder links ist frei wählbar und wird von außen gesehen.

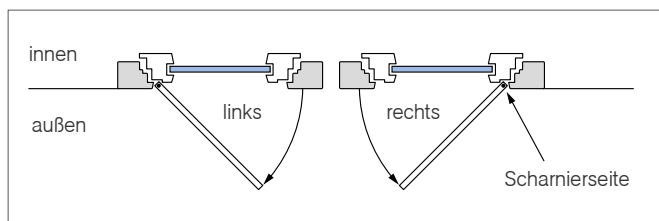

Preise / Mehrpreise

Diese finden Sie auf der Umschlagseite:

- » weitere Gewebeanarten
- » Haustierklappe klein, groß (weitere Infos auf Seite 189)
- » Türschließer
- » Montageset ISG - Drehelement mit Einbaurahmen (weitere Infos auf Seite 186)

Eingesetzte Profilarten (Maße in mm)

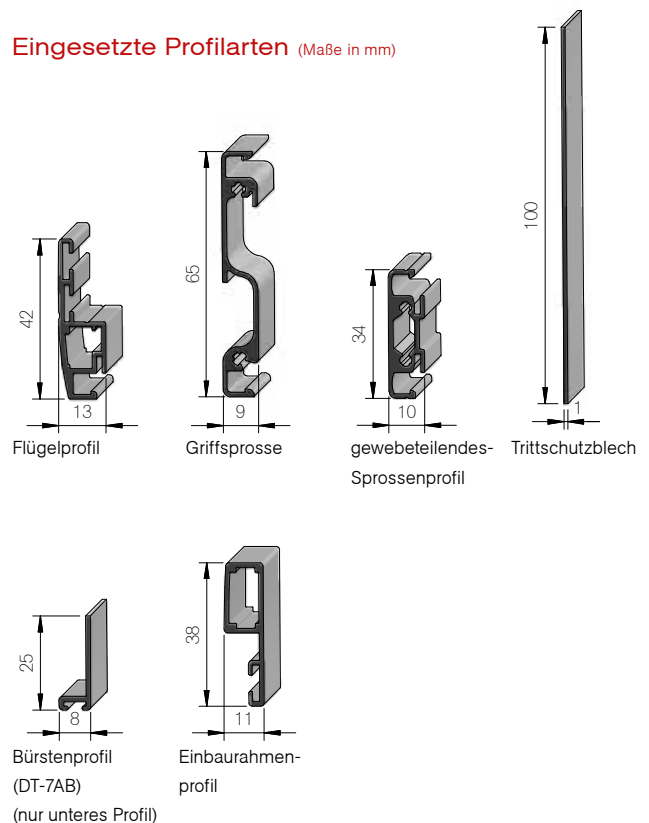

DT-7A

DT-7AB

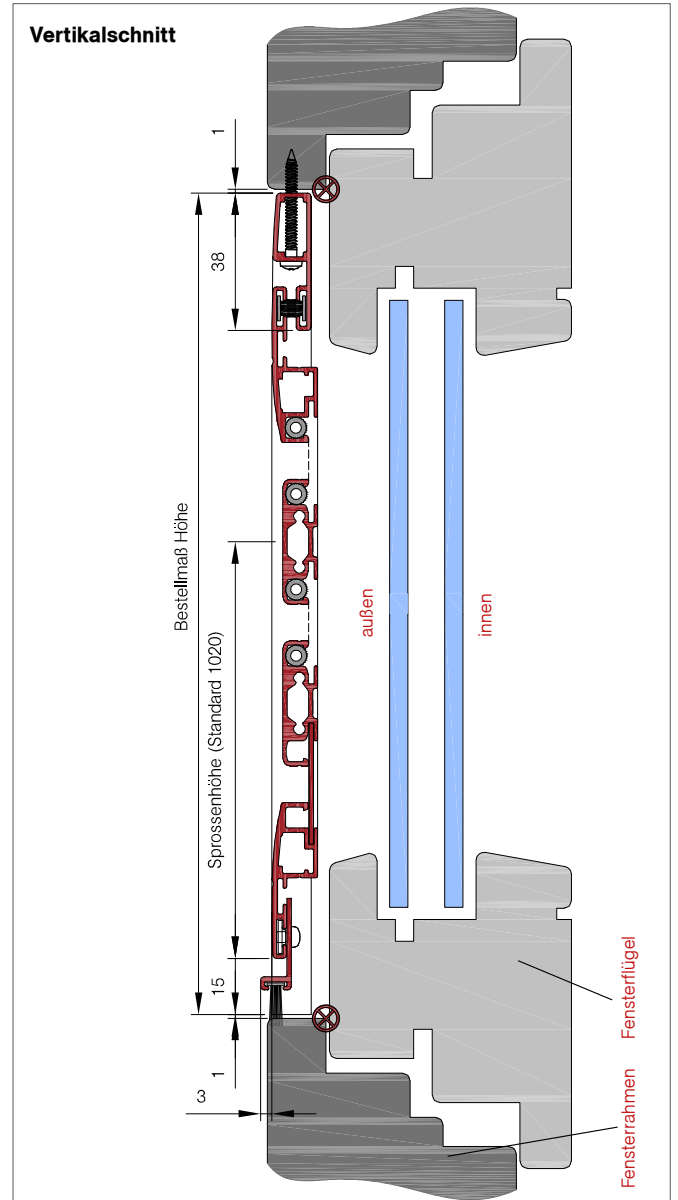
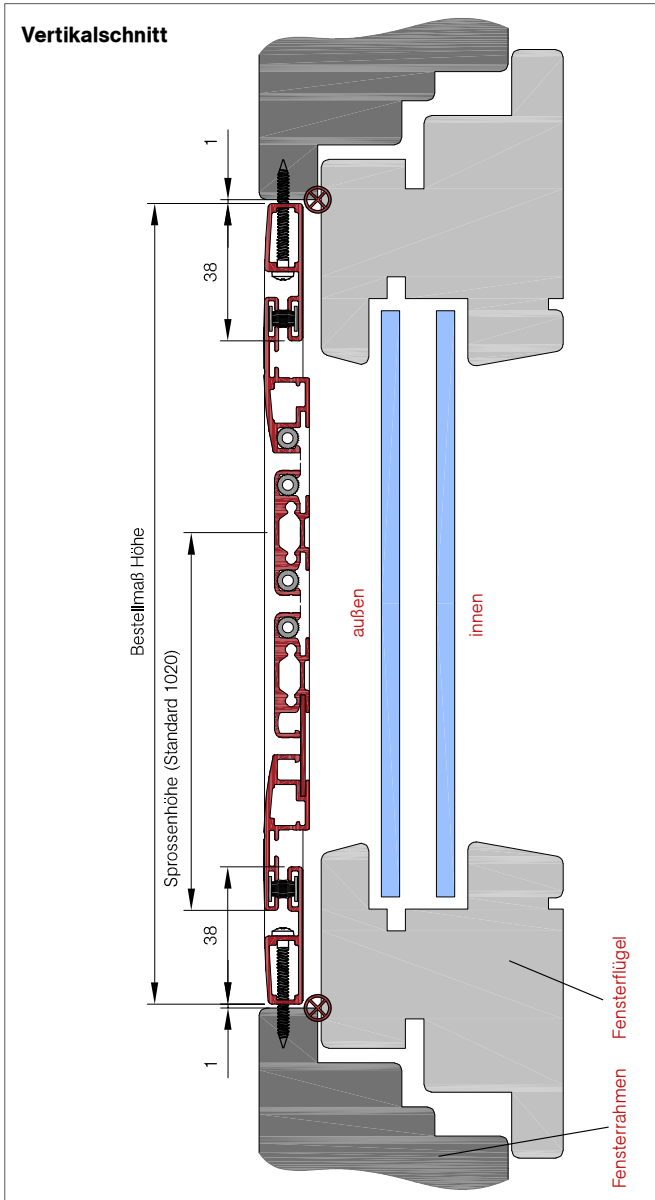

So berechnen Sie das Bestellmaß

Bestellmaß Breite = Lichtes Breitenmaß - 2mm
 Bestellmaß Höhe = Lichtes Höhenmaß - 2mm
 Alle Maße sind in Millimeter (mm) angegeben

So berechnen Sie das Bestellmaß

Bestellmaß Breite = Lichtes Breitenmaß - 2mm
 Bestellmaß Höhe = Lichtes Höhenmaß - 2mm

⊗ Empfohlene Maßpunkte

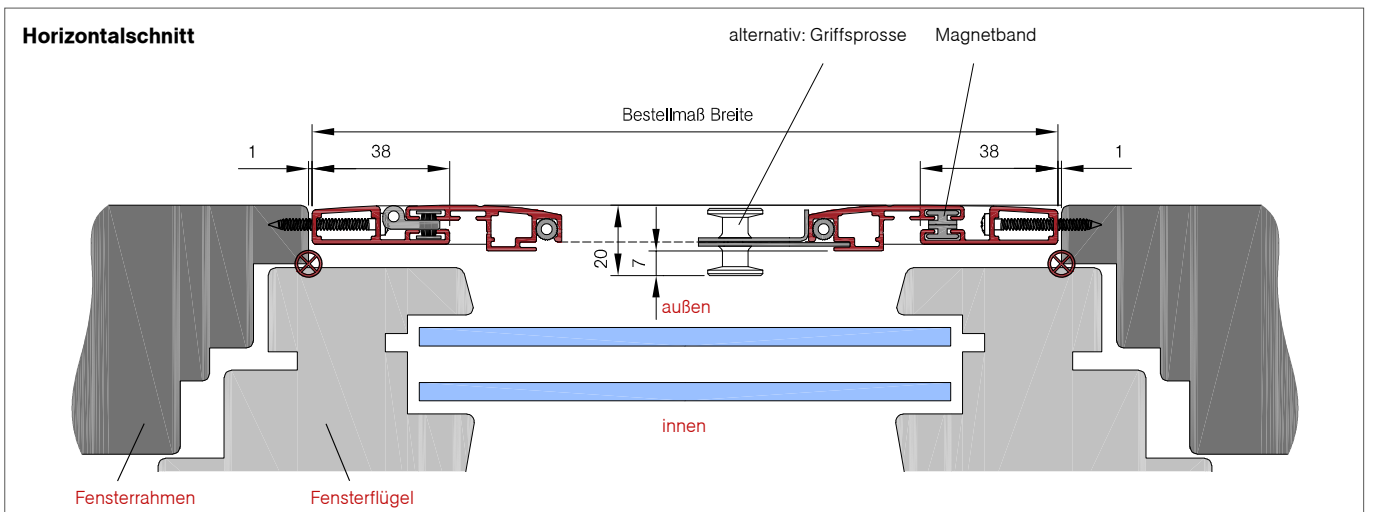

DT-7D/DT-7DB

Zweiflügelige Drehtür mit Einbaurahmen und innenliegender Bürstendichtung
(Vorsatzmontage)



Abb. DT-7D

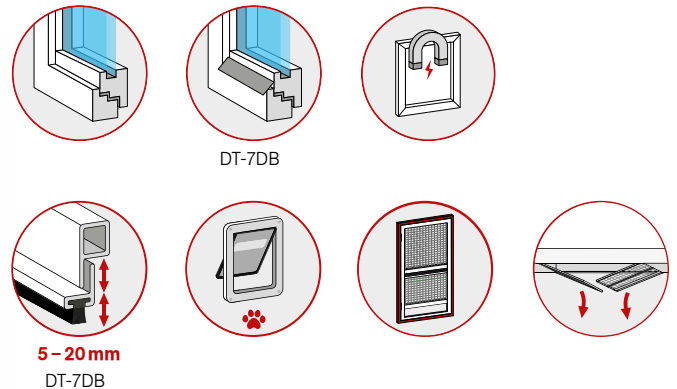

Baubarkeiten

Breite	Höhe	Fläche
min. 1000 mm max. 3000 mm	min. 500 mm max. 2600 mm	max. 7,8m ²
Breite Petscreen	Höhe Petscreen	Fläche Petscreen
min. 1000 mm max. 2800 mm	min. 500 mm max. 2600 mm	max. 7,2m ²

Optionale Auswahlmöglichkeiten (ohne Mehrpreis)

- » Standardfarben (weitere Infos auf der Umschlagseite)
- » Fiberglas-Gewebe Schwarz oder Grau (weitere Infos auf der Umschlagseite)
- » Griffsporse (ohne Überstand)
- » Montagebohrungen
- » DT-7DB Bürstendichtung unten: 12 mm (Standard)
optional: 5, 7, 9, 15, 20 mm

Ansichtsseite

Der Gehflügel wird zuerst geöffnet („G“-Flügel). Die Anschlagseite rechts oder links ist frei wählbar und wird von außen gesehen.

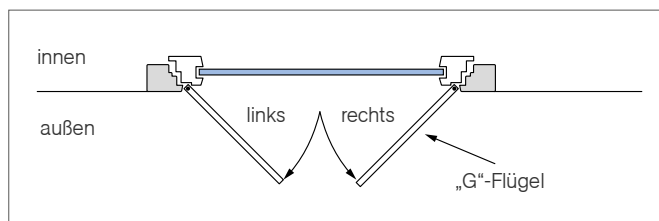

Preise / Mehrpreise

Diese finden Sie auf der Umschlagseite:

- » weitere Gewebeanarten
- » Haustierklappe klein, groß (weitere Infos auf Seite 189)
- » Türschließer
- » Montageset ISG - Drehelement mit Einbaurahmen (weitere Infos auf Seite 186)

Eingesetzte Profilarten (Maße in mm)

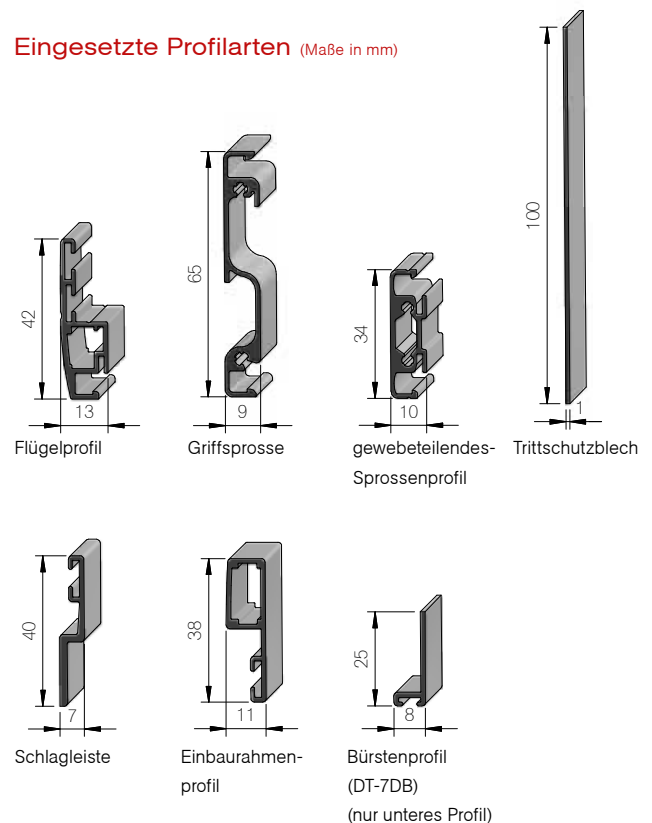

DT-7D

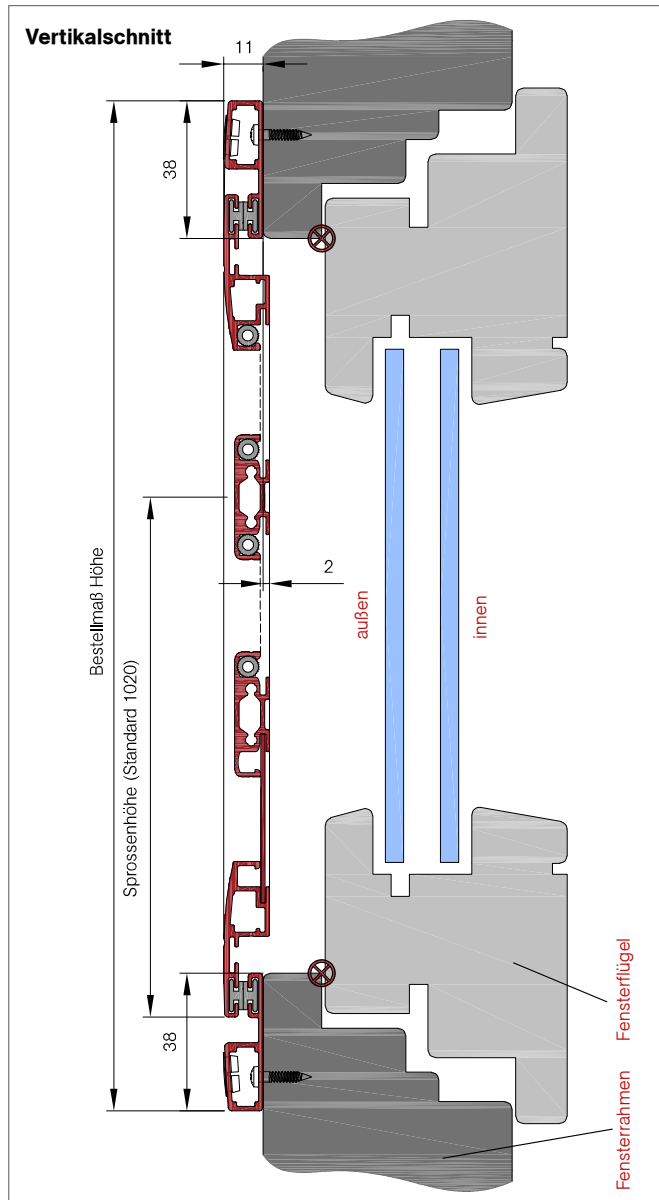

DT-7DB

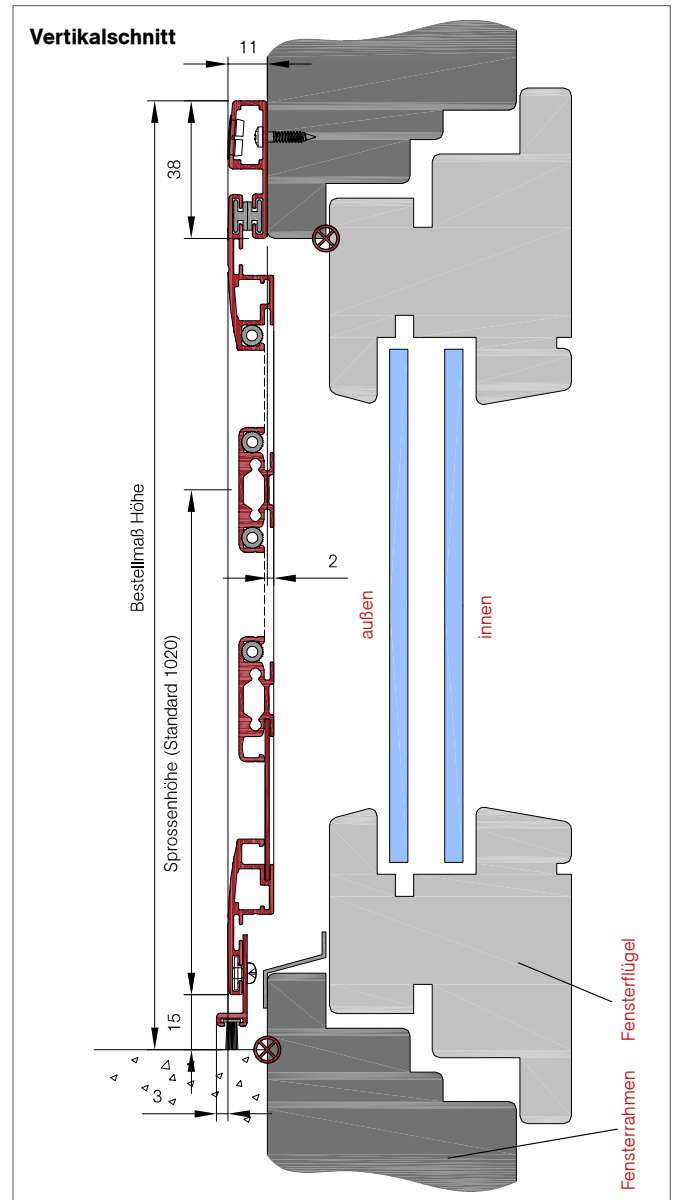

So berechnen Sie das Bestellmaß

Bestellmaß Breite = Lichtes Breitenmaß + 76mm

Bestellmaß Höhe = Lichtes Höhenmaß + 76mm

Alle Maße sind in Millimeter (mm) angegeben

So berechnen Sie das Bestellmaß

Bestellmaß Breite = Lichtes Breitenmaß + 76mm

Bestellmaß Höhe = Lichtes Höhenmaß + 38mm

⊗ Empfohlene Maßpunkte

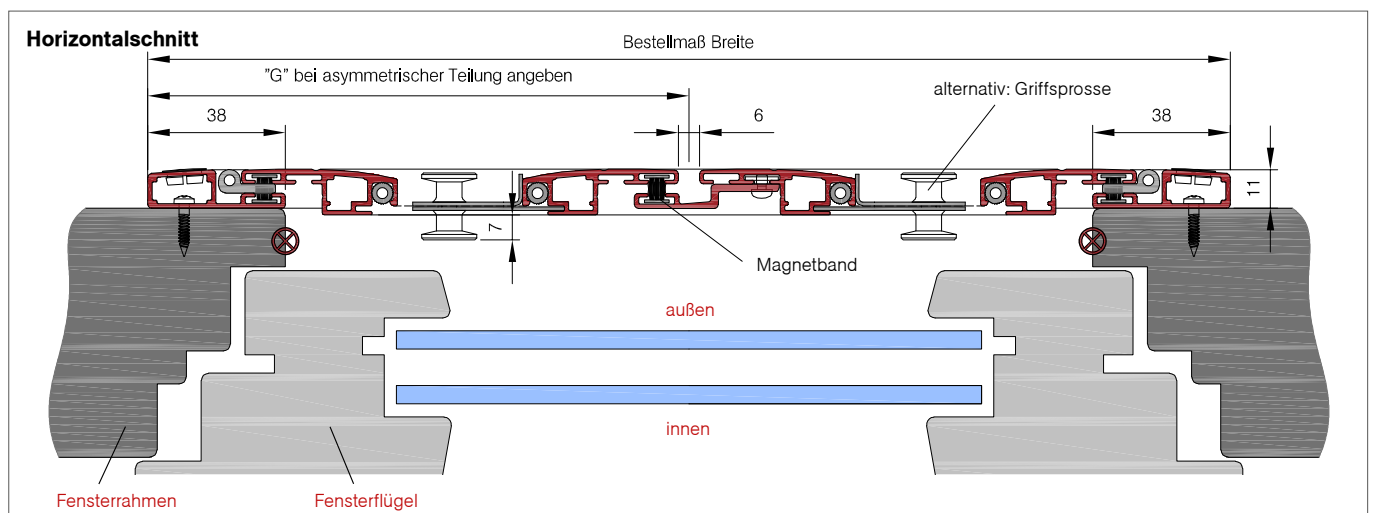

DT-7.1BL

Einflügelige Drehtür mit Einbaurahmen, nach innen öffnend und höhenverstellbarer, unterliegender Bürstendichtung (Vorsatzmontage)



Abb. DT-7.1BL (Ansicht von Innen)

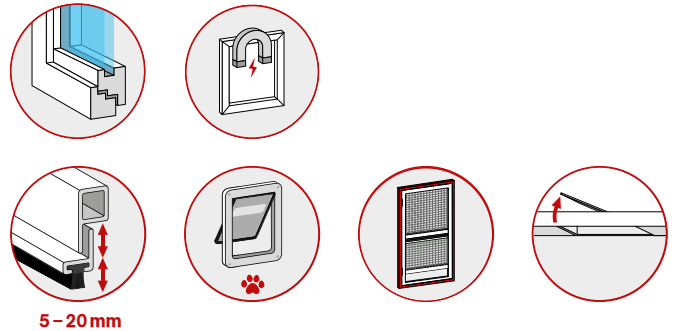

Baubarkeiten

Breite	Höhe	Fläche
min. 500 mm max. 1500 mm	min. 500 mm max. 2600 mm	max. 3,9m ²
Breite Petscreen	Höhe Petscreen	Fläche Petscreen
min. 500 mm max. 1400 mm	min. 500 mm max. 2600 mm	max. 3,6m ²

Optionale Auswahlmöglichkeiten (ohne Mehrpreis)

- » Standardfarben (weitere Infos auf der Umschlagseite)
- » Fiberglas-Gewebe Schwarz oder Grau (weitere Infos auf der Umschlagseite)
- » Bürstendichtung unten: 12 mm (Standard)
optional: 5, 7, 9, 15, 20 mm
- » Griffsporse (ohne Überstand)
- » Montagebohrungen

Ansichtsseite Öffnungsrichtung

Die Öffnungsrichtung/Scharnierseite rechts oder links ist frei wählbar und wird von innen gesehen.

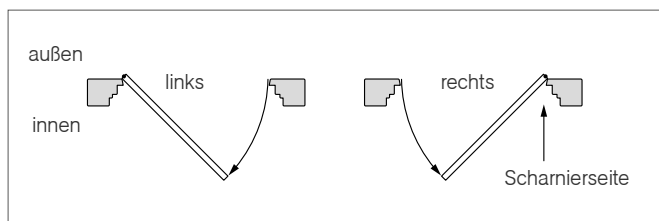

Preise / Mehrpreise

Diese finden Sie auf der Umschlagseite:

- » weitere Gewebearten
- » Haustierklappe klein, groß (weitere Infos auf Seite 189)
- » Türschließer
- » Montageset ISG - Drehelement mit Einbaurahmen (weitere Infos auf Seite 186)

Eingesetzte Profilarten (Maße in mm)

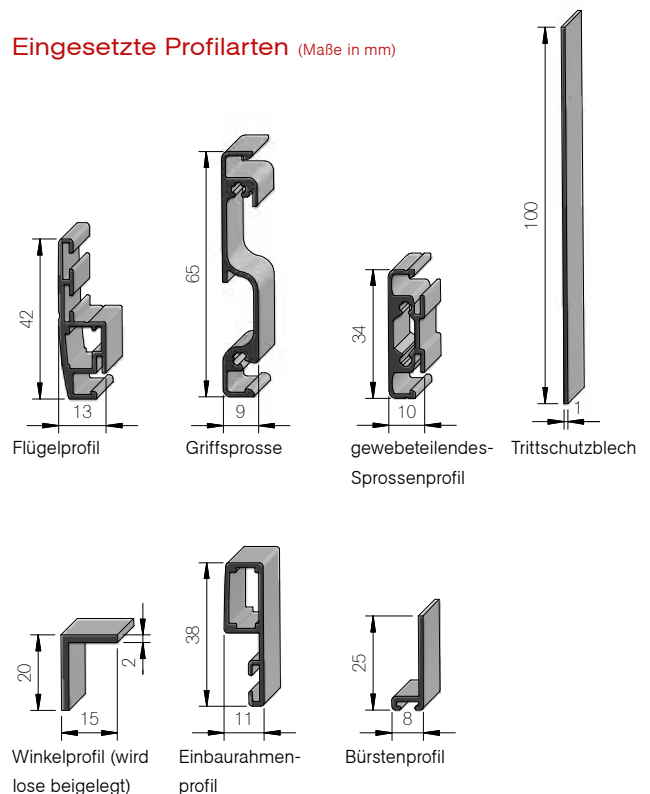

DT-7.1BL

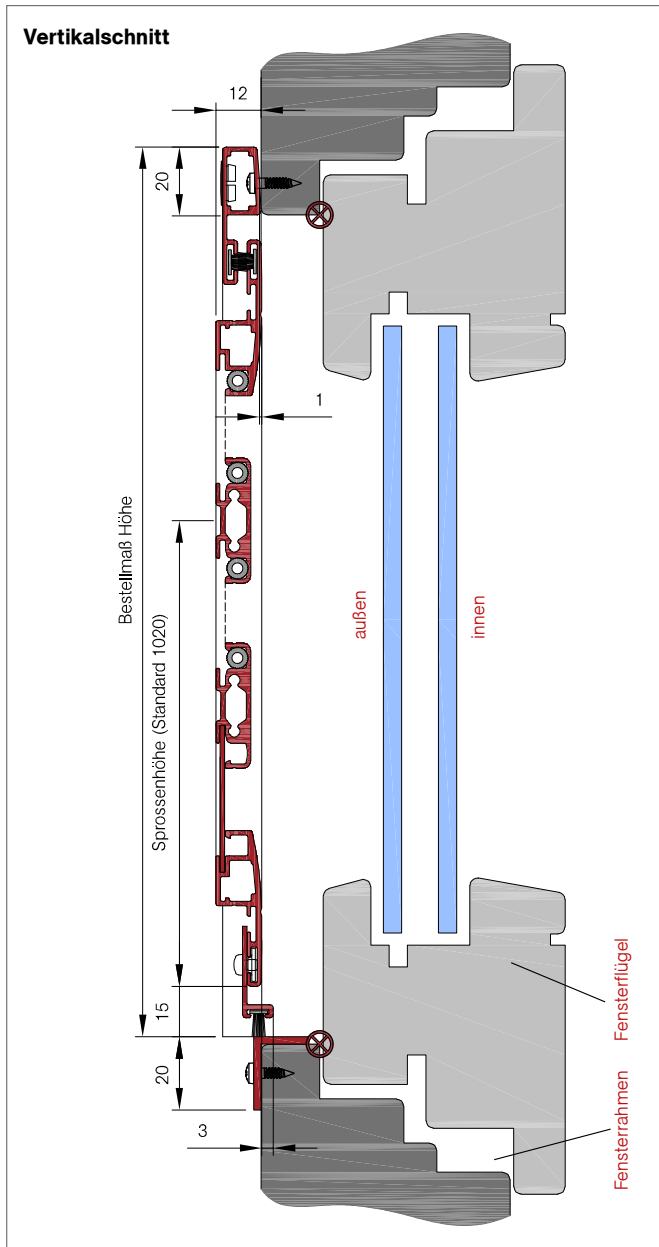

So berechnen Sie das Bestellmaß

Bestellmaß Breite = Lichtes Breitenmaß + 40 mm
 Bestellmaß Höhe = Lichtes Höhenmaß + 18 mm

⊗ Empfohlene Maßpunkte
 Alle Maße sind in Millimeter (mm) angegeben

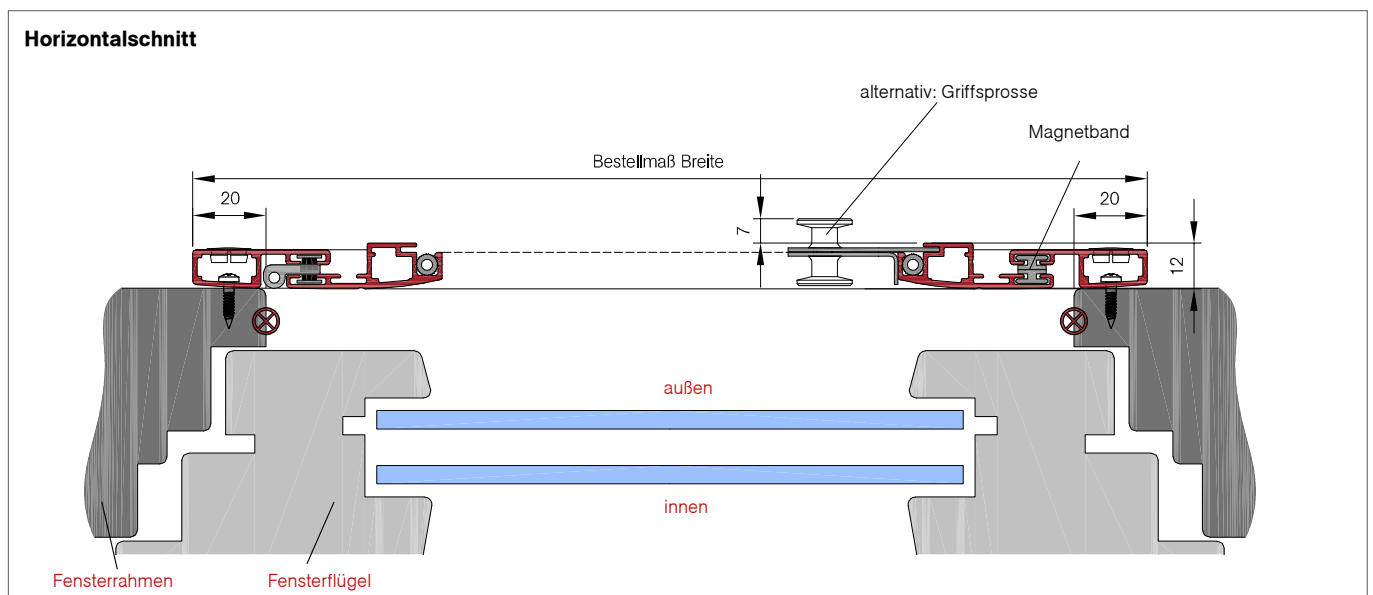

DT-7.1ABL

Einflügelige Drehtür mit Einbaurahmen, nach innen öffnend, innen- und höhenverstellbarer, unterliegender Bürstendichtung (Laibungsmontage)

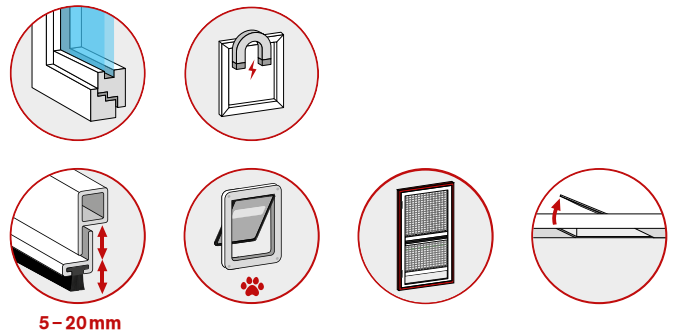

Abb. DT-7.1ABL (Ansicht von Innen)

**Baubarkeiten**

Breite	Höhe	Fläche
min. 500 mm max. 1500 mm	min. 500 mm max. 2600 mm	max. 3,9m ²
Breite Petscreen	Höhe Petscreen	Fläche Petscreen
min. 500 mm max. 1400 mm	min. 500 mm max. 2600 mm	max. 3,6m ²

Optionale Auswahlmöglichkeiten (ohne Mehrpreis)

- » Standardfarben (weitere Infos auf der Umschlagseite)
- » Fiberglas-Gewebe Schwarz oder Grau (weitere Infos auf der Umschlagseite)
- » Bürstendichtung unten: 12 mm (Standard)
optional: 5, 7, 9, 15, 20 mm
- » Griffsporse (ohne Überstand)
- » Montagebohrungen

Ansichtsseite Öffnungsrichtung

Die Öffnungsrichtung/Scharnierseite rechts oder links ist frei wählbar und wird von innen gesehen.

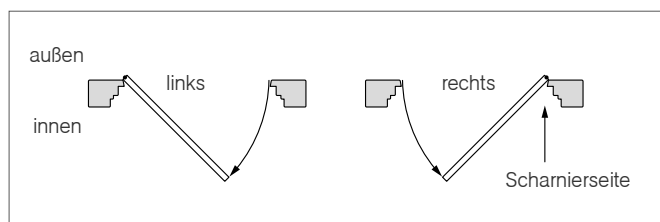
**Preise / Mehrpreise**

Diese finden Sie auf der Umschlagseite:

- » weitere Gewebeanarten
- » Haustierklappe klein, groß (weitere Infos auf Seite 189)
- » Türschließer
- » Montageset ISG - Drehelement mit Einbaurahmen (weitere Infos auf Seite 186)

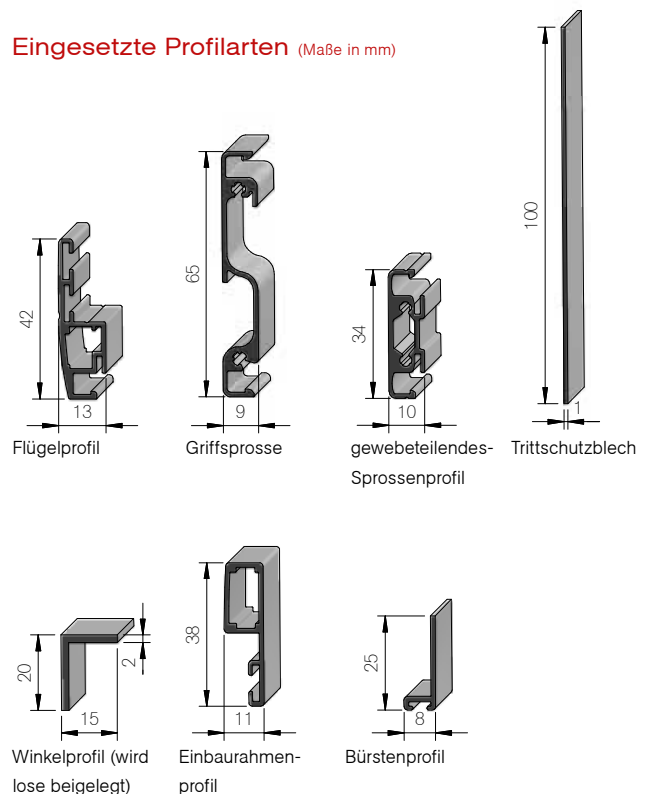
Eingesetzte Profilarten (Maße in mm)

DT-7.1ABL

Vertikalschnitt

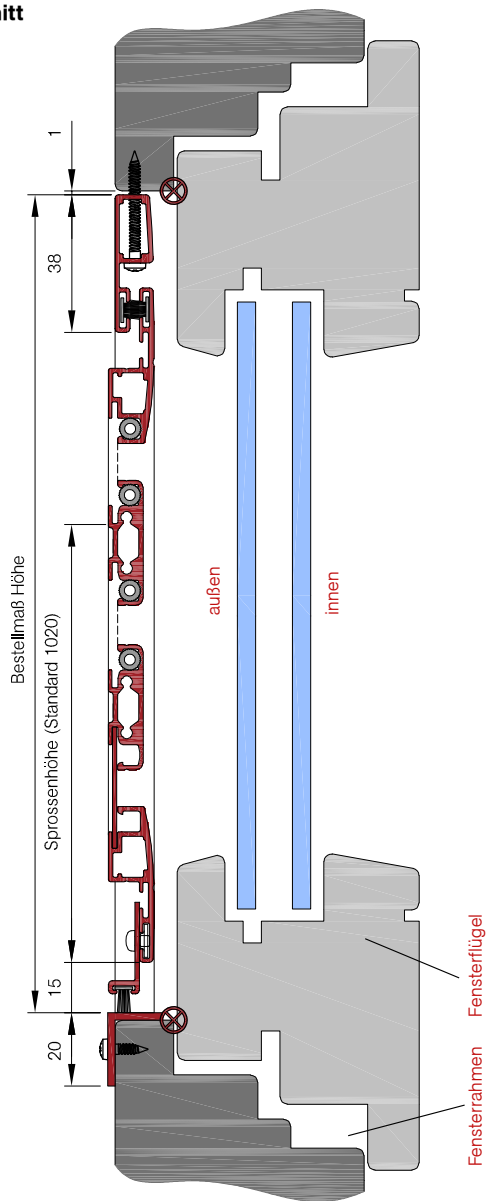

So berechnen Sie das Bestellmaß

Bestellmaß Breite = Lichtes Breitenmaß - 2 mm
 Bestellmaß Höhe = Lichtes Höhenmaß - 3 mm

⊗ Empfohlene Maßpunkte
 Alle Maße sind in Millimeter (mm) angegeben

Horizontalschnitt

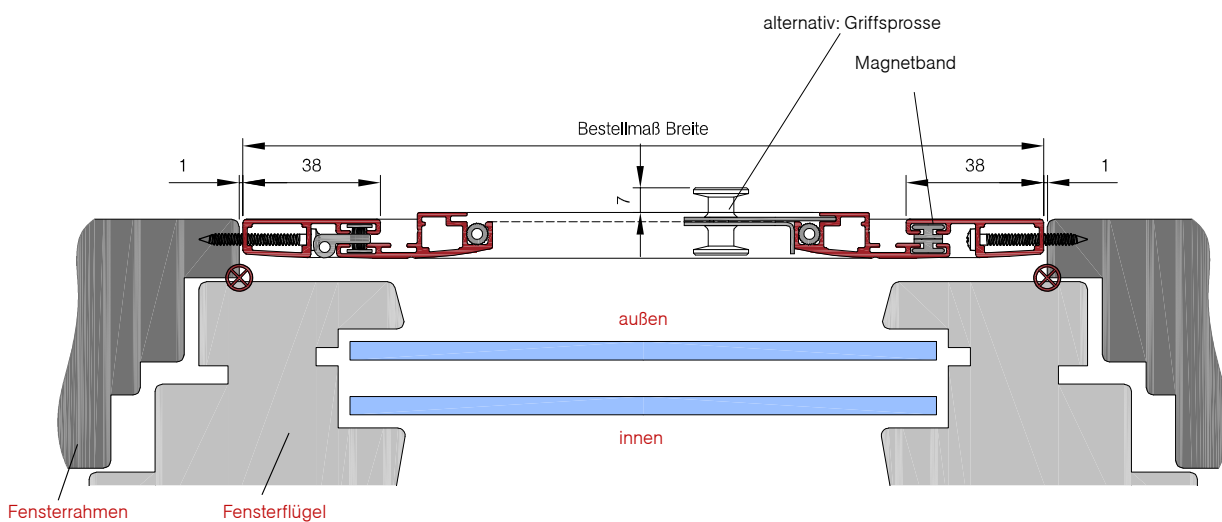

Pendeltüren

Durch die verschiedenen Einbaurahmenvarianten und die geringe Einbautiefe von nur 13mm sind die Flylock-Pendeltüren auf alle gängigen, bestehenden Türvarianten montierbar. Umlaufende Bürsten sorgen für den Rundumschutz.

Einflügelige Pendeltüren

Schnell mal rein oder raus, mit einem leichten Druck öffnen, selbständig und geräuschlos wieder schließen, das ist die Flylock-Pendeltechnik von Reflexa.



Zweiflügelige Pendeltüren

Selbstverständlich sind auch Flylock-Pendeltüren in zweiflügeliger Variante erhältlich. Ideal für breite Türen, durch die man oft geht – besonders, wenn man gerade keine Hand frei hat.



Profile

Aluminium-Strangpressprofile der Legierung: AlMgSi 0,5 F22, auf Gehrung geschnitten, mit 2-Komponentenkleber verpresst.



Keder

UV-stabilisierter PVC-Keder, passend zum Gewebe



Schwarz



Grau

Schließmechanismus **NEU**

Der wartungsfreie Schließmechanismus durch neuentwickelte Monofeder aus rostfreiem Edelstahl sorgt für ein gleichmäßiges Schließverhalten. Dank Blockmagneten in den Profilkammern bleibt die Pendeltür auch bei leichten Windstößen geschlossen.



Griffspresse

Eine gewebeteilende Sprosse inkl. Sprossengriff wird eingesetzt. Wählbar zwischen 500 mm ab Unterkante Rahmen und 500 mm ab Oberkante Rahmen.



Drehrichtung

Nach innen und außen öffnend. Die Anschlagseite rechts oder links ist frei wählbar. Anlagen werden von außen gesehen

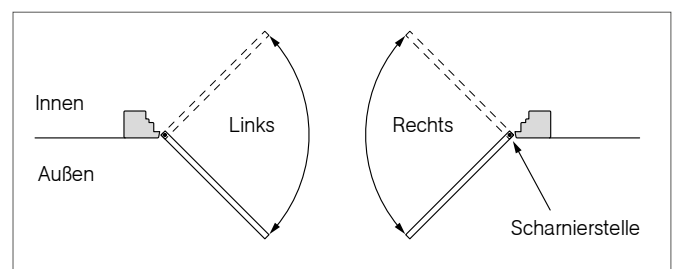

Maximale Öffnungswinkel

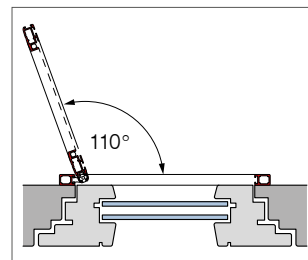

Hinweis

Wenn Bestellbreite und -höhe 1500 mm überschreiten, wird der Montagerahmen unverpresst mit schraubbaren Eckwinkeln ausgeliefert.

Haustierklappe

Passend für alle Türen aus dem Flylock-Insektenschutzsystem. Nur in Verbindung mit Petscreen-Gewebe möglich. In den Farben Weiß, Braun oder Schwarz (nur Katzenklappe) erhältlich. Einbau standardmäßig im Gehflügel bei zweiflügeligen Anlagen. Haustierklappe über dem Trittschutzblech mittig oder frei wählbar.



Ermittlung der Gewebeflächen:

- » Gewebefläche unten: Unterkante Flügel bis Mitte Sprosse
 - » Gewebefläche oben: Gesamthöhe abzüglich Sprossenhöhe
- Um die m² zu berechnen, müssen die oben ermittelten Höhen jeweils mit der Bestellbreite multipliziert werden.



Abb. ähnlich

Stulpkappschnitt / Ausführung C

Seitliche Trennung des Einbaurahmens für Stulpanschluss. Die offenen Profilenden sind optisch sauber mit einer Edelstahlkappe verschlossen. Bürste des losen Profils anpassbar (Standard: 7 mm).

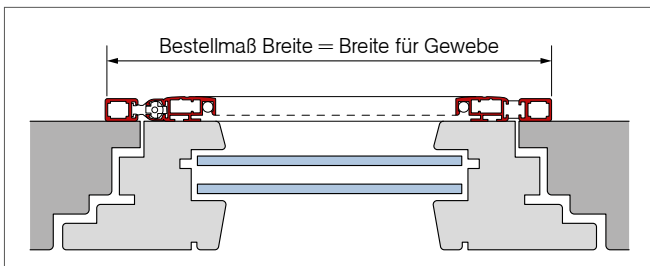
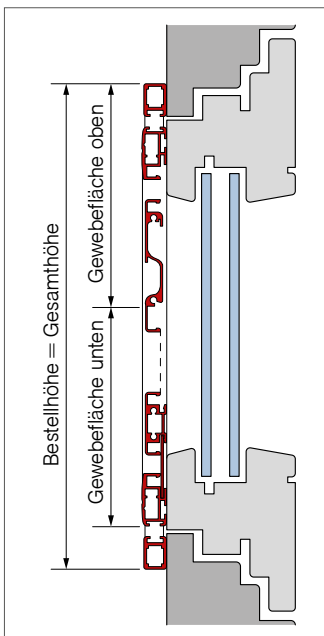

Typenauswahl

Pendeltüren

Einflügelige Pendeltür mit Montagerahmen, Befestigung zum Rahmen PT-1 / PT-1BL / PT-1C	116
Zweiflügelige Pendeltür mit Montagerahmen, Befestigung zum Rahmen PT-1D / PT-1DBL	118
Einflügelige Pendeltür mit Falzrahmen, Befestigung zum Rahmen PT-2 / PT-2BL / PT-2C	120
Zweiflügelige Pendeltür mit Falzrahmen, Befestigung zum Rahmen PT-2D / PT-2DBL	122
Einflügelige Pendeltür mit Falzrahmen, Befestigung zum Rahmen PT-3 / PT-3C	124
Zweiflügelige Pendeltür mit Falzrahmen, Befestigung zum Rahmen PT-3D	126
Einflügelige Pendeltür mit Falzrahmen, Befestigung zum Rahmen PT-3BL / PT-3U	128
Zweiflügelige Pendeltür mit Falzrahmen, Befestigung zum Rahmen PT-3DBL / PT-3DU	130
Einflügelige Pendeltür mit Montagerahmen, Befestigung zur Laibung PT-4 / PT-4BL / PT-4C	132
Zweiflügelige Pendeltür mit Montagerahmen, Befestigung zur Laibung PT-4D / PT-4DBL	134

PT-1 / PT-1BL / PT-1C

Einflügelige Pendeltür mit umlaufender, innenliegender Bürstendichtung
(Vorsatzmontage)



Abb. PT-1

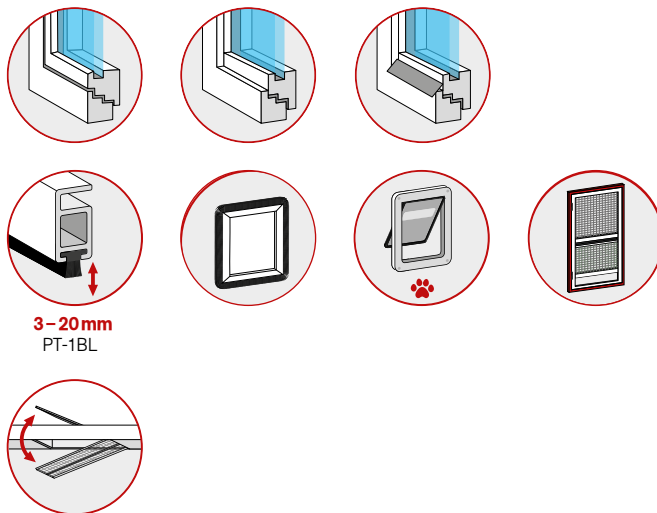

3-20mm
PT-1BL

Baubarkeiten

Breite	Höhe	Fläche
min. 500 mm max. 1300 mm	min. 500 mm max. 2600 mm	max. 3,3m ²
Breite Petscreen	Höhe Petscreen	Fläche Petscreen
min. 500 mm max. 1300 mm	min. 500 mm max. 2600 mm	max. 3,3m ²

Optionale Auswahlmöglichkeiten (ohne Mehrpreis)

- » Standardfarben (weitere Infos auf der Umschlagseite)
- » Fiberglas-Gewebe Schwarz oder Grau (weitere Infos auf der Umschlagseite)
- » Montagebohrungen

Ansichtsseite Öffnungsrichtung

Die Öffnungsrichtung/Scharnierseite rechts oder links ist frei wählbar und wird von außen gesehen.

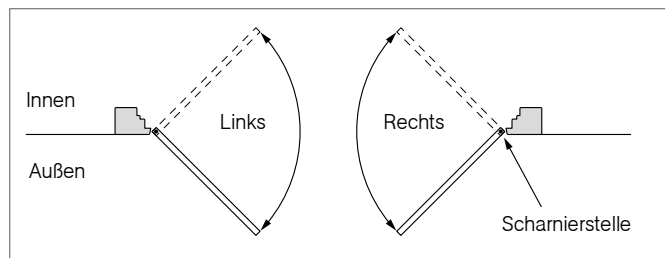

Preise / Mehrpreise

Diese finden Sie auf der Umschlagseite:

- » weitere Gewebearten
- » Haustierklappe klein, groß (weitere Infos auf Seite 189)
- » Montageset ISG - Spannrahmen mit Einbaurahmen und Pendeltüre (weitere Infos auf Seite 186)

Eingesetzte Profilarten (Maße in mm)

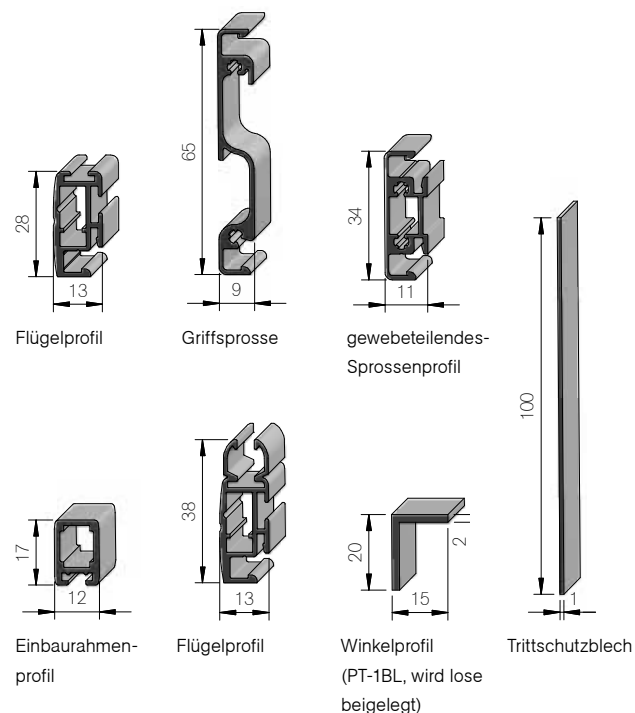

PT-1/PT-1C

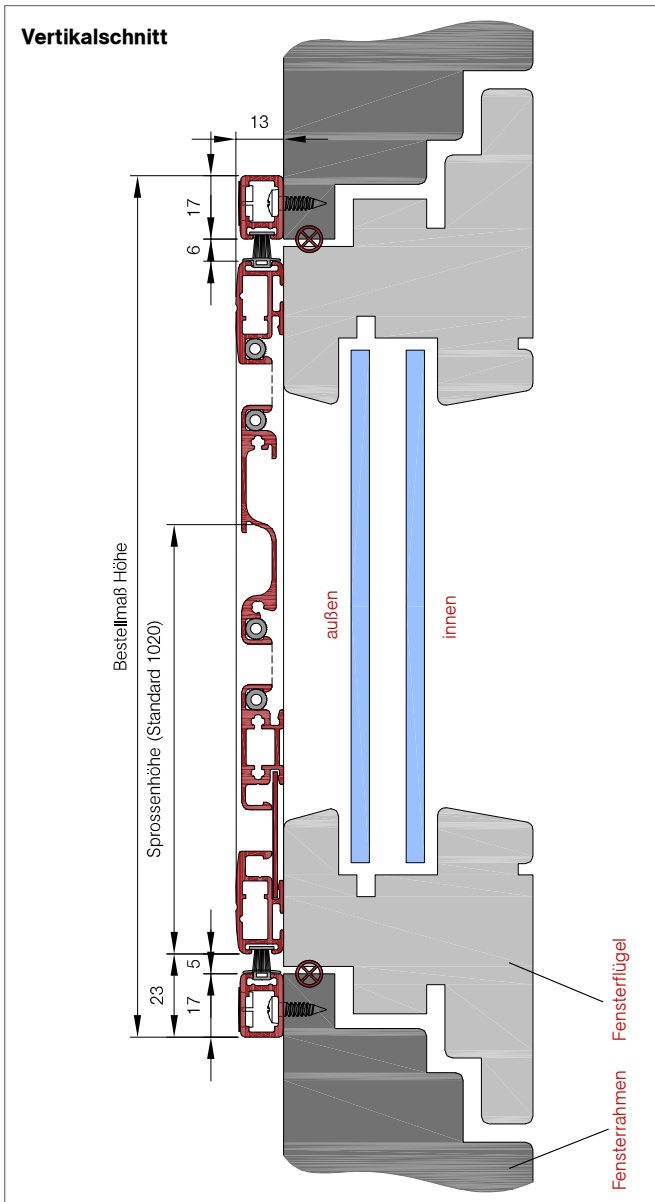

So berechnen Sie das Bestellmaß

$$\text{Bestellmaß Breite} = \text{Lichtes Breitenmaß} + 34 \text{ mm}$$

$$\text{Bestellmaß Höhe} = \text{Lichtes Höhenmaß} + 34 \text{ mm}$$

Alle Maße sind in Millimeter (mm) angegeben

PT-1BL

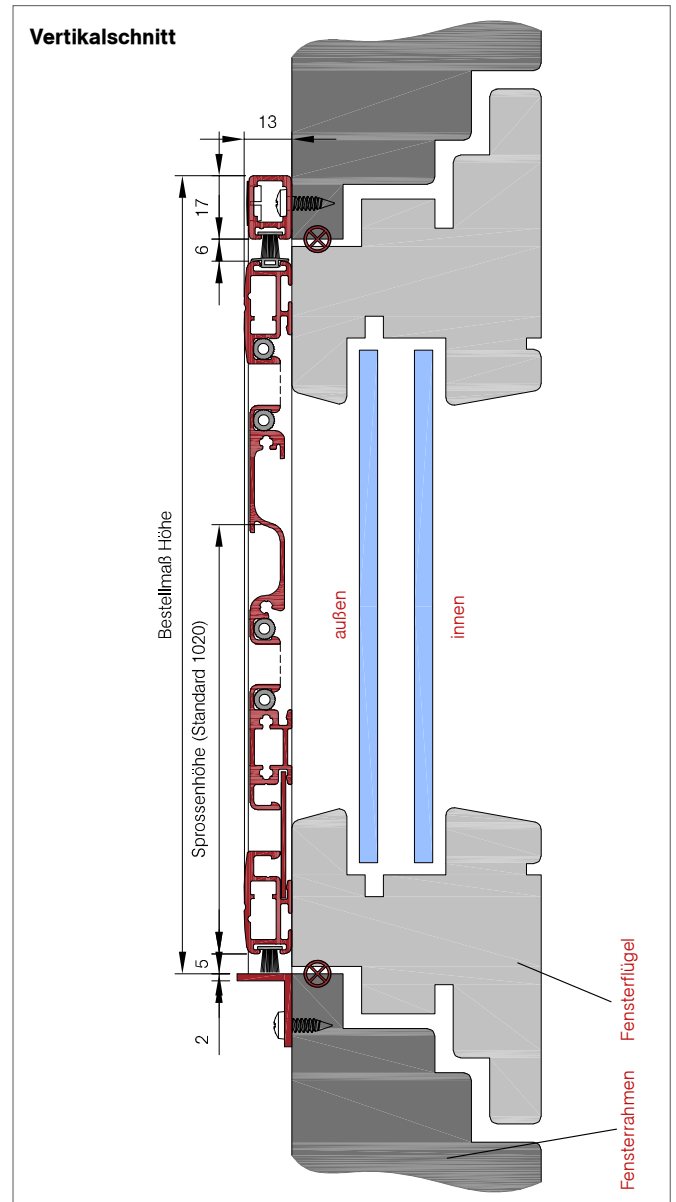

So berechnen Sie das Bestellmaß

$$\text{Bestellmaß Breite} = \text{Lichtes Breitenmaß} + 34 \text{ mm}$$

$$\text{Bestellmaß Höhe} = \text{Lichtes Höhenmaß} + 17 \text{ mm}$$

⊗ Empfohlene Maßpunkte

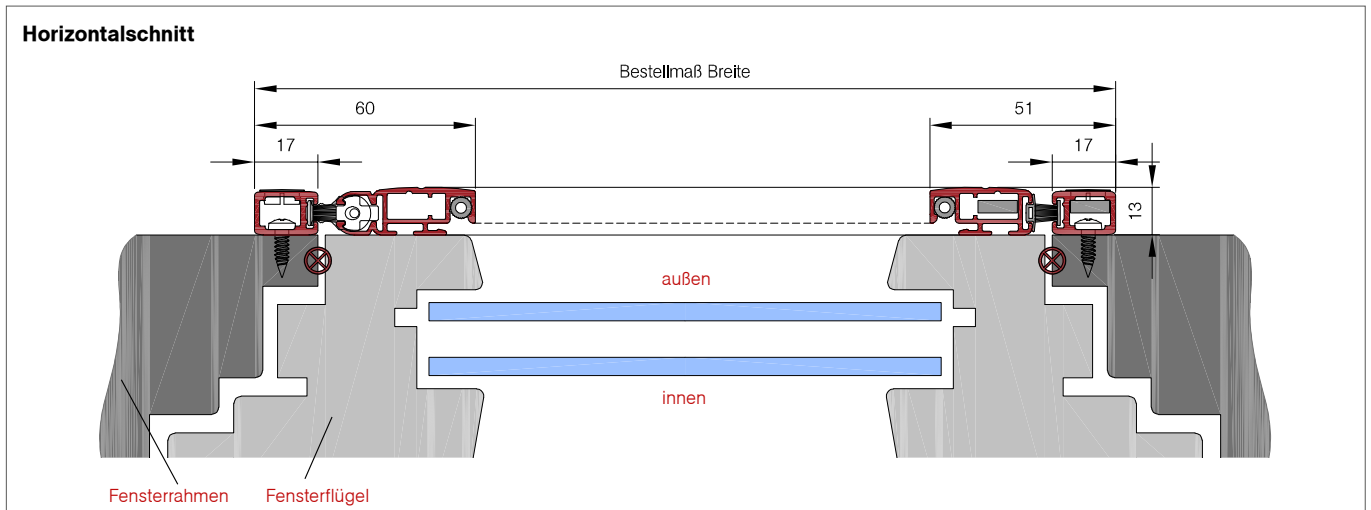

PT-1D/PT-1DBL

Zweiflügelige Pendeltür mit umlaufender, innenliegender Bürstendichtung (Vorsatzmontage)



Abb. PT-1D

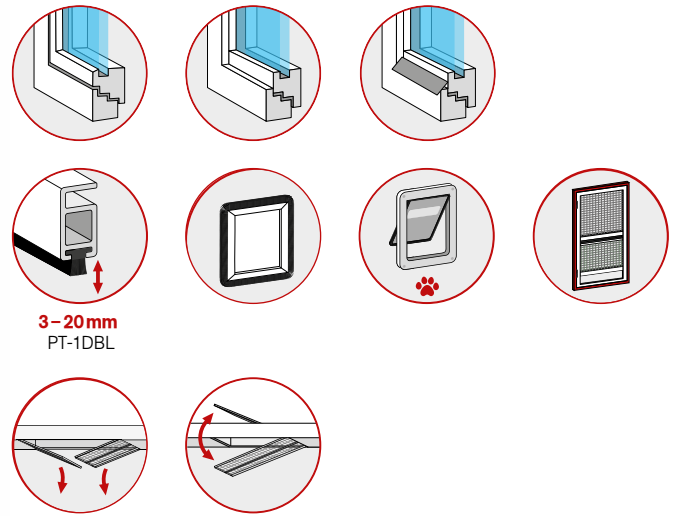

Baubarkeiten

Breite	Höhe	Fläche
min. 1000 mm max. 2600 mm	min. 500 mm max. 2600 mm	max. 6,7 m ²
Breite Petscreen	Höhe Petscreen	Fläche Petscreen
min. 1000 mm max. 2600 mm	min. 500 mm max. 2600 mm	max. 6,7 m ²

Optionale Auswahlmöglichkeiten (ohne Mehrpreis)

- » Standardfarben (weitere Infos auf der Umschlagseite)
- » Fiberglas-Gewebe Schwarz oder Grau (weitere Infos auf der Umschlagseite)
- » Montagebohrungen

Ansichtsseite

Bei asymmetrischer Teilung ist die Maßangabe von Außen zu sehen.

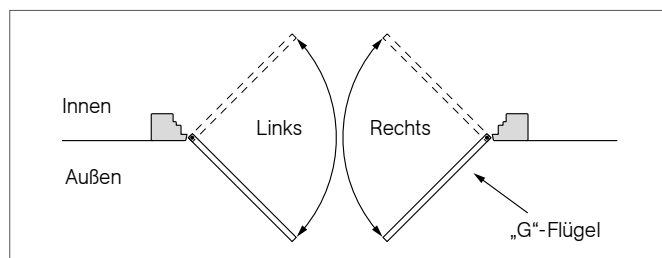

Preise / Mehrpreise

Diese finden Sie auf der Umschlagseite:

- » weitere Gewebearten
- » Haustierklappe klein, groß (weitere Infos auf Seite 189)
- » Montageset ISG - Spannrahmen mit Einbauahmen und Pendeltüre (weitere Infos auf Seite 186)

Eingesetzte Profilarten (Maße in mm)

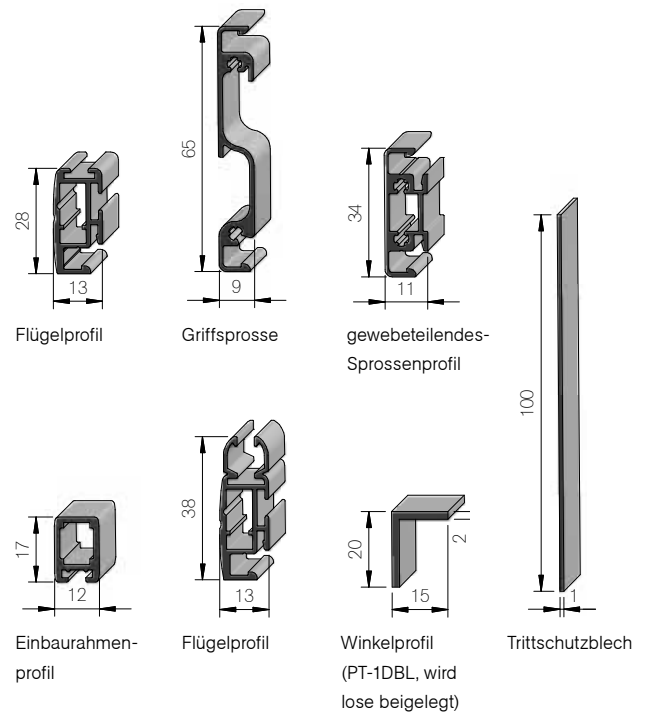

PT-1D

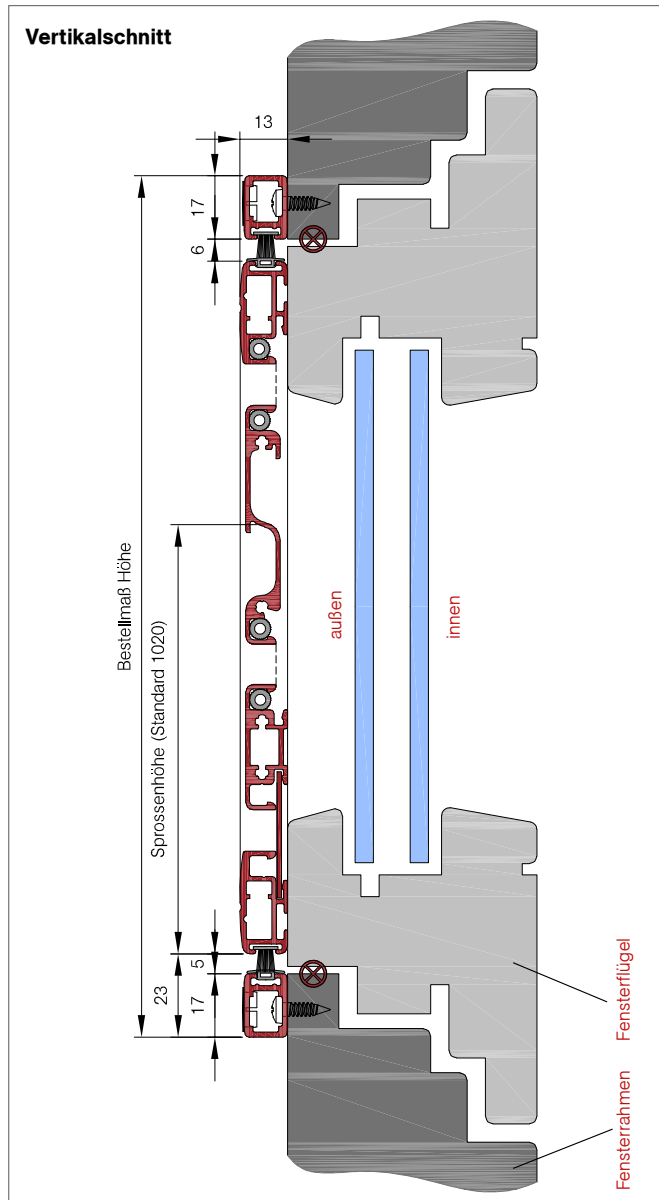

So berechnen Sie das Bestellmaß

Bestellmaß Breite = Lichtes Breitenmaß + 34 mm

Bestellmaß Höhe = Lichtes Höhenmaß + 34 mm

Alle Maße sind in Millimeter (mm) angegeben

PT-1DBL

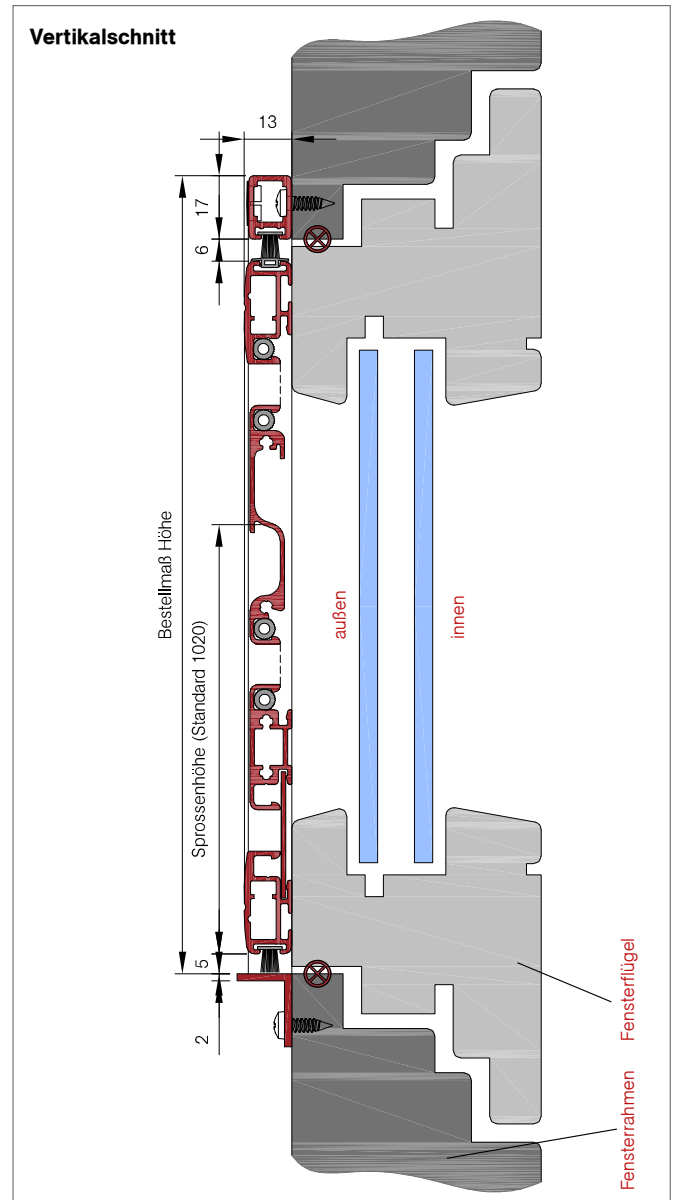

So berechnen Sie das Bestellmaß

Bestellmaß Breite = Lichtes Breitenmaß + 34 mm

Bestellmaß Höhe = Lichtes Höhenmaß + 17 mm

⊗ Empfohlene Maßpunkte

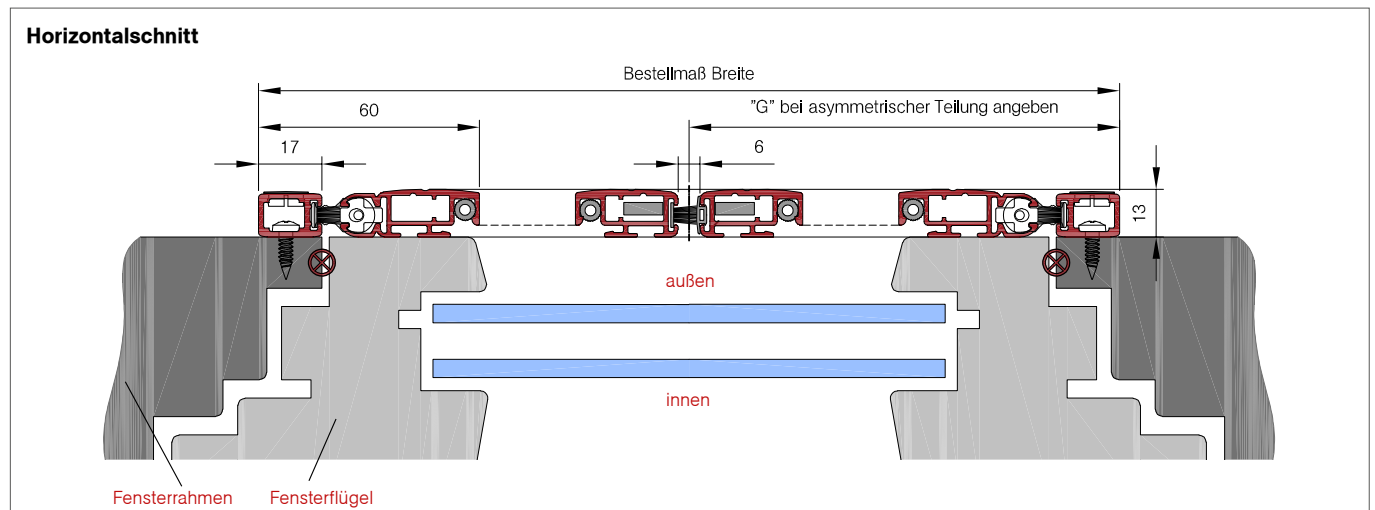

PT-2 / PT-2BL / PT-2C

Einflügelige Pendeltür mit umlaufender, innenliegender Bürstendichtung
(Vorsatzmontage)



Abb. PT-2

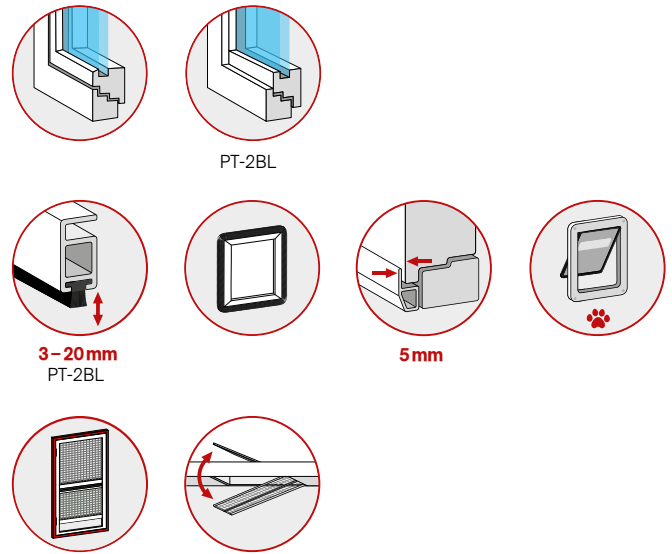

Baubarkeiten

Breite	Höhe	Fläche
min. 500 mm max. 1300 mm	min. 500 mm max. 2600 mm	max. 3,3m ²
Breite Petscreen	Höhe Petscreen	Fläche Petscreen
min. 500 mm max. 1300 mm	min. 500 mm max. 2600 mm	max. 3,3m ²

Optionale Auswahlmöglichkeiten (ohne Mehrpreis)

- » Standardfarben (weitere Infos auf der Umschlagseite)
- » Fiberglas-Gewebe Schwarz oder Grau (weitere Infos auf der Umschlagseite)
- » Montagebohrungen

Ansichtsseite Öffnungsrichtung

Die Öffnungsrichtung/Scharnierseite rechts oder links ist frei wählbar und wird von außen gesehen.

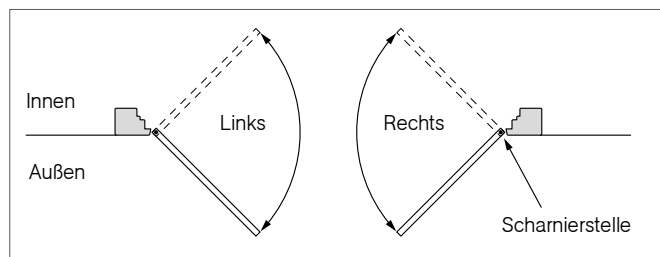

Preise / Mehrpreise

Diese finden Sie auf der Umschlagseite:

- » weitere Gewebeanlagen
- » Haustierklappe klein, groß (weitere Infos auf Seite 189)
- » Montageset ISG - Pendeltür (weitere Infos auf Seite 186)

Eingesetzte Profilarten (Maße in mm)

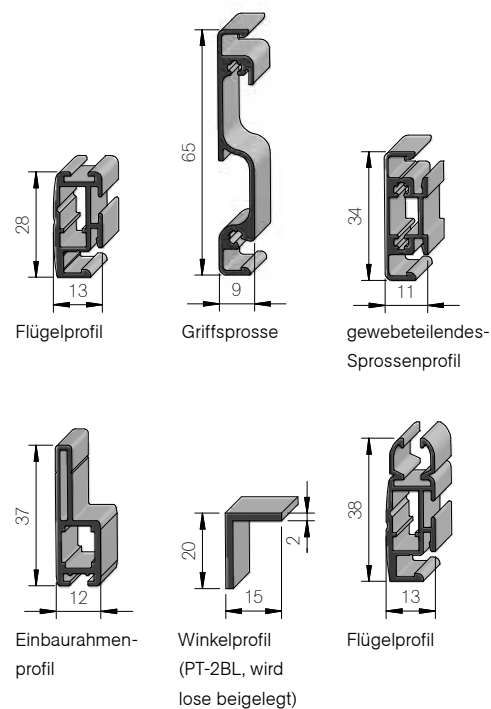

PT-2/PT-2C

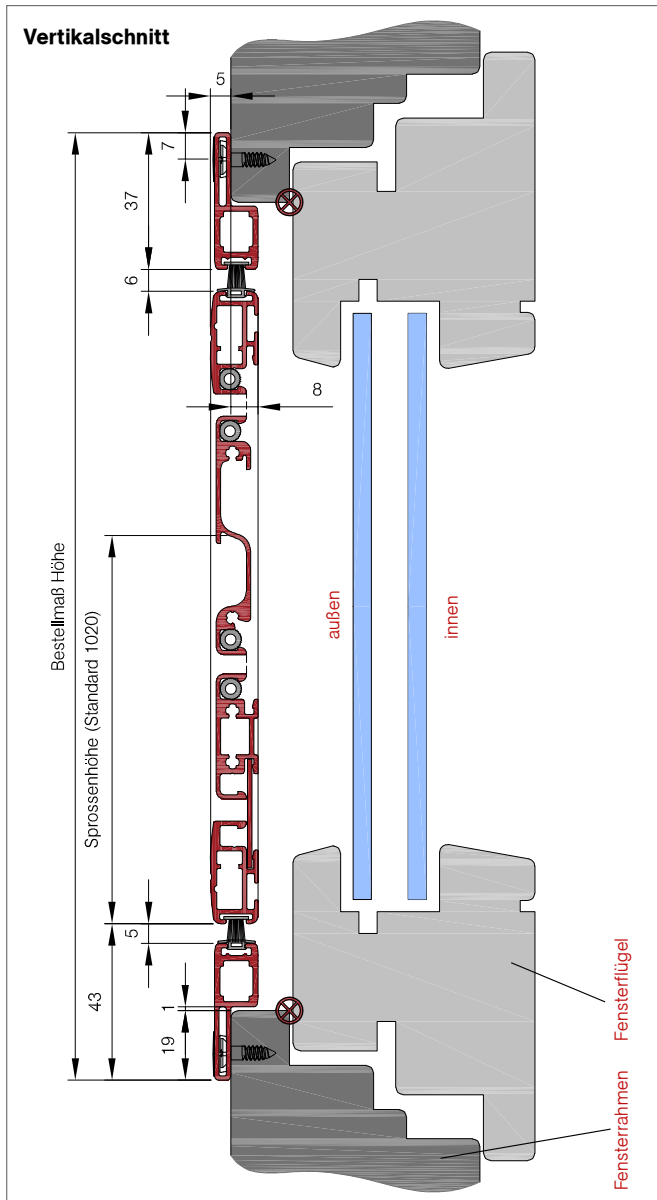

So berechnen Sie das Bestellmaß

Bestellmaß Breite = Lichtes Breitenmaß + 38mm

Bestellmaß Höhe = Lichtes Höhenmaß + 38mm

Alle Maße sind in Millimeter (mm) angegeben

PT-2BL

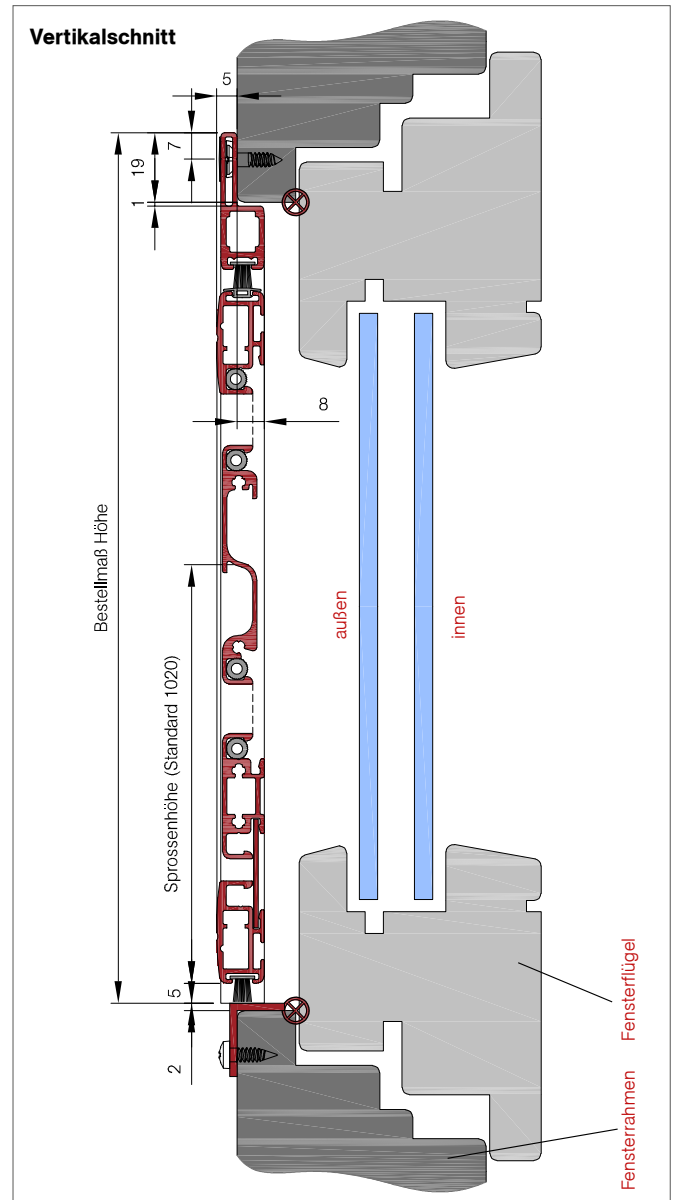

So berechnen Sie das Bestellmaß

Bestellmaß Breite = Lichtes Breitenmaß + 38mm

Bestellmaß Höhe = Lichtes Höhenmaß + 17mm

⊗ Empfohlene Maßpunkte

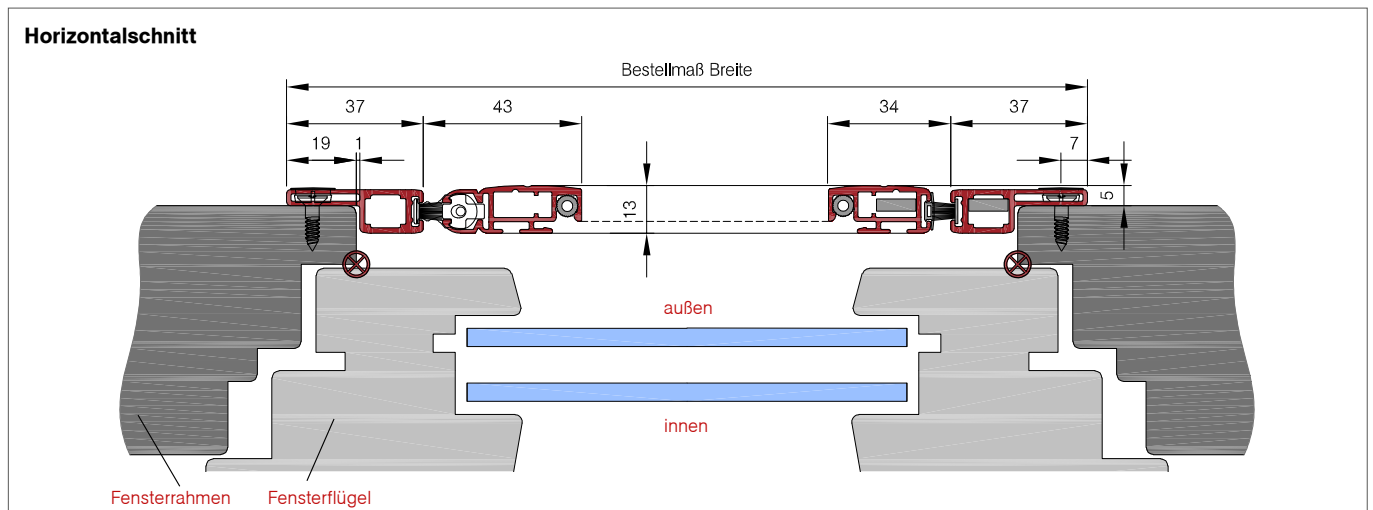

PT-2D / PT-2DBL

Zweiflügelige Pendeltür mit umlaufender, innenliegender Bürstendichtung
(Vorsatzmontage)



Abb. PT-2D

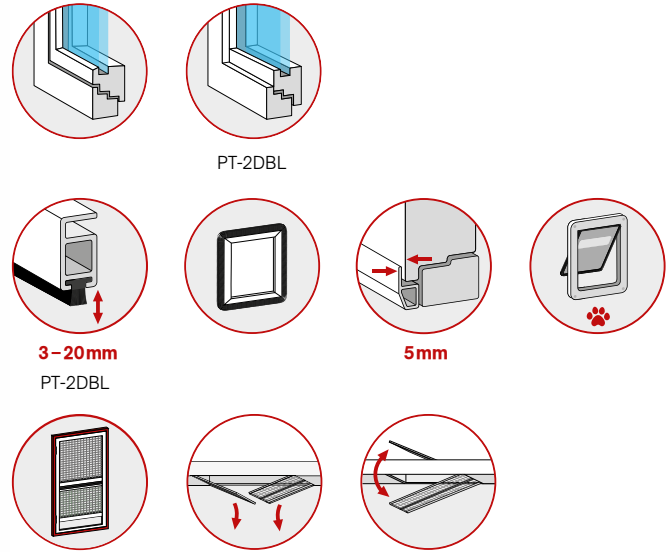

Baubarkeiten

Breite	Höhe	Fläche
min. 1000 mm max. 2600 mm	min. 500 mm max. 2600 mm	max. 6,7 m ²
Breite Petscreen	Höhe Petscreen	Fläche Petscreen
min. 1000 mm max. 2600 mm	min. 500 mm max. 2600 mm	max. 6,7 m ²

Optionale Auswahlmöglichkeiten (ohne Mehrpreis)

- » Standardfarben (weitere Infos auf der Umschlagseite)
- » Fiberglas-Gewebe Schwarz oder Grau (weitere Infos auf der Umschlagseite)
- » Montagebohrungen

Ansichtsseite

Bei asymmetrischer Teilung ist die Maßangabe von Außen zu sehen.

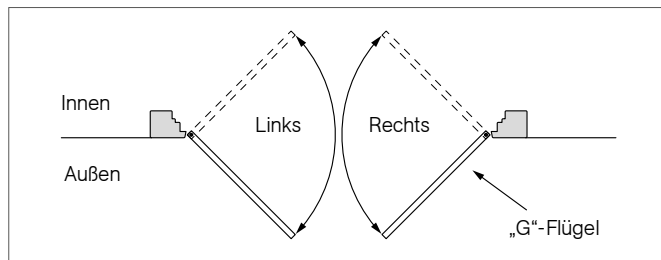

Preise / Mehrpreise

Diese finden Sie auf der Umschlagseite:

- » weitere Gewebearten
- » Haustierklappe klein, groß (weitere Infos auf Seite 189)
- » Montageset ISG - Pendeltür (weitere Infos auf Seite 186)

Eingesetzte Profilarten (Maße in mm)

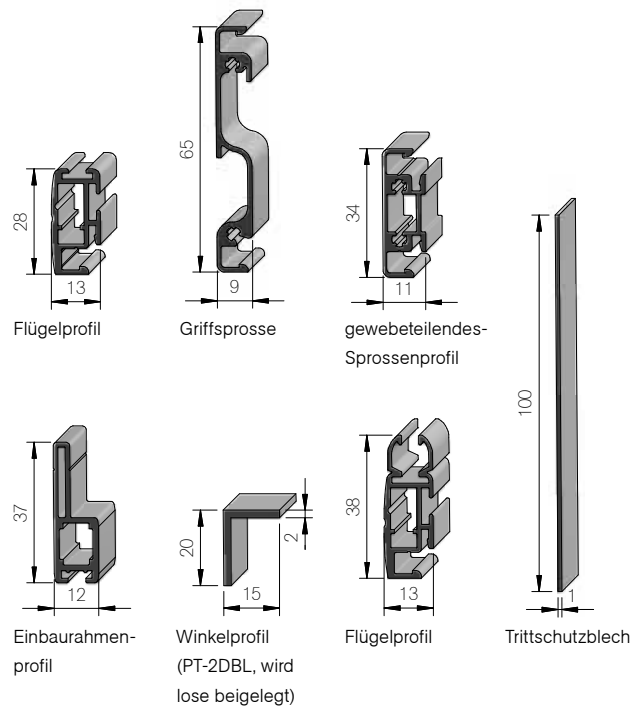

PT-2D

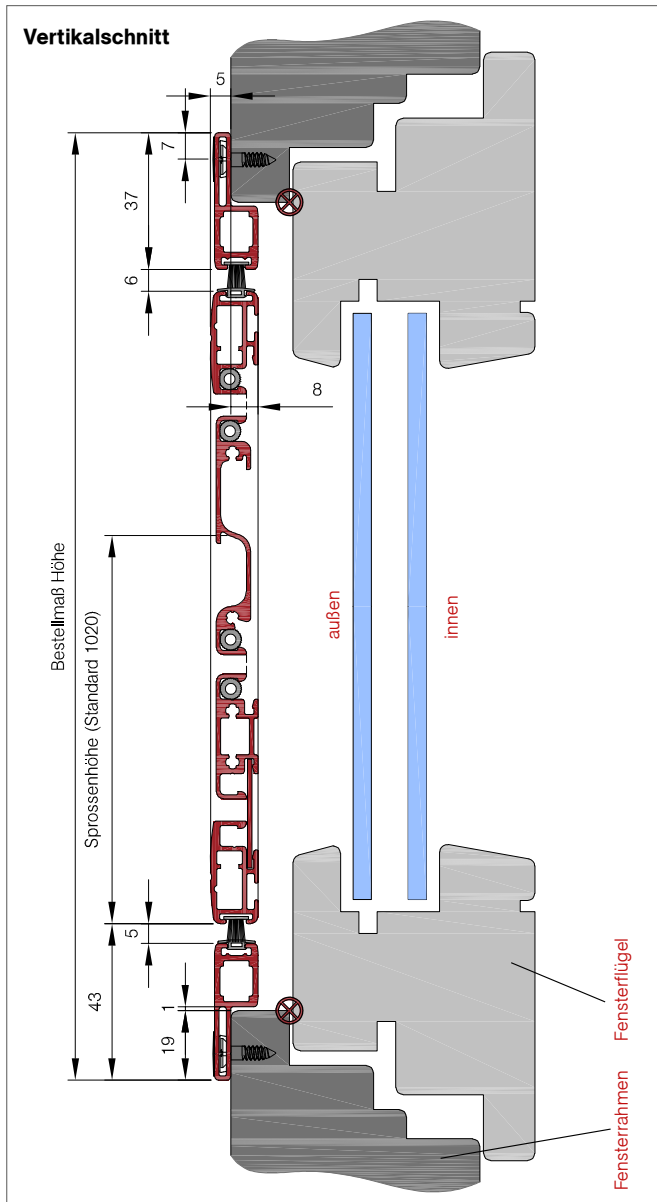

So berechnen Sie das Bestellmaß

Bestellmaß Breite = Lichtes Breitenmaß + 38mm

Bestellmaß Höhe = Lichtes Höhenmaß + 38mm

Alle Maße sind in Millimeter (mm) angegeben

PT-2DBL

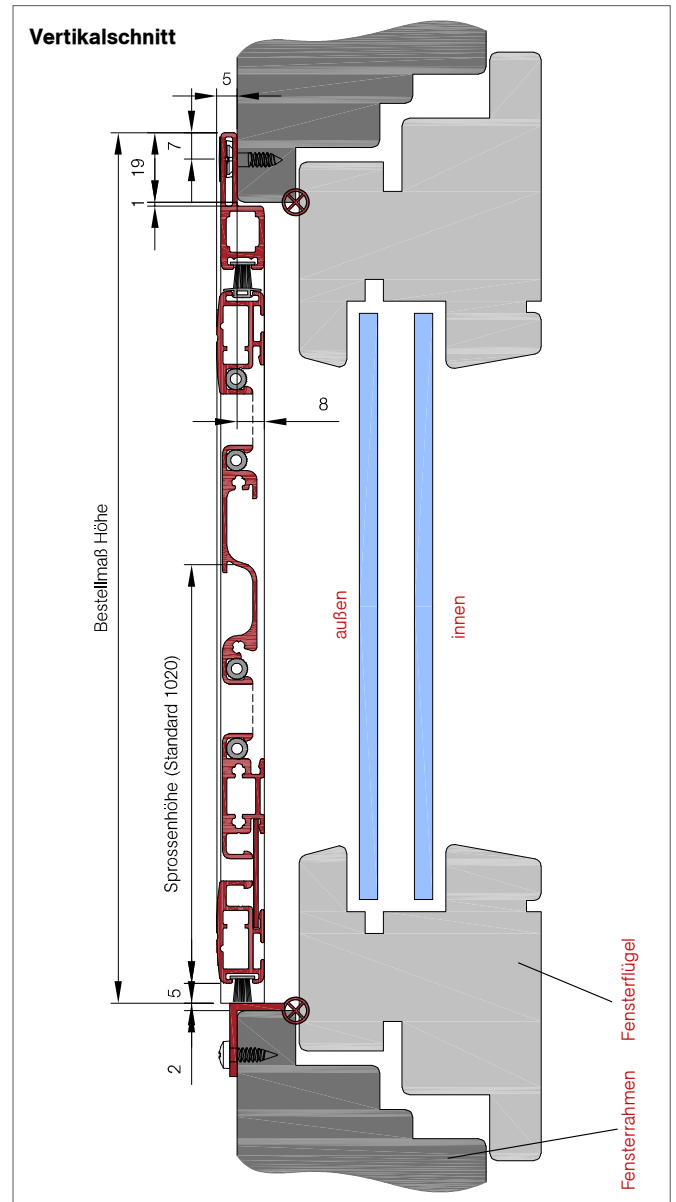

So berechnen Sie das Bestellmaß

Bestellmaß Breite = Lichtes Breitenmaß + 38mm

Bestellmaß Höhe = Lichtes Höhenmaß + 17mm

⊗ Empfohlene Maßpunkte

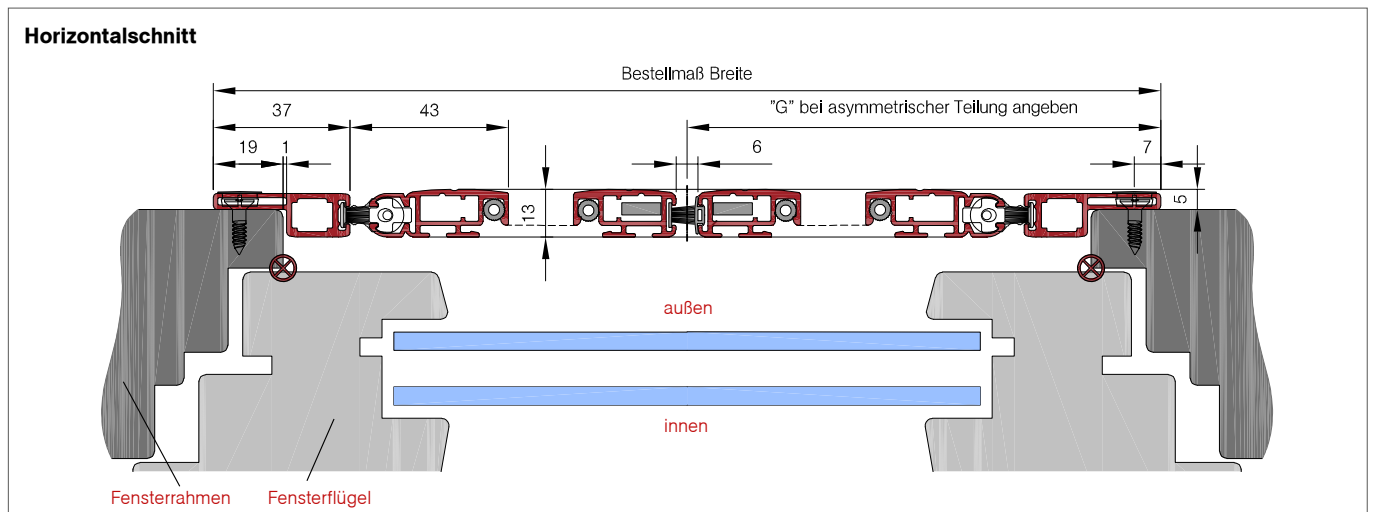

PT-3/PT-3C

Einflügelige Pendeltür mit umlaufender, innenliegender Bürstendichtung
(Vorsatzmontage)



Abb. PT-3

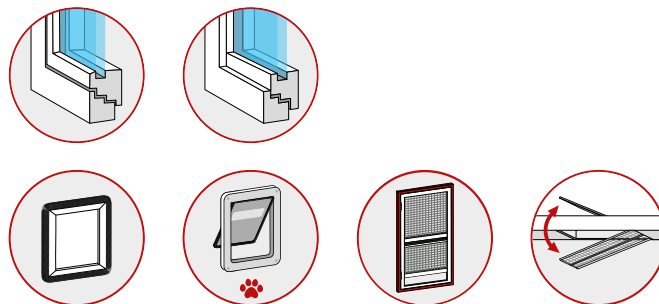

Baubarkeiten

Breite	Höhe	Fläche
min. 500 mm max. 1300 mm	min. 500 mm max. 2600 mm	max. 3,3m ²
Breite Petscreen	Höhe Petscreen	Fläche Petscreen
min. 500 mm max. 1300 mm	min. 500 mm max. 2600 mm	max. 3,3m ²

Optionale Auswahlmöglichkeiten (ohne Mehrpreis)

- » Standardfarben (weitere Infos auf der Umschlagseite)
- » Fiberglas-Gewebe Schwarz oder Grau (weitere Infos auf der Umschlagseite)
- » Montagebohrungen

Ansichtsseite Öffnungsrichtung

Die Öffnungsrichtung/Scharnierseite rechts oder links ist frei wählbar und wird von außen gesehen.

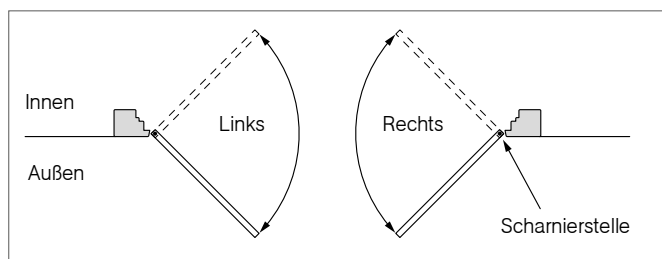

Preise / Mehrpreise

Diese finden Sie auf der Umschlagseite:

- » weitere Gewebearten
- » Haustierklappe klein, groß (weitere Infos auf Seite 189)
- » Montageset ISG - Pendeltüre (weitere Infos auf Seite 186)

Eingesetzte Profilarten (Maße in mm)

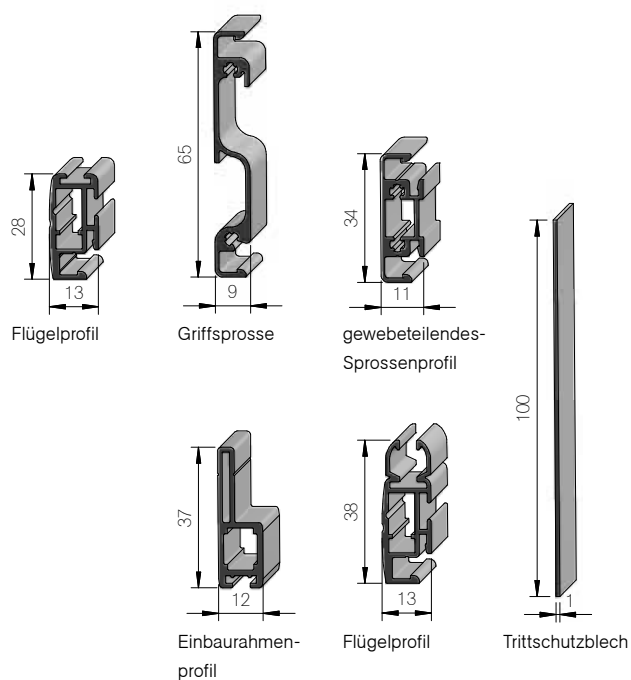

PT-3/PT-3C

Vertikalschnitt

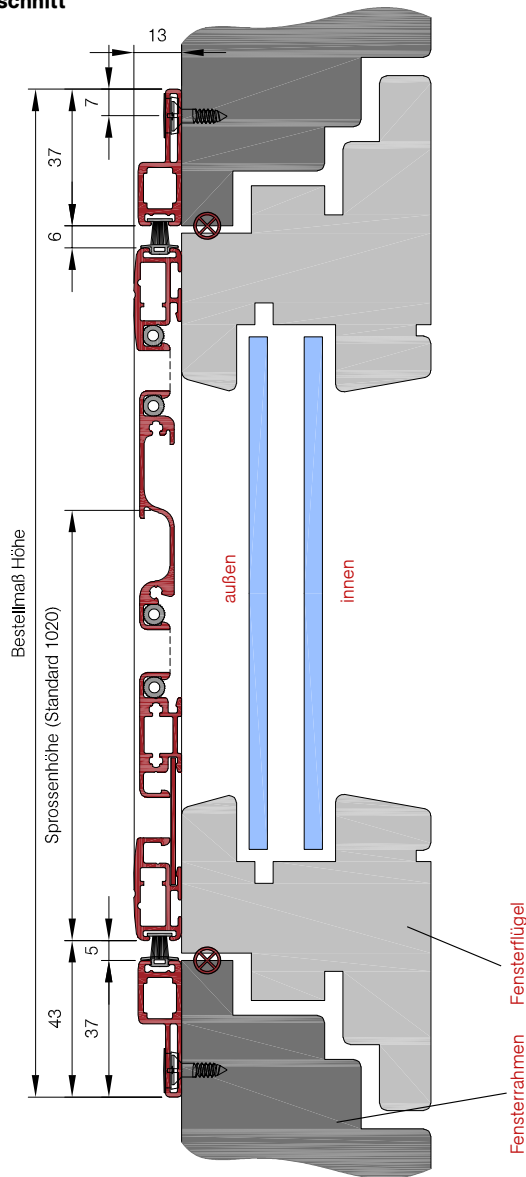

So berechnen Sie das Bestellmaß

$$\begin{aligned} \text{Bestellmaß Breite} &= \text{Lichtes Breitenmaß} && + 74 \text{ mm} \\ \text{Bestellmaß Höhe} &= \text{Lichtes Höhenmaß} && + 74 \text{ mm} \end{aligned}$$

⊗ Empfohlene Maßpunkte
Alle Maße sind in Millimeter (mm) angegeben

Horizontalschnitt

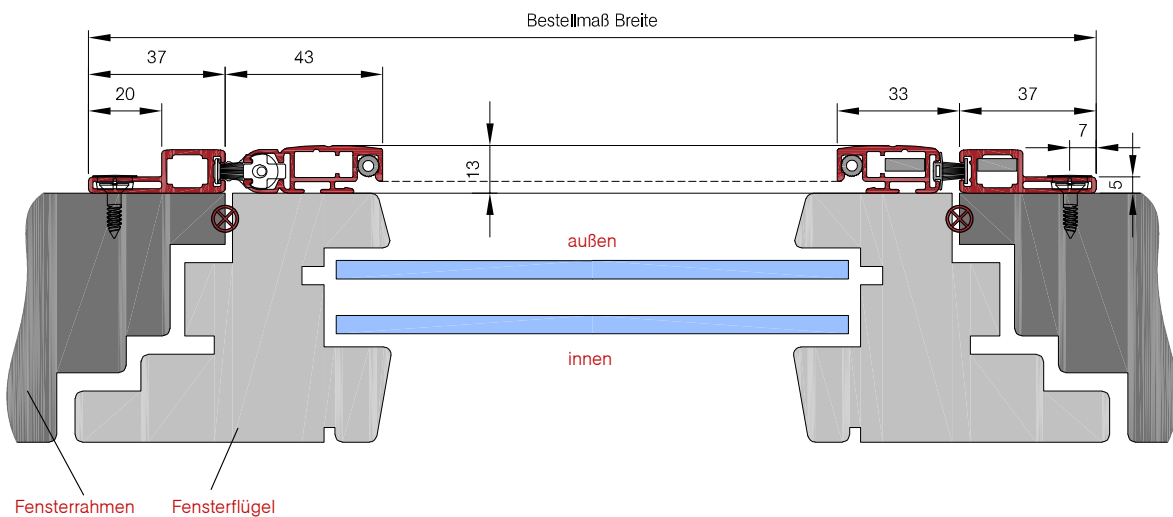

PT-3D

Zweiflügelige Pendeltür mit umlaufender, innenliegender Bürstendichtung
(Vorsatzmontage)



Abb. PT-3D

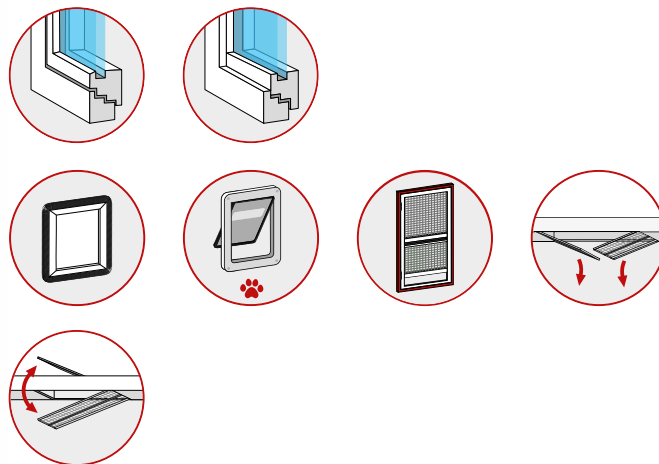

Baubarkeiten

Breite	Höhe	Fläche
min. 1000 mm max. 2600 mm	min. 500 mm max. 2600 mm	max. 6,7 m ²
Breite Petscreen	Höhe Petscreen	Fläche Petscreen
min. 1000 mm max. 2600 mm	min. 500 mm max. 2600 mm	max. 6,7 m ²

Optionale Auswahlmöglichkeiten (ohne Mehrpreis)

- » Standardfarben (weitere Infos auf der Umschlagseite)
- » Fiberglas-Gewebe Schwarz oder Grau (weitere Infos auf der Umschlagseite)
- » Montagebohrungen

Ansichtsseite

Bei asymmetrischer Teilung ist die Maßangabe von Außen zu sehen.

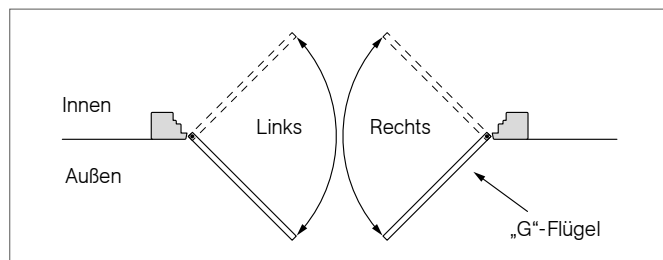

Preise / Mehrpreise

Diese finden Sie auf der Umschlagseite:

- » weitere Gewebeanarten
- » Haustierklappe klein, groß (weitere Infos auf Seite 189)
- » Montageset ISG - Pendeltür (weitere Infos auf Seite 186)

Eingesetzte Profilarten (Maße in mm)

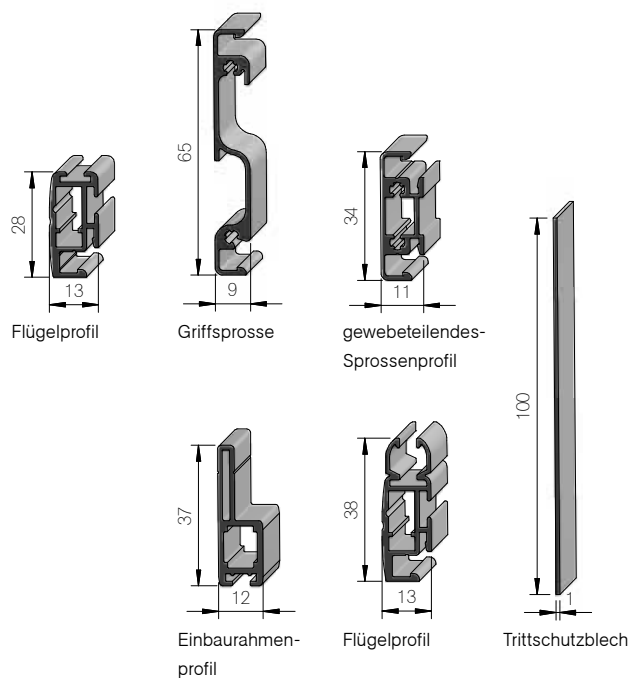

PT-3D

Vertikalschnitt

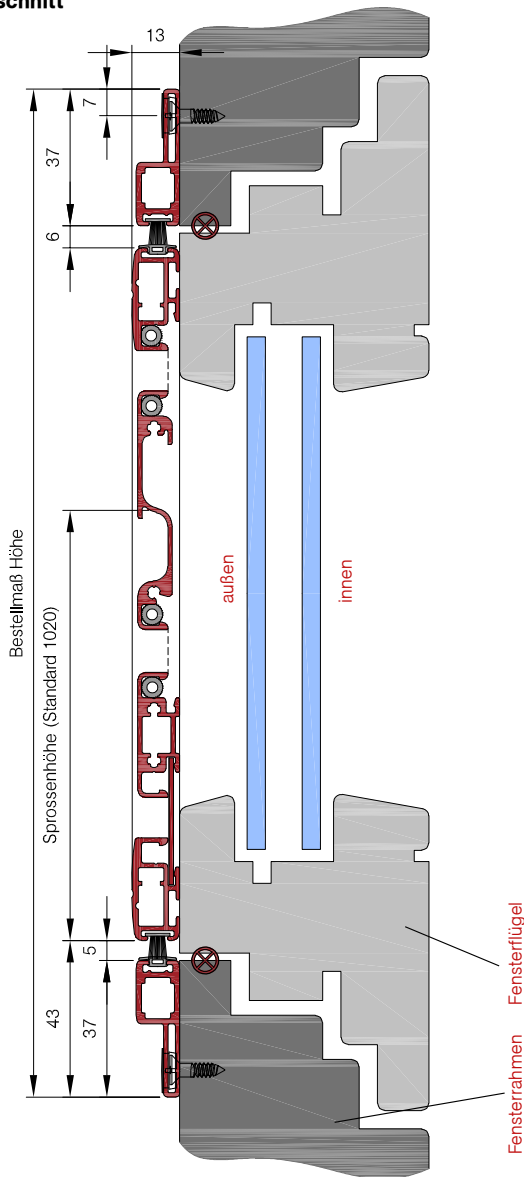

So berechnen Sie das Bestellmaß

$$\begin{aligned} \text{Bestellmaß Breite} &= \text{Lichtes Breitenmaß} && + 74 \text{ mm} \\ \text{Bestellmaß Höhe} &= \text{Lichtes Höhenmaß} && + 74 \text{ mm} \end{aligned}$$

⊗ Empfohlene Maßpunkte
Alle Maße sind in Millimeter (mm) angegeben

Horizontalschnitt

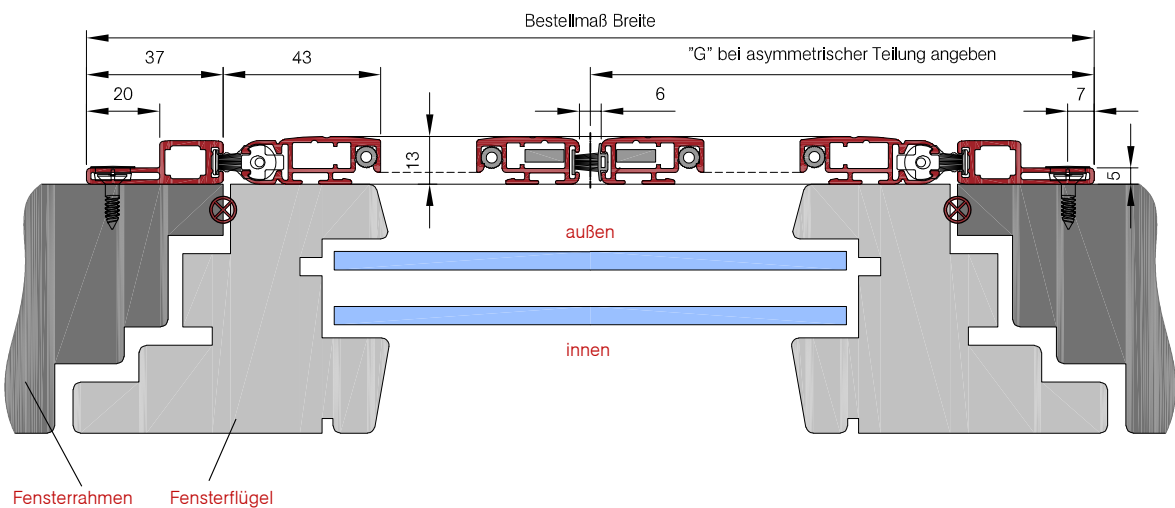

PT-3BL/PT-3U

Einflügelige Pendeltür mit Falzrahmen, Befestigung zum Rahmen (Vorsatzmontage)



Abb. PT-3U

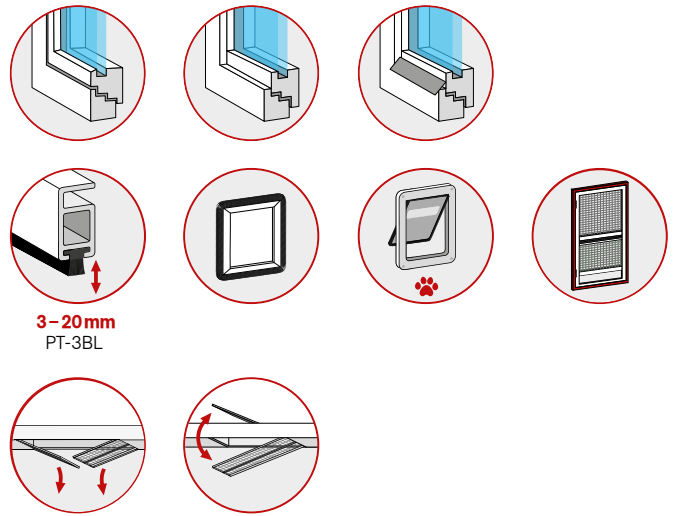

3-20 mm
PT-3BL

Baubarkeiten

Breite	Höhe	Fläche
min. 500 mm max. 1300 mm	min. 500 mm max. 2600 mm	max. 3,3m ²
Breite Petscreen	Höhe Petscreen	Fläche Petscreen
min. 500 mm max. 1300 mm	min. 500 mm max. 2600 mm	max. 3,3m ²

Optionale Auswahlmöglichkeiten (ohne Mehrpreis)

- » Standardfarben (weitere Infos auf der Umschlagseite)
- » Fiberglas-Gewebe Schwarz oder Grau (weitere Infos auf der Umschlagseite)
- » Montagebohrungen

Ansichtsseite Öffnungsrichtung

Die Öffnungsrichtung/Scharnierseite rechts oder links ist frei wählbar und wird von außen gesehen.

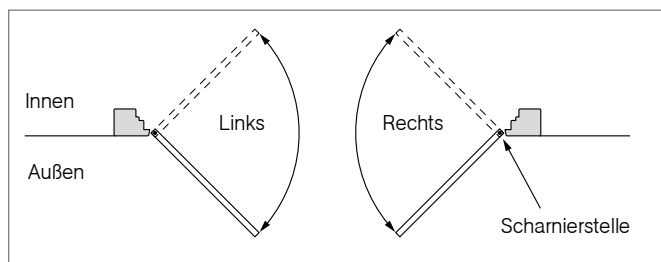

Preise / Mehrpreise

Diese finden Sie auf der Umschlagseite:

- » weitere Gewebeanlagen
- » Haustierklappe klein, groß (weitere Infos auf Seite 189)
- » Montageset ISG - Pendeltür (weitere Infos auf Seite 186)

Eingesetzte Profilarten (Maße in mm)

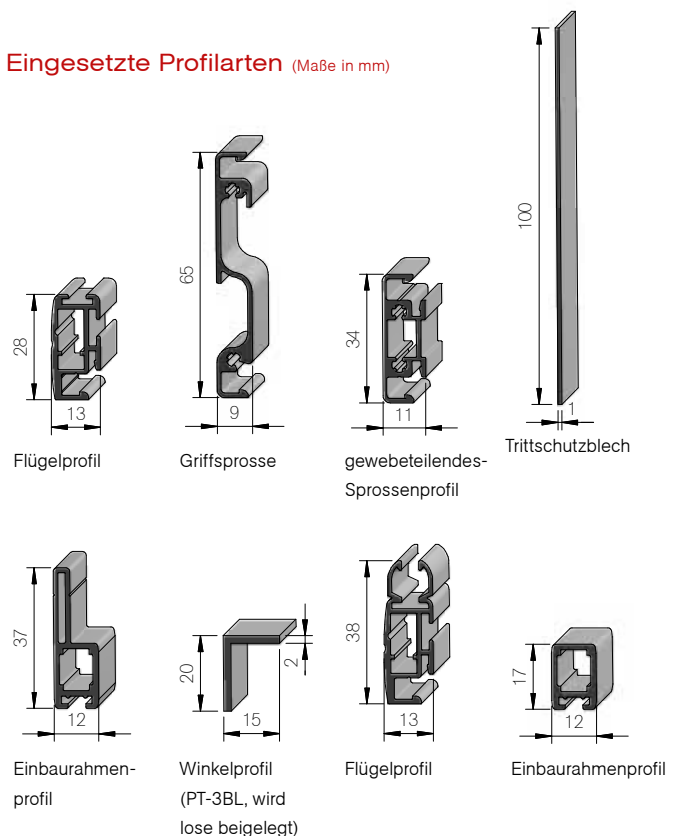

PT-3BL

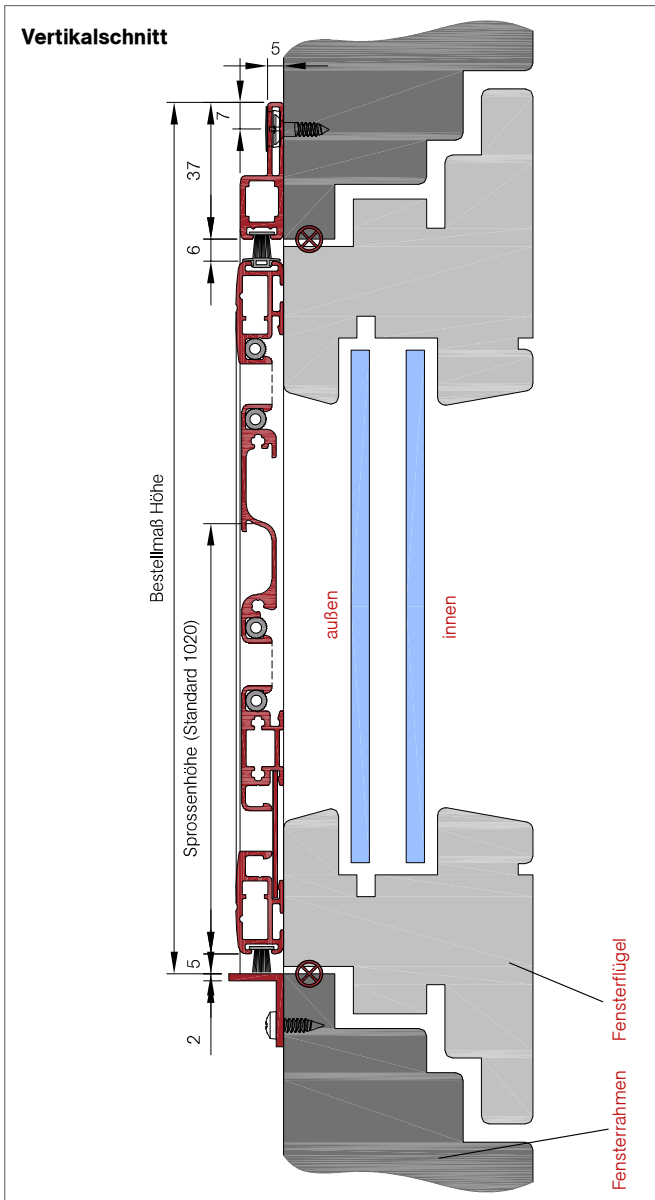

So berechnen Sie das Bestellmaß

$$\text{Bestellmaß Breite} = \text{Lichtes Breitenmaß} + 74 \text{ mm}$$

$$\text{Bestellmaß Höhe} = \text{Lichtes Höhenmaß} + 37 \text{ mm}$$

Alle Maße sind in Millimeter (mm) angegeben

PT-3U

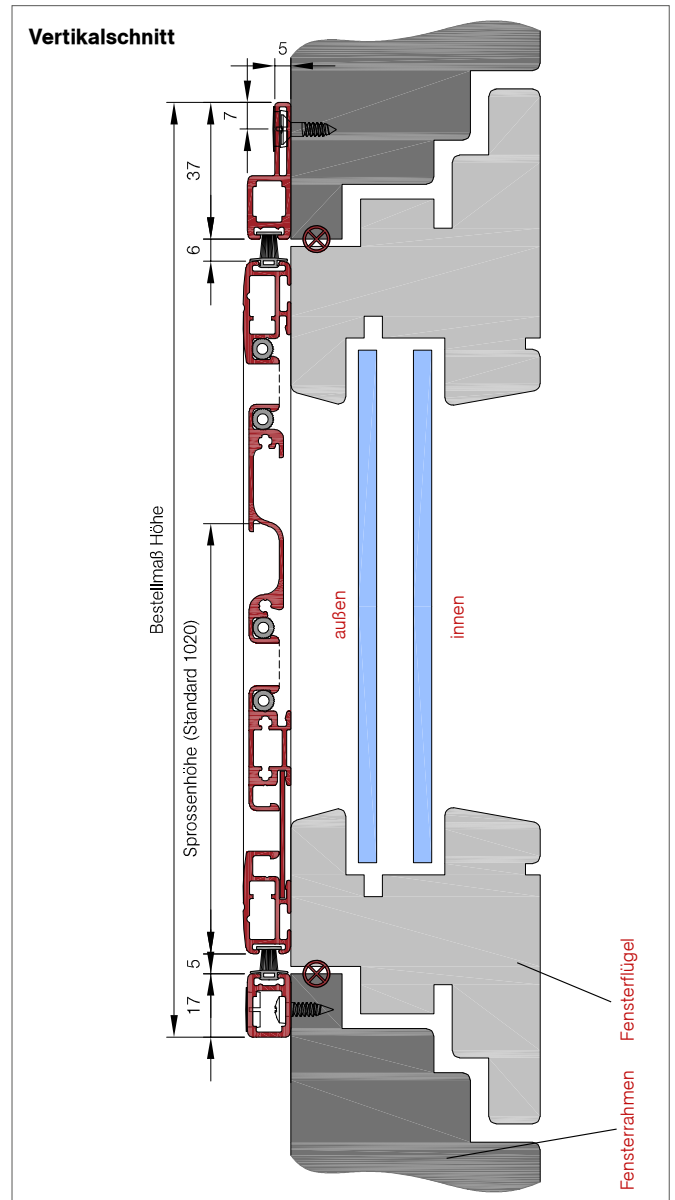

So berechnen Sie das Bestellmaß

$$\text{Bestellmaß Breite} = \text{Lichtes Breitenmaß} + 74 \text{ mm}$$

$$\text{Bestellmaß Höhe} = \text{Lichtes Höhenmaß} + 54 \text{ mm}$$

⊗ Empfohlene Maßpunkte

Horizontalschnitt

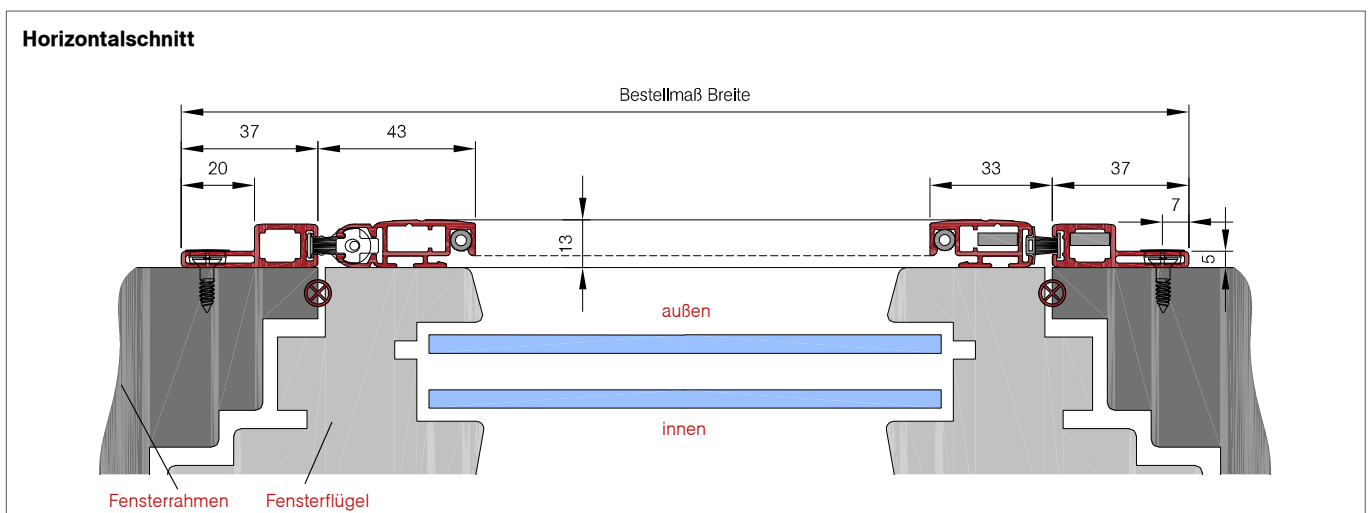

PT-3DBL/PT-3DU

Zweiflügelige Pendeltür mit Falzrahmen, Befestigung zum Rahmen (Vorsatzmontage)



Abb. PT-3DBL

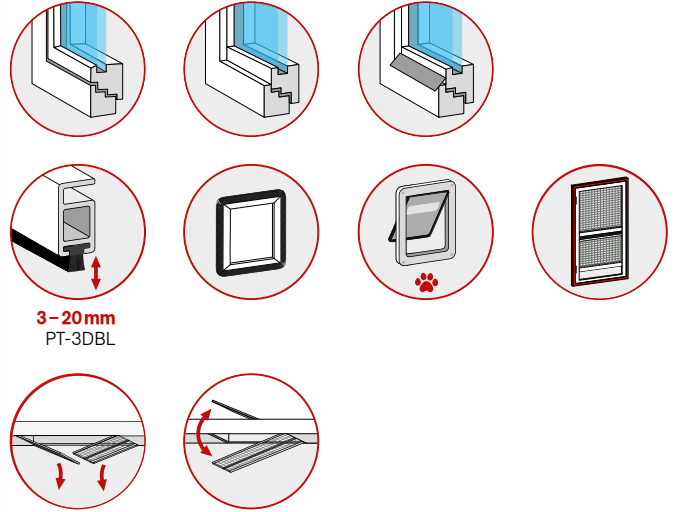

3-20mm
PT-3DBL

Baubarkeiten

Breite	Höhe	Fläche
min. 1000 mm max. 2600 mm	min. 500 mm max. 2600 mm	max. 6,7 m ²
Breite Petscreen	Höhe Petscreen	Fläche Petscreen
min. 1000 mm max. 2600 mm	min. 500 mm max. 2600 mm	max. 6,7 m ²

Optionale Auswahlmöglichkeiten (ohne Mehrpreis)

- » Standardfarben (weitere Infos auf der Umschlagseite)
- » Fiberglas-Gewebe Schwarz oder Grau (weitere Infos auf der Umschlagseite)
- » Montagebohrungen

Ansichtsseite

Bei asymmetrischer Teilung ist die Maßangabe von Außen zu sehen.

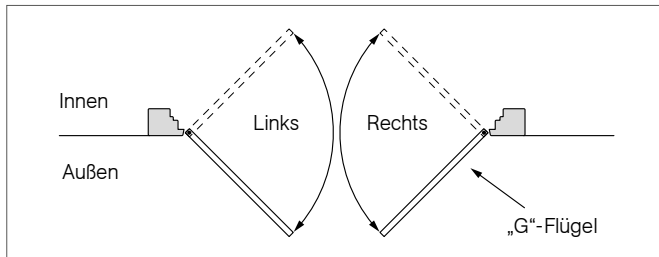

Eingesetzte Profilarten (Maße in mm)

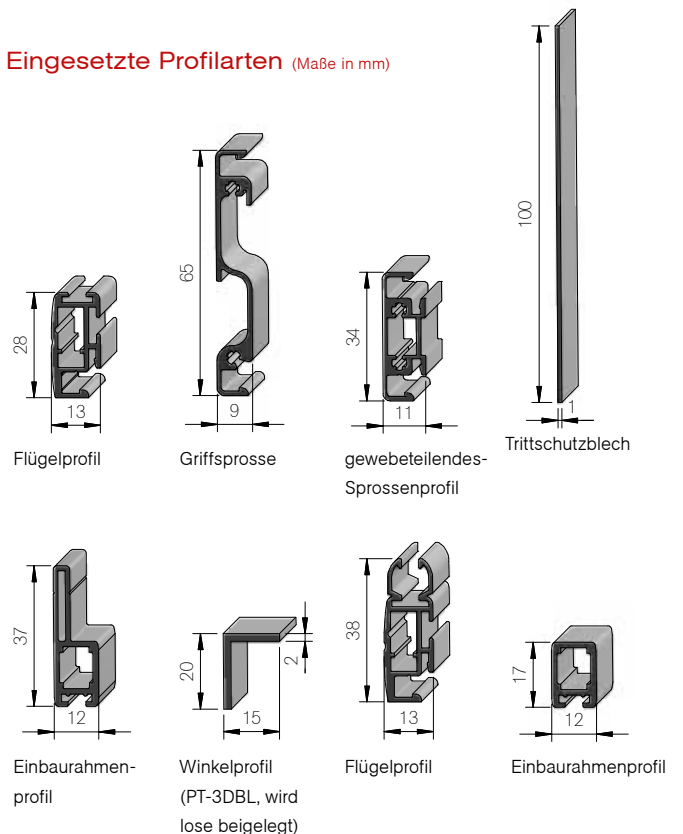

Preise / Mehrpreise

Diese finden Sie auf der Umschlagseite:

- » weitere Gewebeanarten
- » Haustierklappe klein, groß (weitere Infos auf Seite 189)
- » Montageset ISG - Pendeltür (weitere Infos auf Seite 186)

PT-3DBL

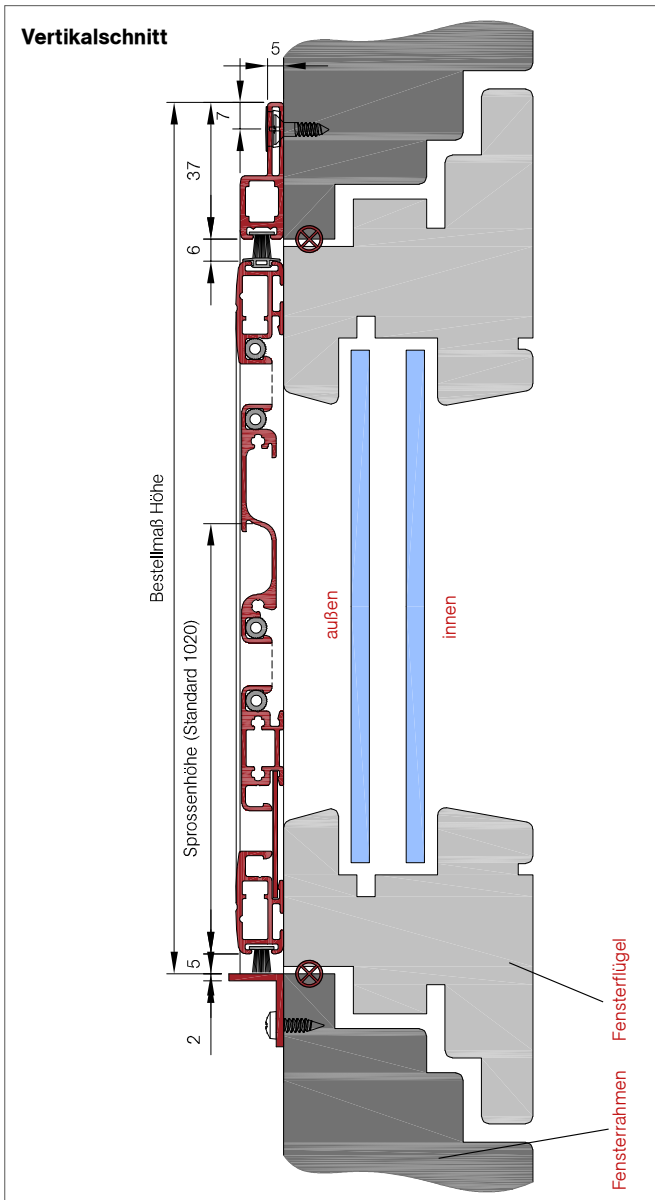

So berechnen Sie das Bestellmaß

Bestellmaß Breite = Lichtes Breitenmaß + 74 mm

Bestellmaß Höhe = Lichtes Höhenmaß + 37 mm

Alle Maße sind in Millimeter (mm) angegeben

PT-3DU



So berechnen Sie das Bestellmaß

Bestellmaß Breite = Lichtes Breitenmaß + 74 mm

Bestellmaß Höhe = Lichtes Höhenmaß + 54 mm

⊗ Empfohlene Maßpunkte

Horizontalschnitt

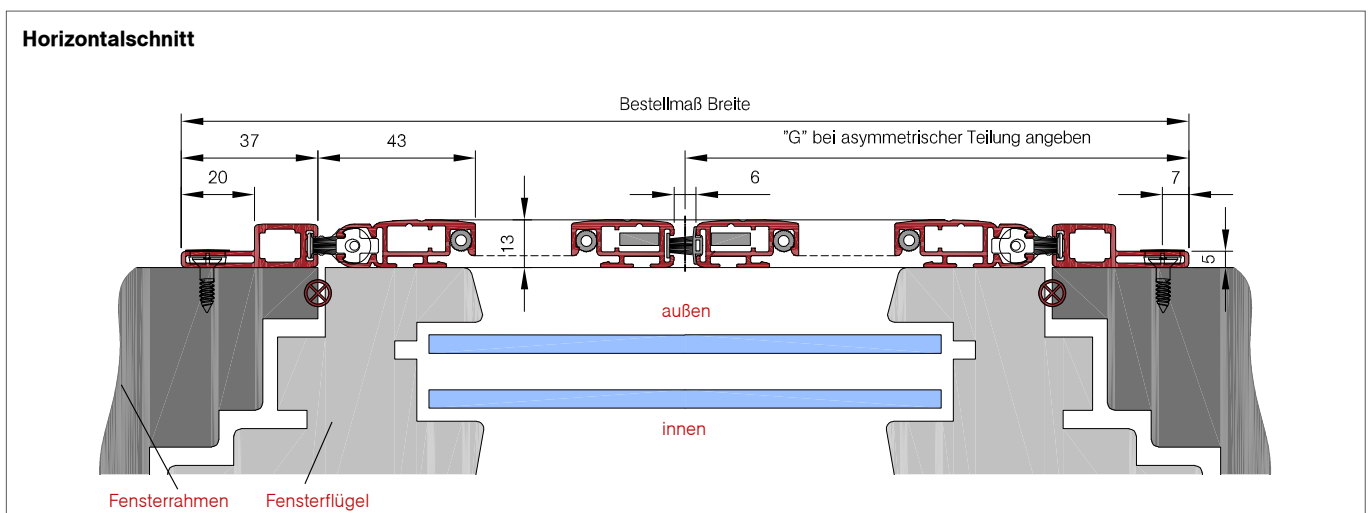

PT-4/PT-4BL/PT-4C

Einflügelige Pendeltür mit Montagerahmen, Befestigung zur Laibung
(Laibungsmontage)



Abb. PT-4

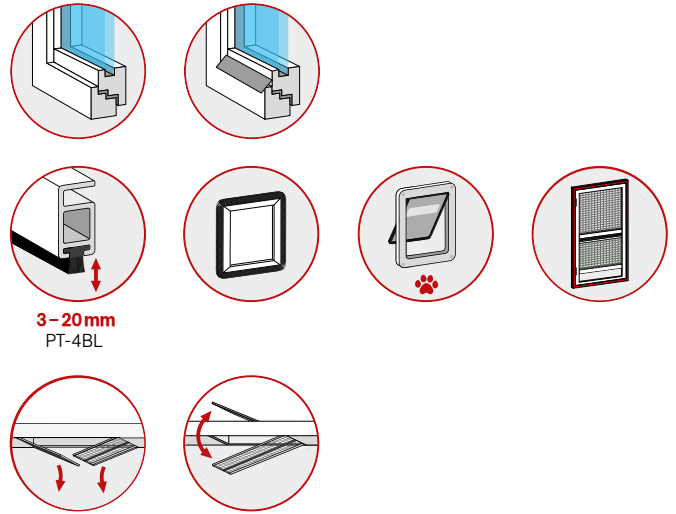

Baubarkeiten

Breite	Höhe	Fläche
min. 500 mm max. 1300 mm	min. 500 mm max. 2600 mm	max. 3,3m ²
Breite Petscreen	Höhe Petscreen	Fläche Petscreen
min. 500 mm max. 1300 mm	min. 500 mm max. 2600 mm	max. 3,3m ²

Optionale Auswahlmöglichkeiten (ohne Mehrpreis)

- » Standardfarben (weitere Infos auf der Umschlagseite)
- » Fiberglas-Gewebe Schwarz oder Grau (weitere Infos auf der Umschlagseite)
- » Montagebohrungen

Ansichtsseite Öffnungsrichtung

Die Öffnungsrichtung/Scharnierseite rechts oder links ist frei wählbar und wird von außen gesehen.

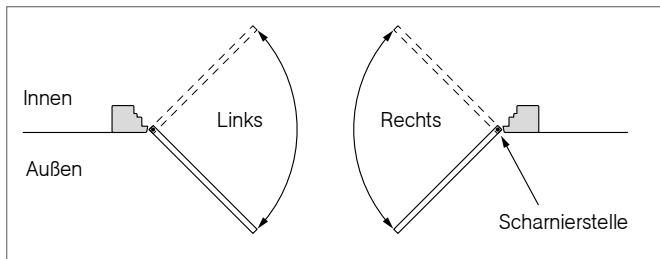

Preise / Mehrpreise

Diese finden Sie auf der Umschlagseite:

- » weitere Gewebearten
- » Haustierklappe klein, groß (weitere Infos auf Seite 189)
- » Montageset ISG - Pendeltür (weitere Infos auf Seite 186)

Eingesetzte Profilarten (Maße in mm)

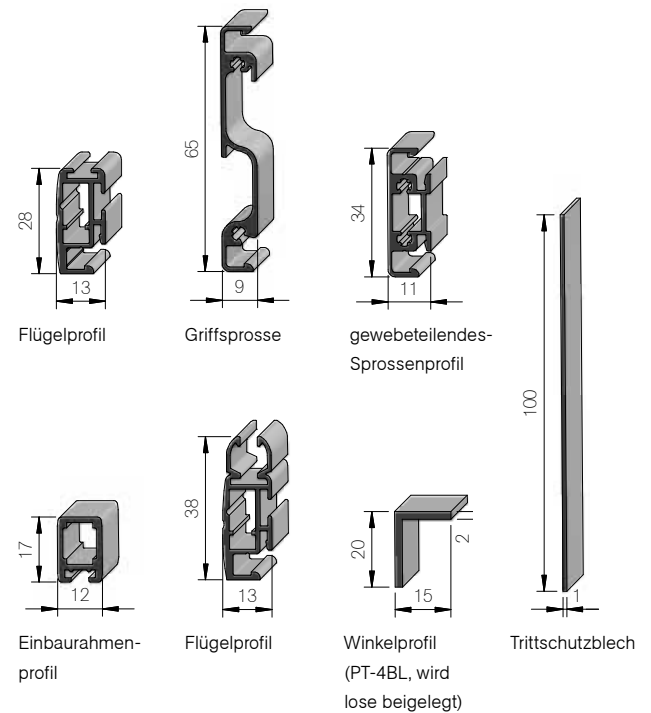

PT-4/PT-4C

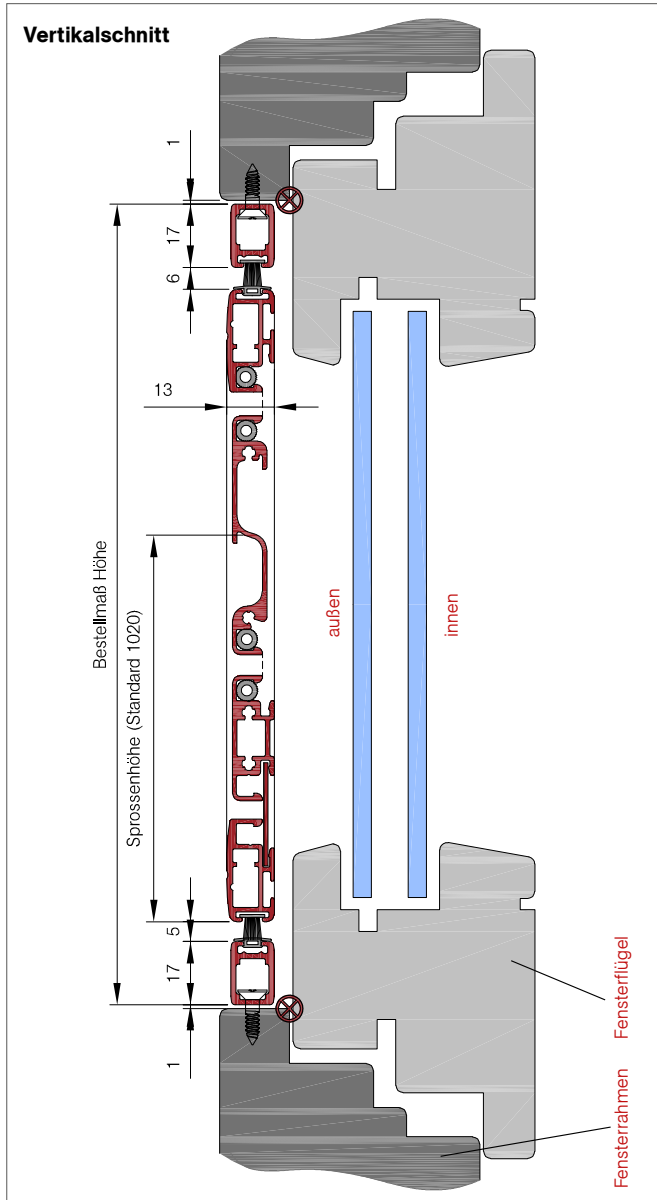

So berechnen Sie das Bestellmaß

Bestellmaß Breite = Lichtes Breitenmaß - 2mm

Bestellmaß Höhe = Lichtes Höhenmaß - 2mm

Alle Maße sind in Millimeter (mm) angegeben

PT-4BL

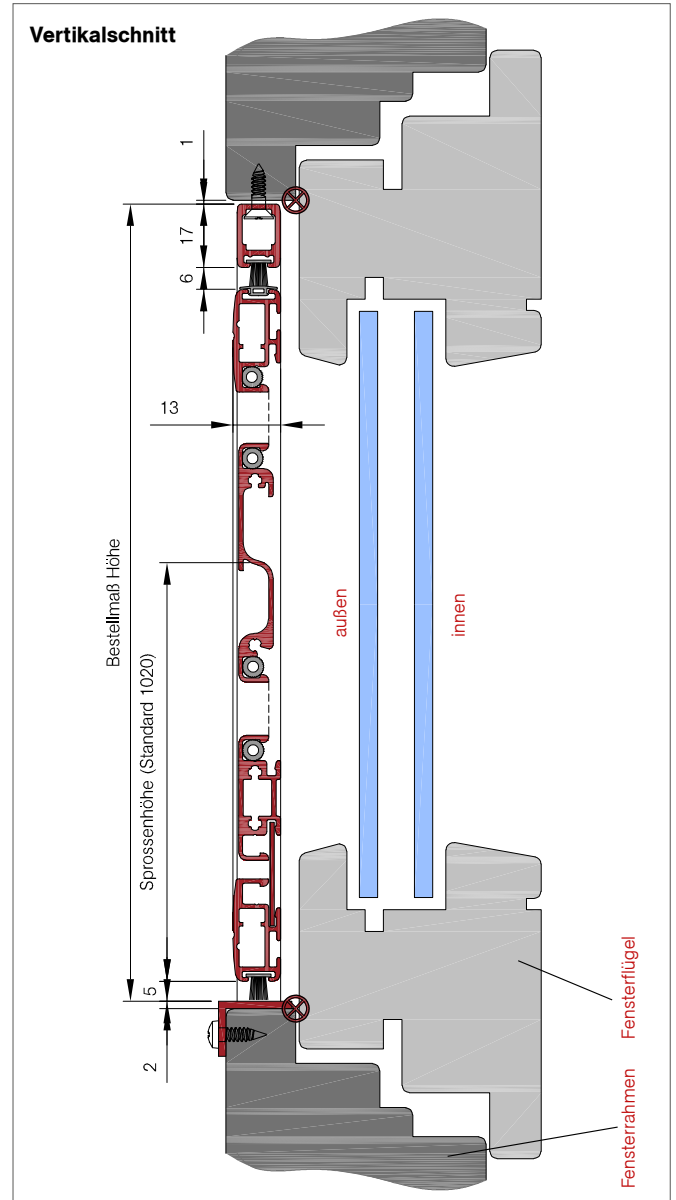

So berechnen Sie das Bestellmaß

Bestellmaß Breite = Lichtes Breitenmaß - 2mm

Bestellmaß Höhe = Lichtes Höhenmaß - 3mm

⊗ Empfohlene Maßpunkte

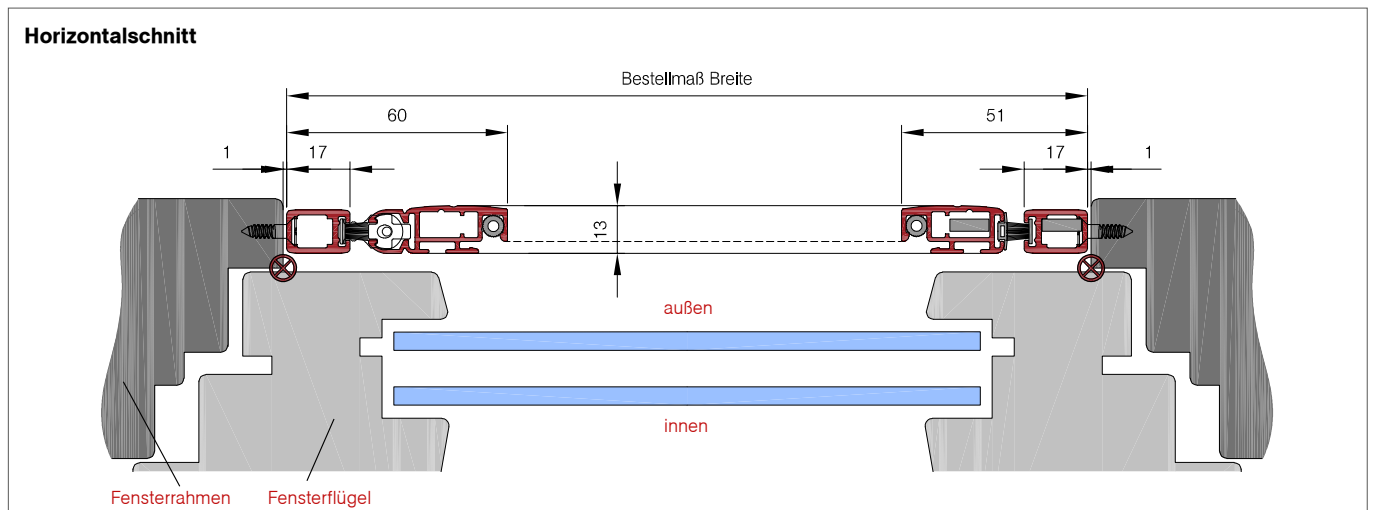

PT-4D / PT-4DBL

Zweiflügelige Pendeltür mit Montagerahmen, Befestigung zur Laibung (Laibungsmontage)



Abb. PT-4D

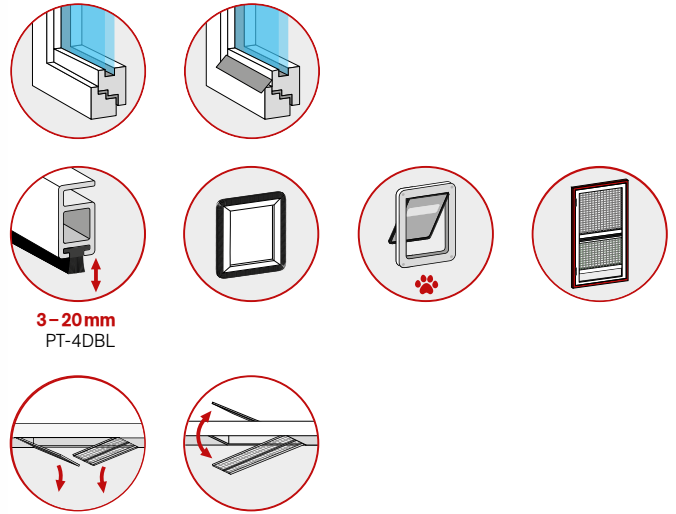

Baubarkeiten

Breite	Höhe	Fläche
min. 1000 mm max. 2600 mm	min. 500 mm max. 2600 mm	max. 6,7 m ²
Breite Petscreen	Höhe Petscreen	Fläche Petscreen
min. 1000 mm max. 2600 mm	min. 500 mm max. 2600 mm	max. 6,7 m ²

Optionale Auswahlmöglichkeiten (ohne Mehrpreis)

- » Standardfarben (weitere Infos auf der Umschlagseite)
- » Fiberglas-Gewebe Schwarz oder Grau (weitere Infos auf der Umschlagseite)
- » Montagebohrungen

Ansichtsseite

Bei asymmetrischer Teilung ist die Maßangabe von außen zu sehen.

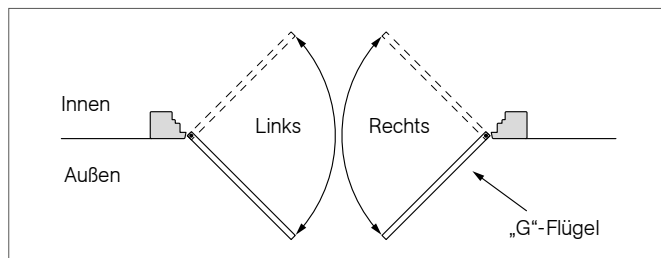

Preise / Mehrpreise

Diese finden Sie auf der Umschlagseite:

- » weitere Gewebearten
- » Haustierklappe klein, groß (weitere Infos auf Seite 189)
- » Montageset ISG - Pendeltür (weitere Infos auf Seite 186)

Eingesetzte Profilarten (Maße in mm)

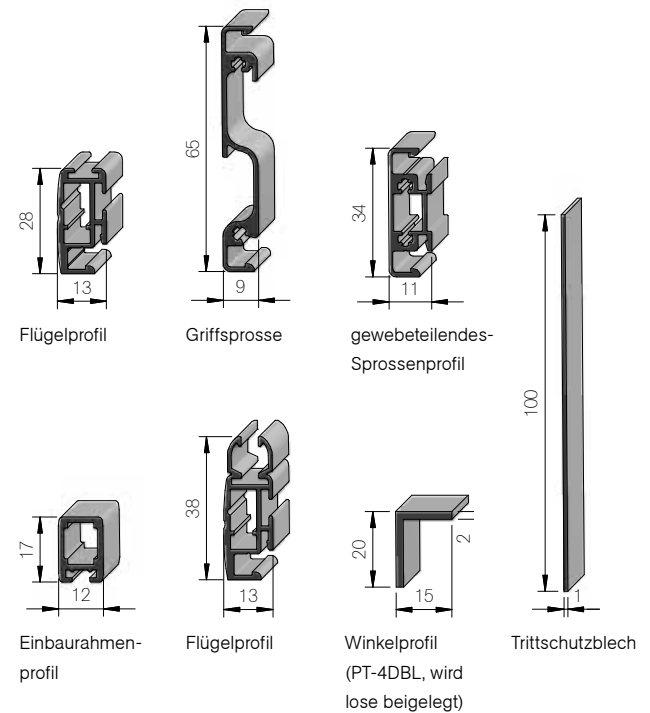

PT-4D

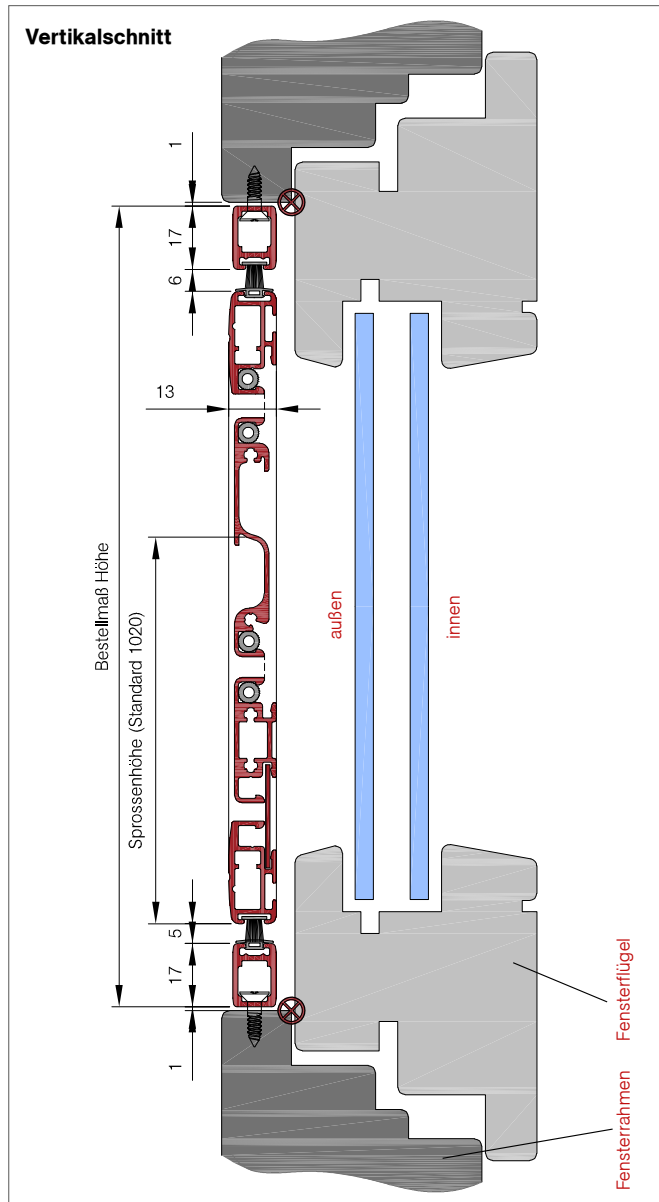

So berechnen Sie das Bestellmaß

Bestellmaß Breite = Lichtes Breitenmaß - 2mm

Bestellmaß Höhe = Lichtes Höhenmaß - 2mm

Alle Maße sind in Millimeter (mm) angegeben

PT-4DBL

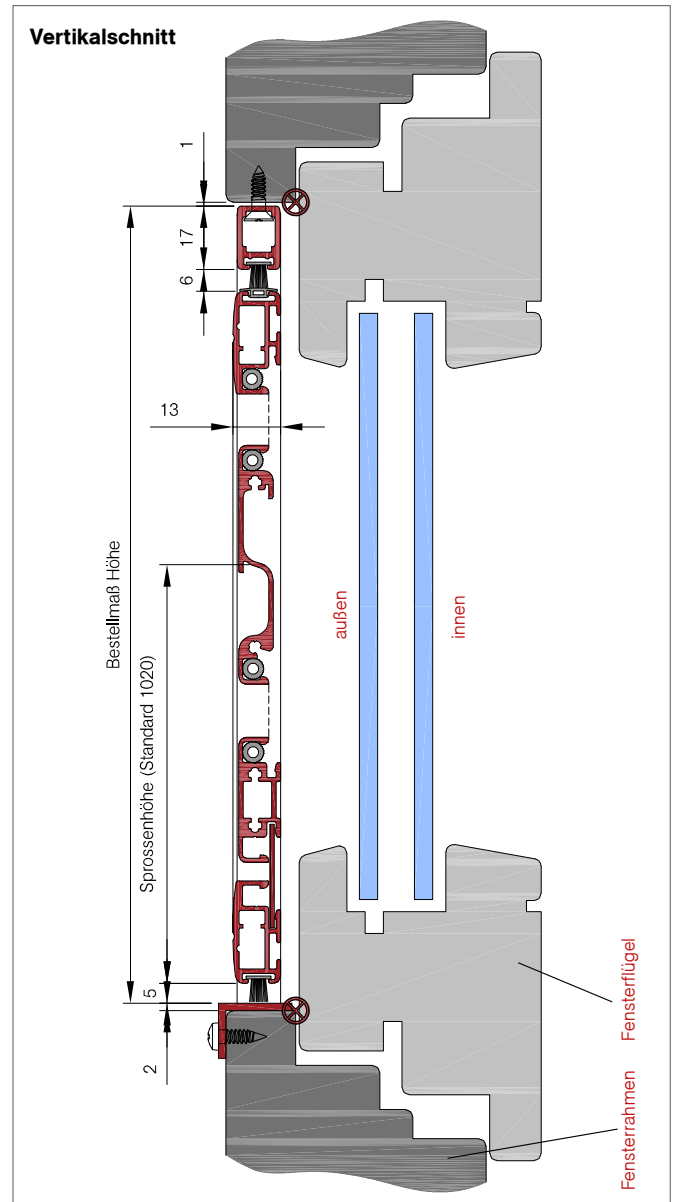

So berechnen Sie das Bestellmaß

Bestellmaß Breite = Lichtes Breitenmaß - 2mm

Bestellmaß Höhe = Lichtes Höhenmaß - 3mm

⊗ Empfohlene Maßpunkte

Horizontalschnitt

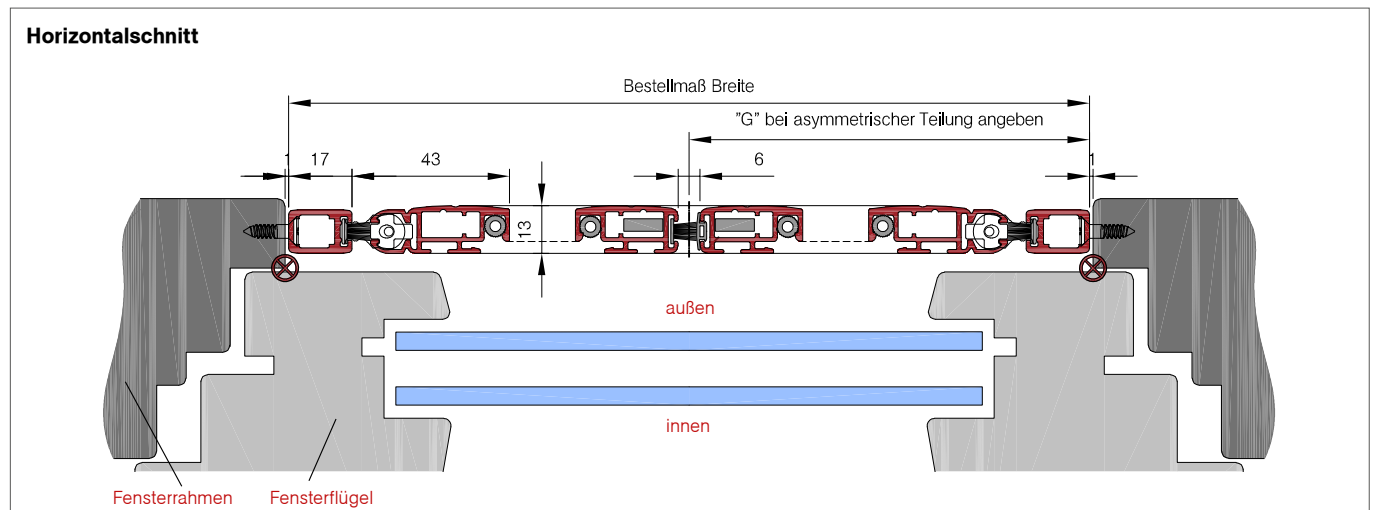

Schiebeanlagen

Elegant und platzsparend sind Flylock-Schiebeanlagen die komfortable Lösung für große Öffnungen wie Terrassen- oder Wintergartentüren. Dank ausgereifter Technik gleiten die Schiebeelemente fast geräuschlos auf und zu. Das versteifte Rahmensystem hält sie immer perfekt in Form.



Haustierklappe

Schiebeanlagen sind **nicht** mit Katzen- oder Hundeklappe möglich!

Profile

Aluminium-Strangpressprofile der Legierung: AlMgSi 0,5 F22, auf Gehrung geschnitten, mit 2-Komponentenkleber verpresst.

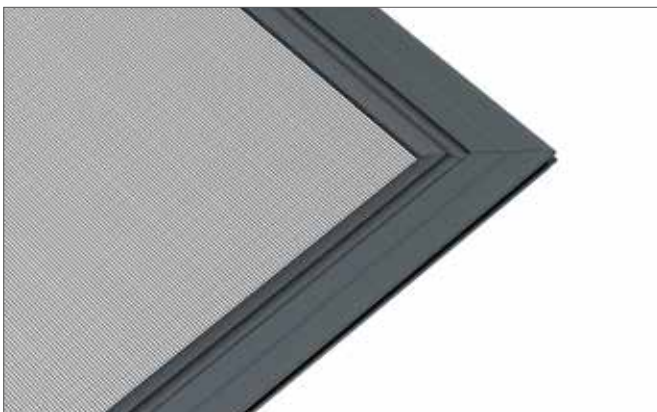

Keder

UV-stabilisierter PVC-Keder, passend zum Gewebe.

Schwarz



Grau



Sprossen

Es wird standardgemäß keine gewebeteilende Sprosse eingesetzt. Optional ist eine Quersprosse auswählbar. Das Sprossenmaß ist wählbar ab 500 mm von Ober- bzw. Unterkante Rahmen.



Auf der Vorder- und Rückseite des Profils befindet sich nun eine druchgehende Griffmulde. Dadurch ist eine Angabe der Griffhöhe überflüssig und der Eingriff zum Bedienen kann auf jeder Höhe erfolgen.

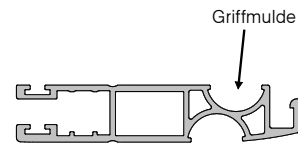

Unabhängig von der Bestellhöhe wird keine Quersprosse benötigt. Die neue Profilgeometrie sorgt für enorme Stabilität des Rahmens.

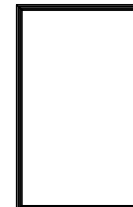

Montage flache Führungsschienen

Schrägebau bis zu 7° möglich.

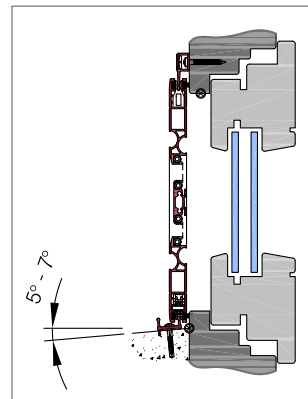

Ermittlung der Gewebeflächen im Falle einer Quersprosse:

Gewebefläche unten: Unterkante Flügel bis Mitte Sprosse.

Gewebefläche oben: Gesamthöhe abzüglich Sprossenhöhe.

Um die m² zu berechnen, müssen die oben ermittelten Höhen jeweils mit der Bestellbreite multipliziert werden.

Lieferumfang

- » Schiebeanlage
- » Führungsschienen
- » Abdeckkappen
- » Montageanleitung
- » Anschlagblöcke

Hinweis Führungsschienen

Für optimale Laufeigenschaften und minimale Geräuschentwicklung empfehlen wir, die Führungsschienen stets in glatter Ausführung zu bestellen.

Magnetische Windsicherung

Damit ihre Schiebeanlage auch bei starkem Wind in Position bleibt, empfehlen wir, die optionale Magnetische Windsicherung zu wählen. Verfügbar für doppelflügelige Schiebeanlagen.



Typenauswahl

Schiebeanlagen

Einflügelige Schiebeanlage mit umlaufender, innenliegender

Bürstendichtung

SA-1 / SA-1U..... 138

Zweiflügelige Schiebeanlage mit umlaufender, innenliegender

Bürstendichtung

SA-2 / SA-2U..... 140

Zweiflügelige Schiebeanlage mit umlaufender, innenliegender

Bürstendichtung

SA-3 / SA-3U..... 142

SA-1 / SA-1U

Einflügelige Schiebeanlage mit umlaufender, innenliegender Bürstendichtung
(Vorsatzmontage)



Abb. SA-1

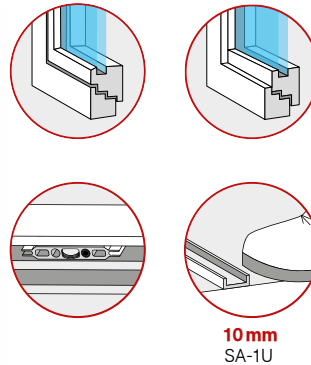

Baubarkeiten

Breite	Höhe	Fläche
min. 500 mm max. 1700 mm	min. 500 mm max. 2500 mm	max. 4,4 m ²
Breite Petscreen	Höhe Petscreen	Fläche Petscreen
min. 500 mm max. 1400 mm	min. 500 mm max. 2500 mm	max. 3,6 m ²

Optionale Auswahlmöglichkeiten (ohne Mehrpreis)

- » Standardfarben (weitere Infos auf der Umschlagseite)
- » Fiberglas-Gewebe Schwarz oder Grau (weitere Infos auf der Umschlagseite)
- » zusätzliche Sprosse (mittig oder wählbar)
- » Führungsschiene unten in zweiter Farbe wählbar
- » Montagebohrungen

Ansichtsseite

Anlagen werden von außen gesehen.
Angabe bei Bestellung nicht relevant.

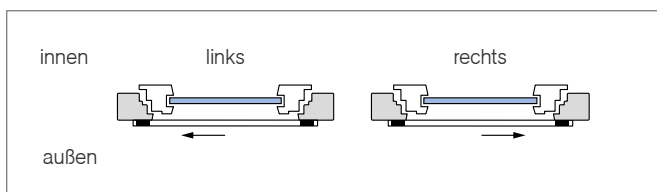

Eingesetzte Profilarten (Maße in mm)

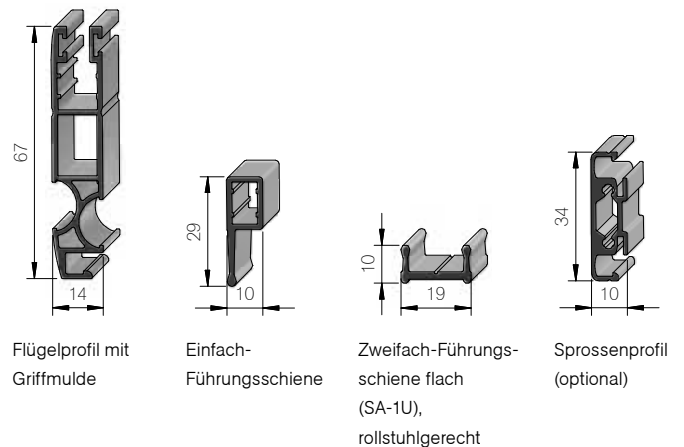

Preise / Mehrpreise

Diese finden Sie auf der Umschlagseite:

- » weitere Gewebearten
- » Montageset ISG - Schiebeanlage mit Einfachführungsschiene (weitere Infos auf Seite 186)

SA-1

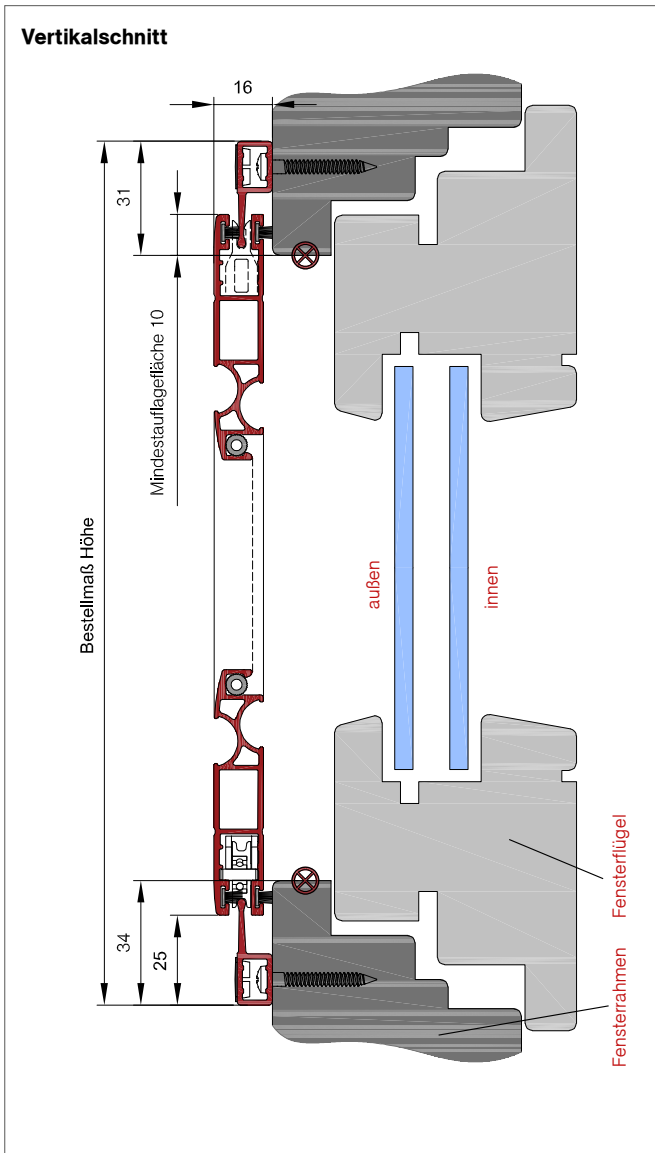

So berechnen Sie das Bestellmaß

- Bestellmaß Breite = Lichtes Breitenmaß + 20mm
 - Bestellmaß Höhe = Lichtes Höhenmaß + 65mm
 - Min. Führungsschienen-Länge = 2x Bestellbreite + 40mm
- Alle Maße sind in Millimeter (mm) angegeben

SA-1U

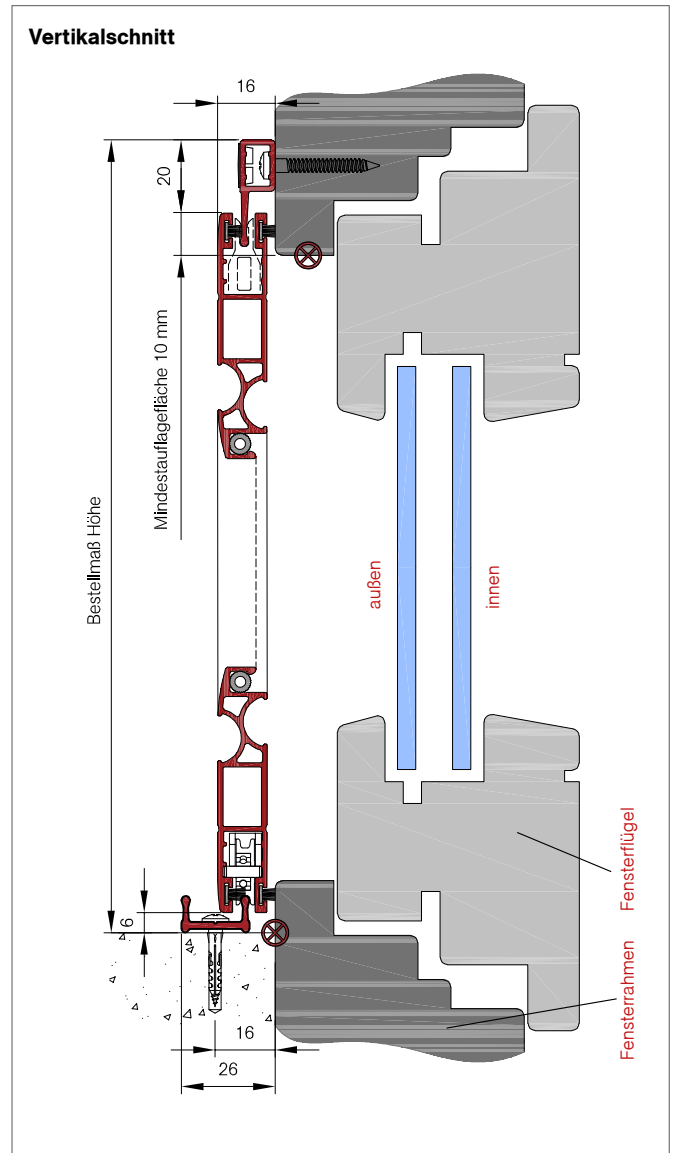

So berechnen Sie das Bestellmaß

- Bestellmaß Breite = Lichtes Breitenmaß + 20mm
 - Bestellmaß Höhe = Lichtes Höhenmaß + 30mm
 - Min. Führungsschienen-Länge = 2x Bestellbreite + 40mm
- ⊗ Empfohlene Maßpunkte

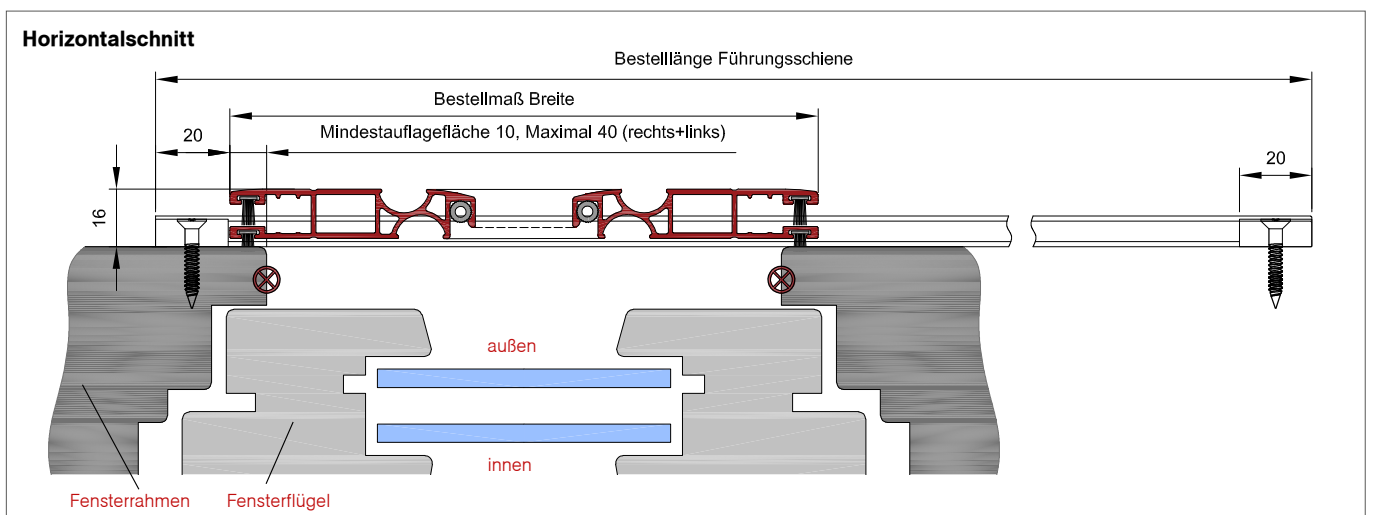

SA-2 / SA-2U

Zweiflügelige Schiebeanlage mit umlaufender, innenliegender Bürstendichtung
(Vorsatzmontage)



Abb. SA-2



Baubarkeiten

Breite	Höhe	Fläche
min. 1000 mm max. 3400 mm	min. 500 mm max. 2500 mm	max. 8,8 m ²
Breite Petscreen	Höhe Petscreen	Fläche Petscreen
min. 1000 mm max. 2800 mm	min. 500 mm max. 2500 mm	max. 7,2 m ²

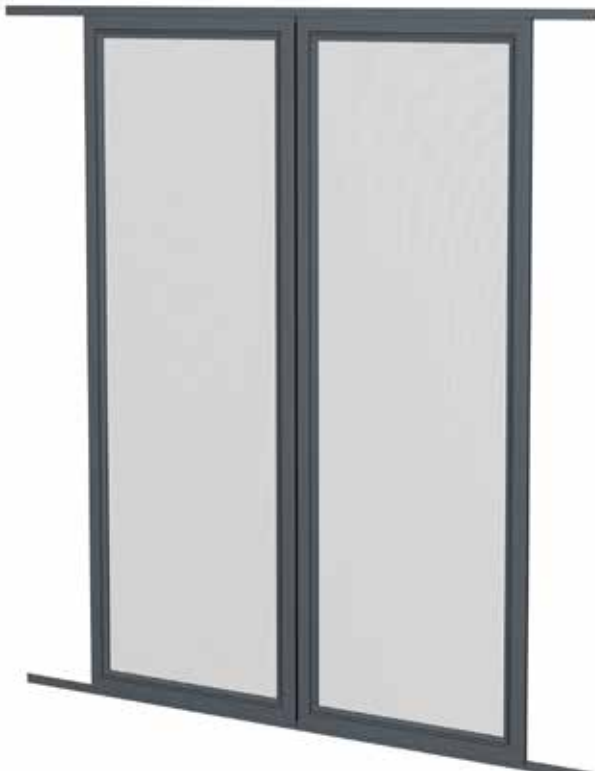
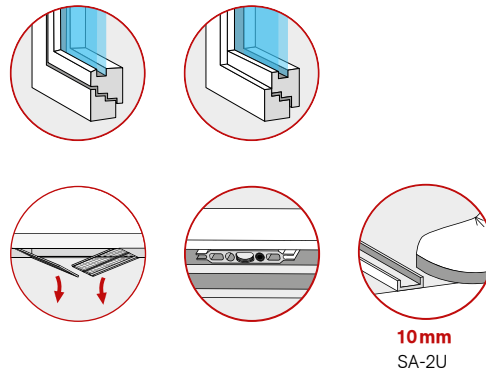
Optionale Auswahlmöglichkeiten (ohne Mehrpreis)

- » Standardfarben (weitere Infos auf der Umschlagseite)
- » Fiberglas-Gewebe Schwarz oder Grau (weitere Infos auf der Umschlagseite)
- » zusätzliche Sprosse (mittig oder wählbar)
- » Führungsschiene unten in zweiter Farbe wählbar
- » Montagebohrungen

Ansichtsseite

Anlagen werden von außen gesehen.
Angabe bei Bestellung nicht relevant.

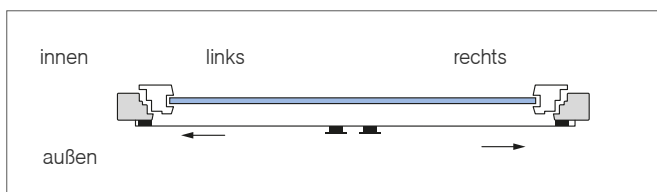

Eingesetzte Profilarten (Maße in mm)

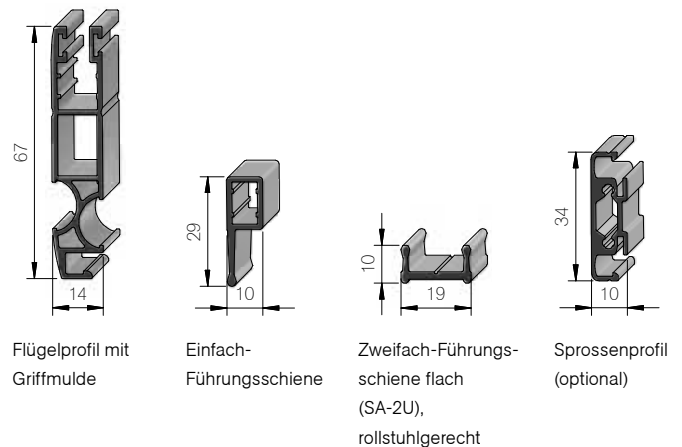

Preise / Mehrpreise

Diese finden Sie auf der Umschlagseite:

- » weitere Gewebearten
- » Montageset ISG - Schiebeanlage mit Einfachführungsschiene (weitere Infos auf Seite 186)

SA-2

SA-2U

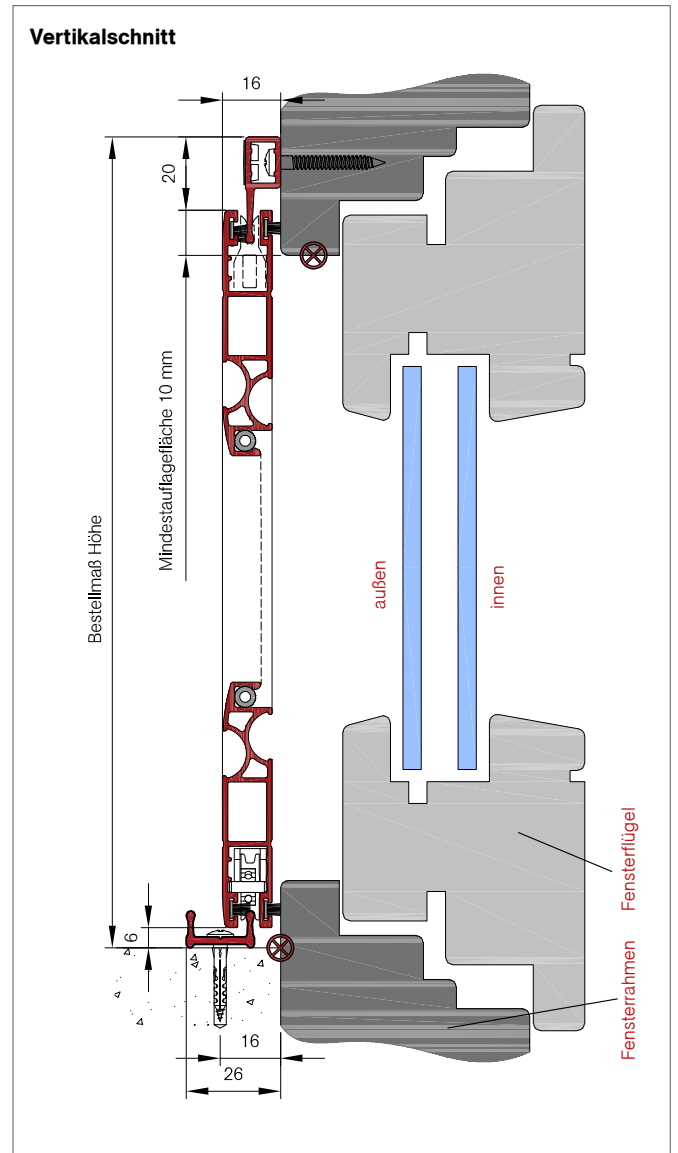
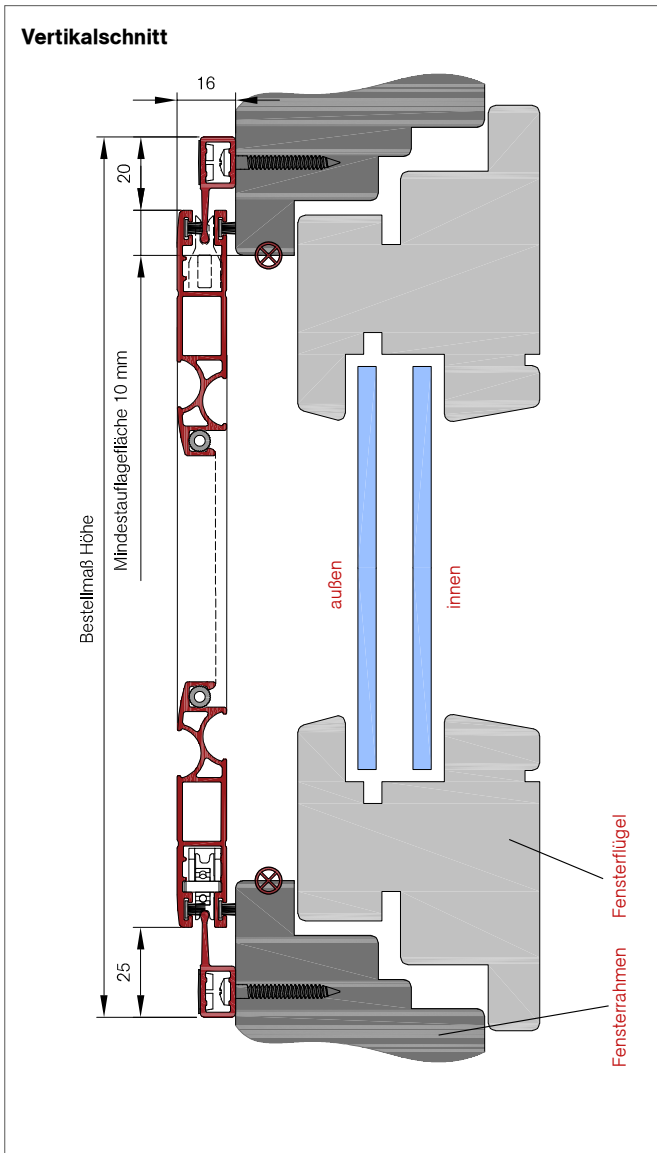

So berechnen Sie das Bestellmaß

- Bestellmaß Breite = Lichtes Breitenmaß + 20mm
 - Bestellmaß Höhe = Lichtes Höhenmaß + 65mm
 - Min. Führungsschienen-Länge = 2x Bestellbreite + 40mm
- Alle Maße sind in Millimeter (mm) angegeben

So berechnen Sie das Bestellmaß

- Bestellmaß Breite = Lichtes Breitenmaß + 20mm
- Bestellmaß Höhe = Lichtes Höhenmaß + 30mm
- Min. Führungsschienen-Länge = 2x Bestellbreite + 40mm

⊗ Empfohlene Maßpunkte

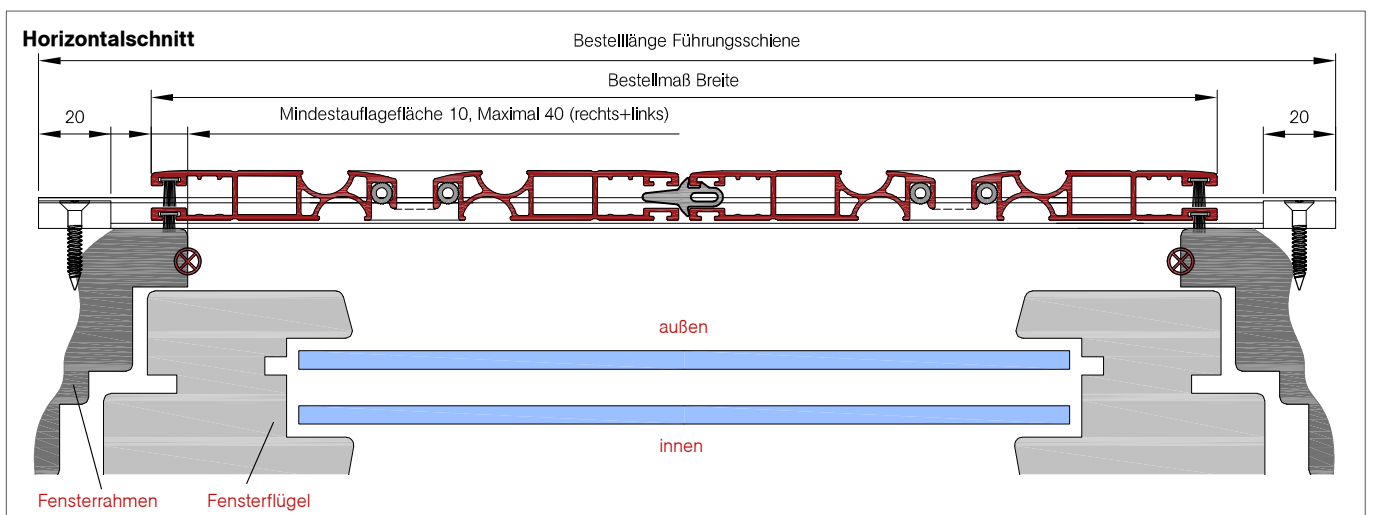

SA-3/SA-3U

Zweiflügelige Schiebeanlage mit umlaufender, innenliegender Bürstendichtung
(Vorsatz- oder Laibungsmontage)



Abb. SA-3

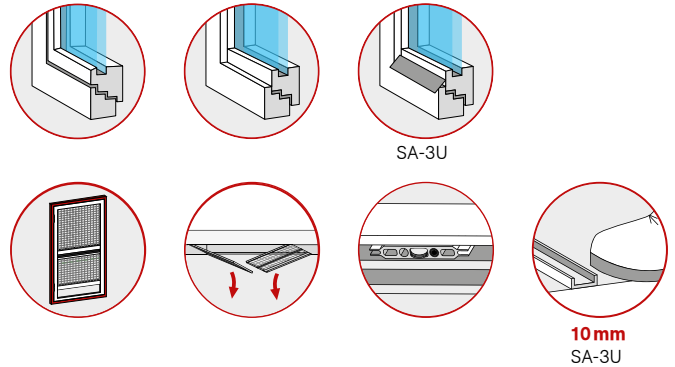

Baubarkeiten

Breite	Höhe	Fläche
min. 1000 mm max. 3400 mm	min. 500 mm max. 2500 mm	max. 8,8m ²
Breite Petscreen	Höhe Petscreen	Fläche Petscreen
min. 1000 mm max. 2800 mm	min. 500 mm max. 2500 mm	max. 7,2m ²

Optionale Auswahlmöglichkeiten (ohne Mehrpreis)

- » Standardfarben (weitere Infos auf der Umschlagseite)
- » Fiberglas-Gewebe Schwarz oder Grau (weitere Infos auf der Umschlagseite)
- » zusätzliche Sprosse
- » Führungsschiene unten in zweiter Farbe wählbar
- » Montagebohrungen

Ansichtsseite

Anlagen werden von außen gesehen.
Angabe bei Bestellung nicht relevant.

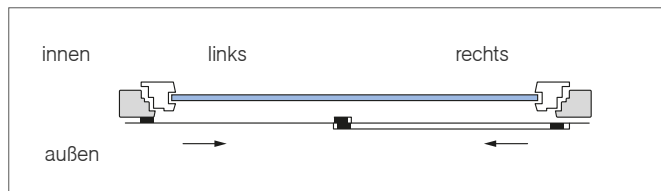

Eingesetzte Profilarten (Maße in mm)

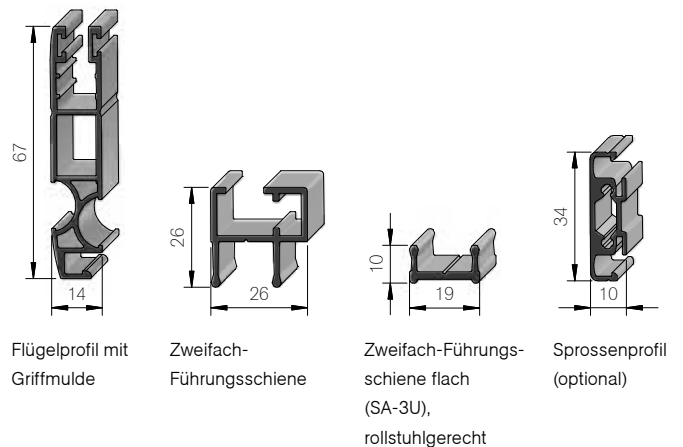

Preise / Mehrpreise

Diese finden Sie auf der Umschlagseite:

- » weitere Gewebearten
- » Montageset ISG - Schiebeanlage mit Doppelführungsschiene (weitere Infos auf Seite 186)

SA-3

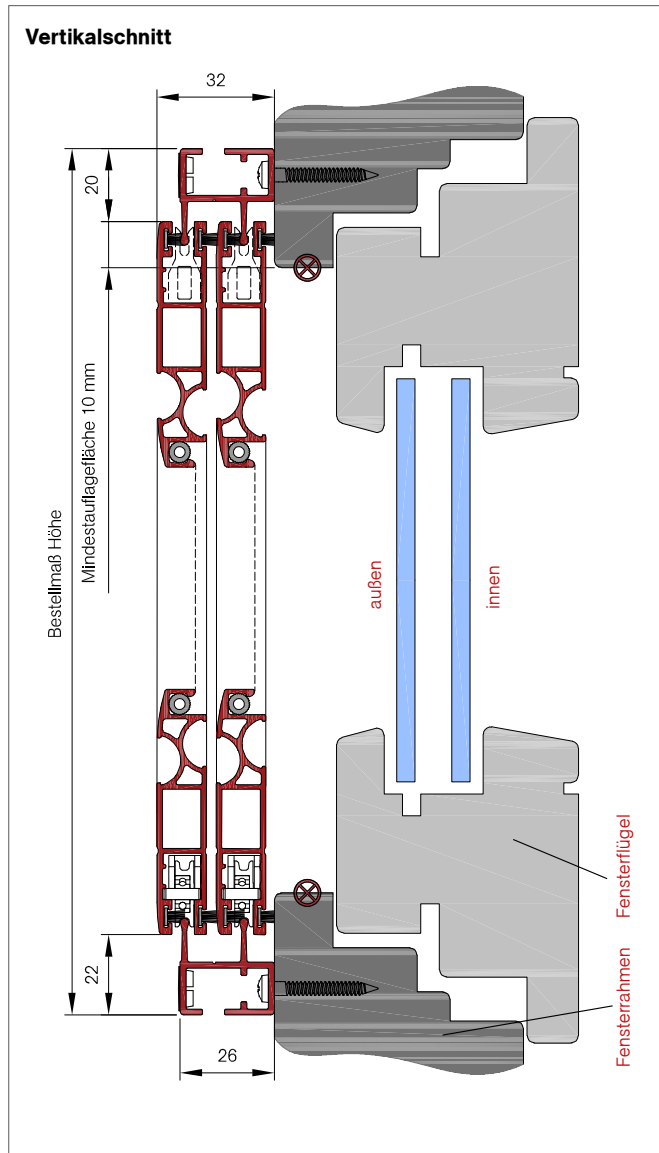

SA-3U

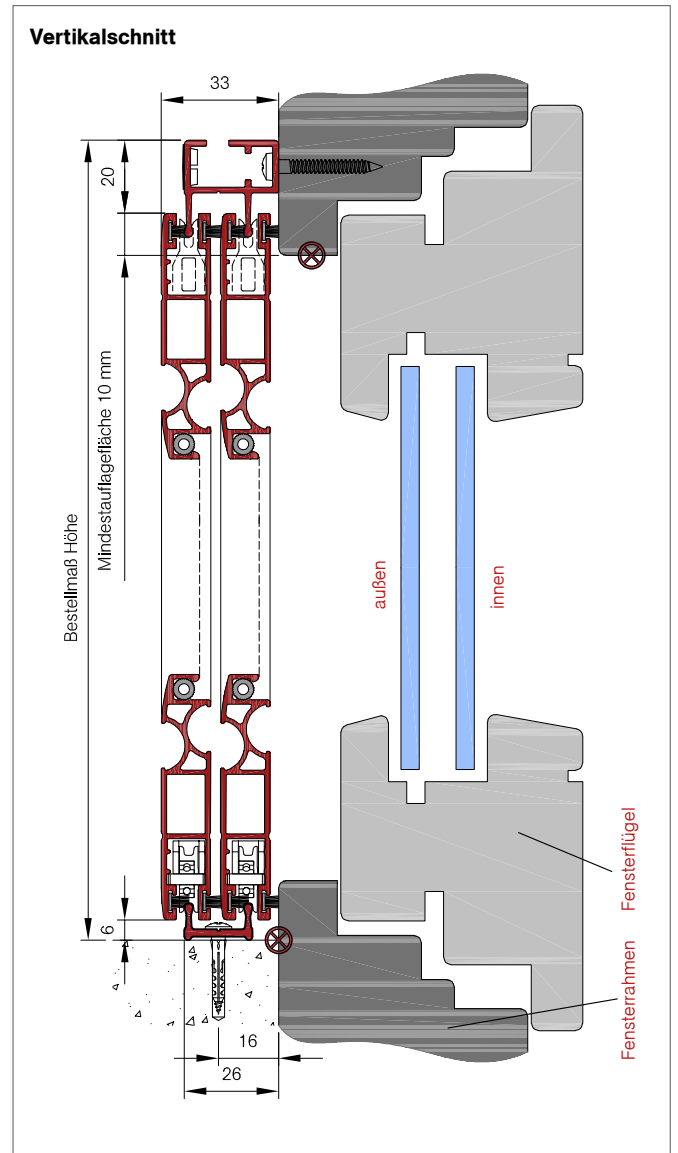

So berechnen Sie das Bestellmaß

Bestellmaß Breite = Lichtes Breitenmaß + 70 mm
 Bestellmaß Höhe = Lichtes Höhenmaß + 62 mm

Alle Maße sind in Millimeter (mm) angegeben

So berechnen Sie das Bestellmaß

Bestellmaß Breite = Lichtes Breitenmaß + 70 mm
 Bestellmaß Höhe = Lichtes Höhenmaß + 30 mm

⊗ Empfohlene Maßpunkte

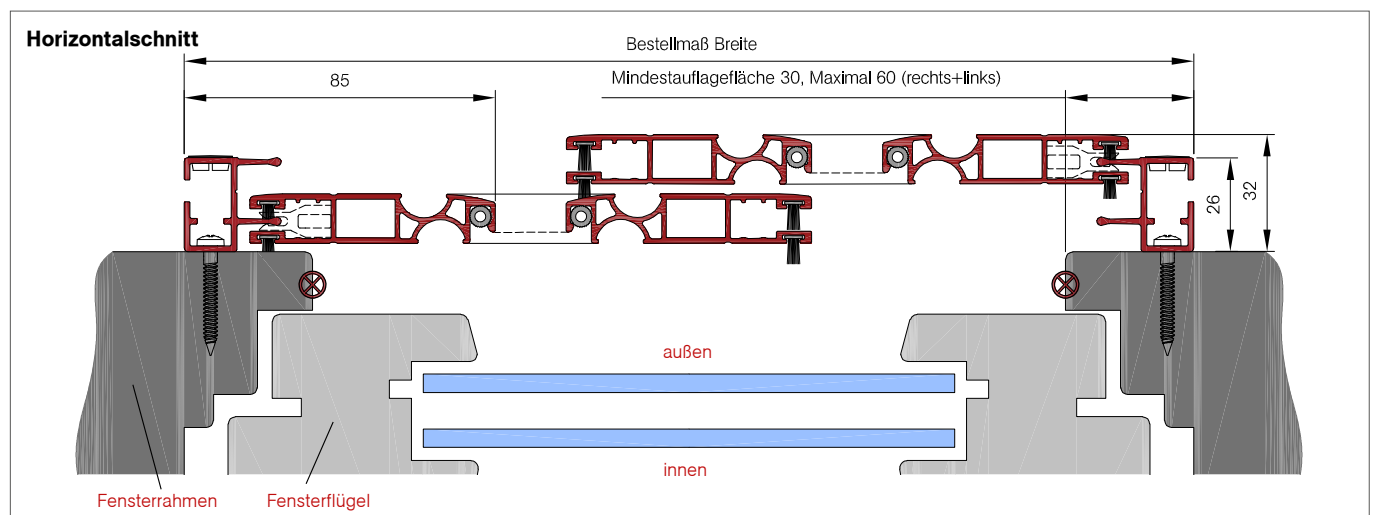

Insektenschutz-Rollo

Mit dem Flylock-Insektenschutz-Rollo bietet Reflexa flexiblen Schutz vor Insekten an jedem Fenster. Wird der Insektenschutz nicht mehr benötigt, verschwindet das Gewebe in einer Kassette.

Eine durchgängige Griffleiste ermöglicht die bequeme Bedienung. Stabile Führungsschienen gewährleisten einen ruhigen und leichtgängigen Lauf. Zusätzliche Windbürsten in den Führungsschienen sorgen für sicheren Halt des Gewebes in den Schienen, auch bei Wind. Eine Rücklaufbremse sorgt für sicheren Lauf und Langlebigkeit.



Profile

Aluminium-Strangpressprofile der Legierung: AlMgSi 0,5 F22t.



Keder

UV-stabilisierter, im Nutrohr befestigter, nicht sichtbarer Keder.

Bedienung

Mittels durchgängiger Griffleiste und Zugschnur (Arretierung in Zwischenstufen nicht möglich). Standard mit Rücklaufbremse ausgestattet.



Gewebeschutz

Wird der Insektenschutz nicht benötigt, liegt das Gewebe sauber und geschützt in der Rollo-Kassette.



Typenauswahl

Sicherheit

In den Führungsschienen integrierte Windbürsten sorgen auch bei Wind für sicheren Halt und sicheren Lauf des Gewebes.



Abdichtung

Untenliegende Bürstendichtung an der Griffleiste sorgt für optimalen Schutz.



Kastenbefestigung R-3

Befestigung durch Blendenhalterung.



Lieferumfang

- » Insektenschutz-Rollo
- » Abdeckkappen
- » Montageanleitung

Insektenschutz-Rollo

Insektenschutz-Rollo mit untenliegender Bürstendichtung

R-1 146

Insektenschutz-Rollo mit innenliegender Bürstendichtung

R-2 148

Insektenschutz-Rollo mit Winkelprofil und untenliegender Bürstendichtung

R-3 150

Insektenschutz-Rollo mit Einbaurahmen und umlaufender Bürstendichtung

R-4 152

R-1

Insektenschutz-Rollo mit unterliegender Bürstendichtung
(Vorsatz- oder Laibungsmontage)

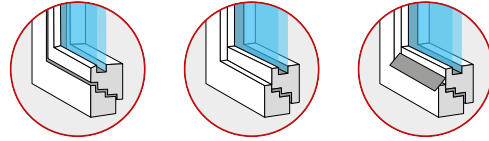

Abb. R-1

**Baubarkeiten**

Breite	Höhe	Fläche
min. 550 mm max. 1600 mm	min. 500 mm max. 2400 mm	max. 3,8m ²

Optionale Auswahlmöglichkeiten (ohne Mehrpreis)

- » Standardfarben (weitere Infos auf der Umschlagseite)
- » Fiberglas-Gewebe Schwarz oder Grau (weitere Infos auf der Umschlagseite)
- » Montagebohrungen

Ansichtsseite

Insektenschutz-Rollo wird von außen gesehen.

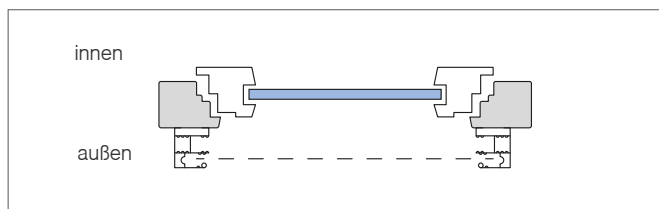
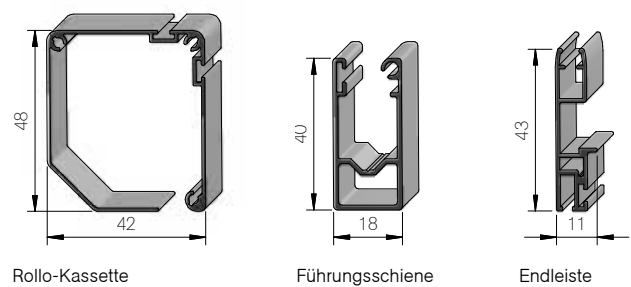
**Eingesetzte Profilarten** (Maße in mm)

Rollo-Kassette

Führungsschiene

Endleiste

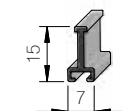
Endleisten-Einsatz,
beweglich**Preise / Mehrpreise**

Diese finden Sie auf der Umschlagseite:

- » Montageset ISG - Rollo (weitere Infos auf Seite 186)

R-1

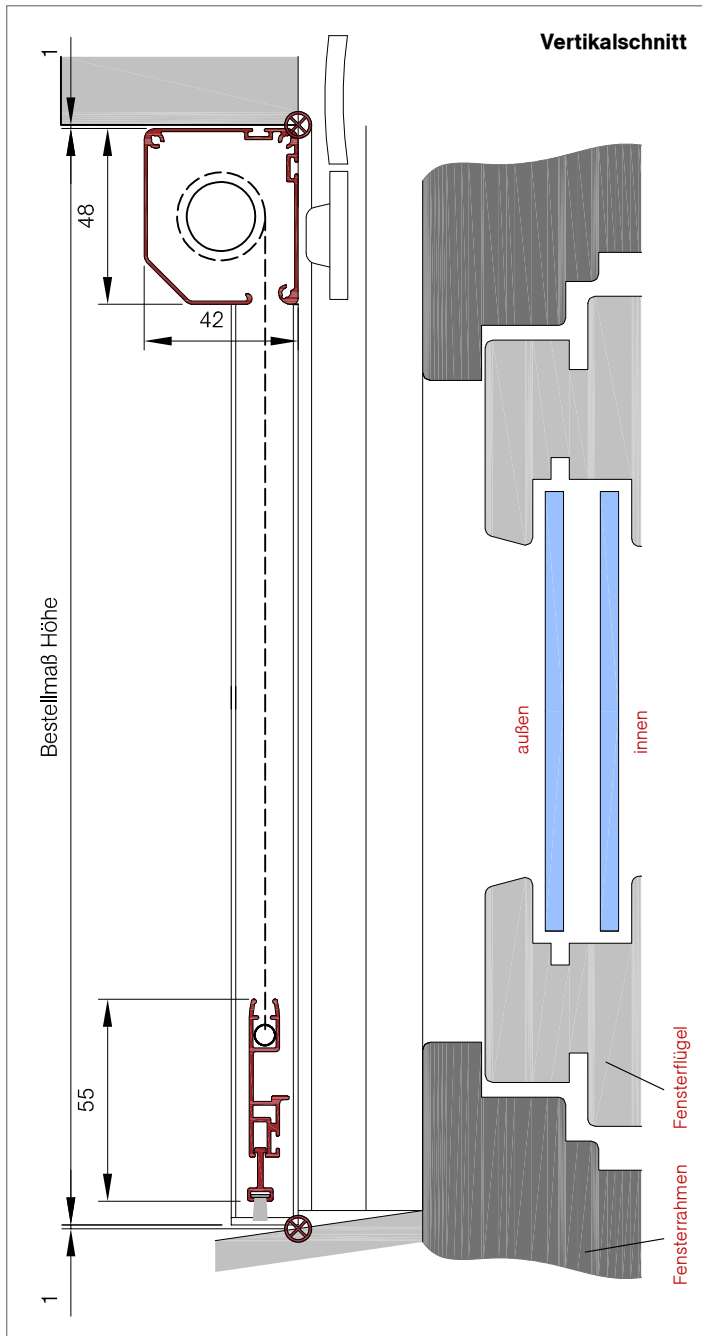

So berechnen Sie das Bestellmaß

Bestellmaß Breite = Lichtes Breitenmaß - 2mm
 Bestellmaß Höhe = Lichtes Höhenmaß - 2mm

Empfohlene Maßpunkte (alle Maße Millimeter)

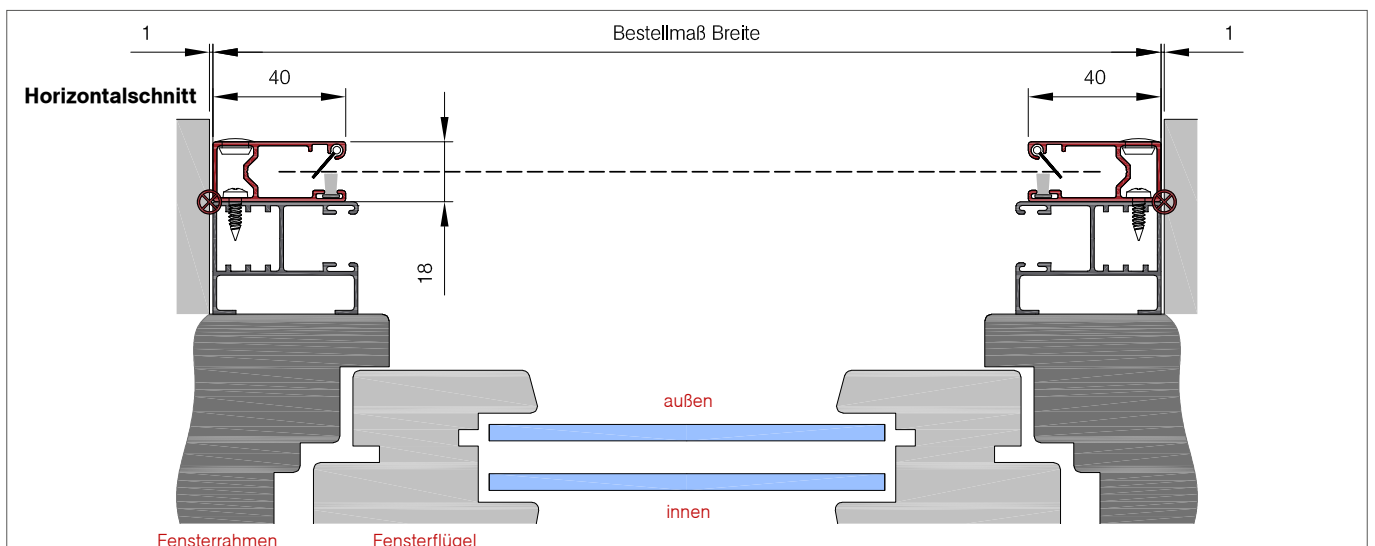

R-2

Insektenschutz-Rollo mit innenliegender Bürstendichtung
(Vorsatz- oder Laibungsmontage)



Abb. R-2

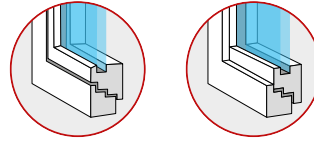

Baubarkeiten

Breite	Höhe	Fläche
min. 550 mm max. 1600 mm	min. 500 mm max. 2400 mm	max. 3,8m ²

Optionale Auswahlmöglichkeiten (ohne Mehrpreis)

- » Standardfarben (weitere Infos auf der Umschlagseite)
- » Fiberglas-Gewebe Schwarz oder Grau (weitere Infos auf der Umschlagseite)
- » Montagebohrungen

Ansichtsseite

Insektenschutz-Rollo wird von außen gesehen.

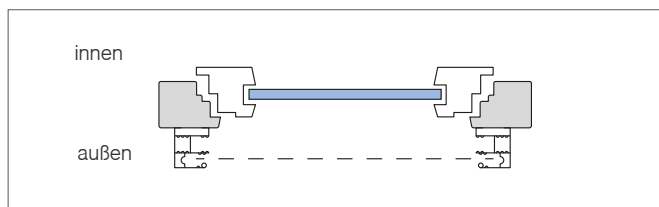

Eingesetzte Profilarten (Maße in mm)

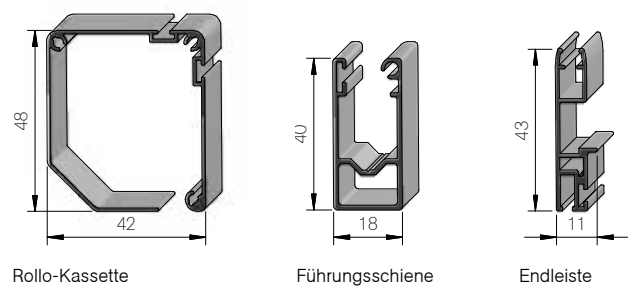

Preise / Mehrpreise

Diese finden Sie auf der Umschlagseite:

- » Montageset ISG - Rollo (weitere Infos auf Seite 186)

R-2

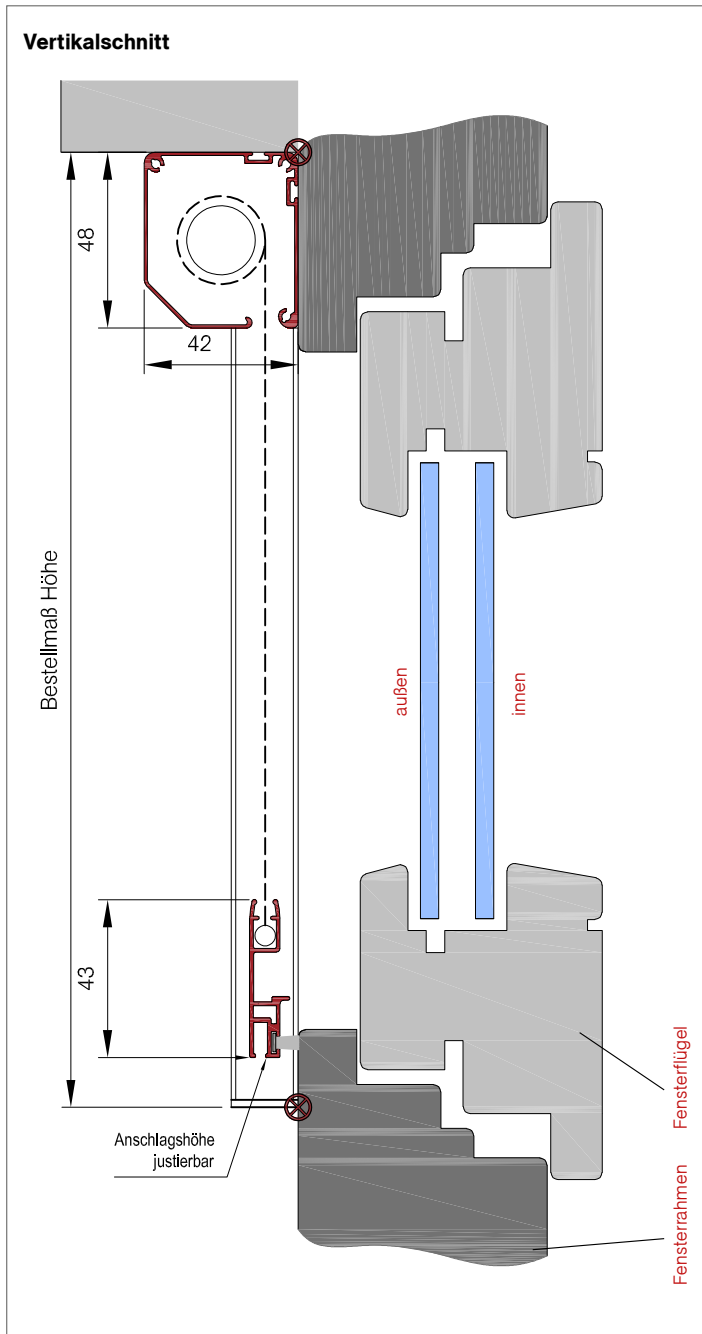

So berechnen Sie das Bestellmaß

Bestellmaß Breite = Lichtes Breitenmaß - 2mm
 Bestellmaß Höhe = nach örtlicher Gegebenheit

⊗ Empfohlene Maßpunkte (alle Maße Millimeter)

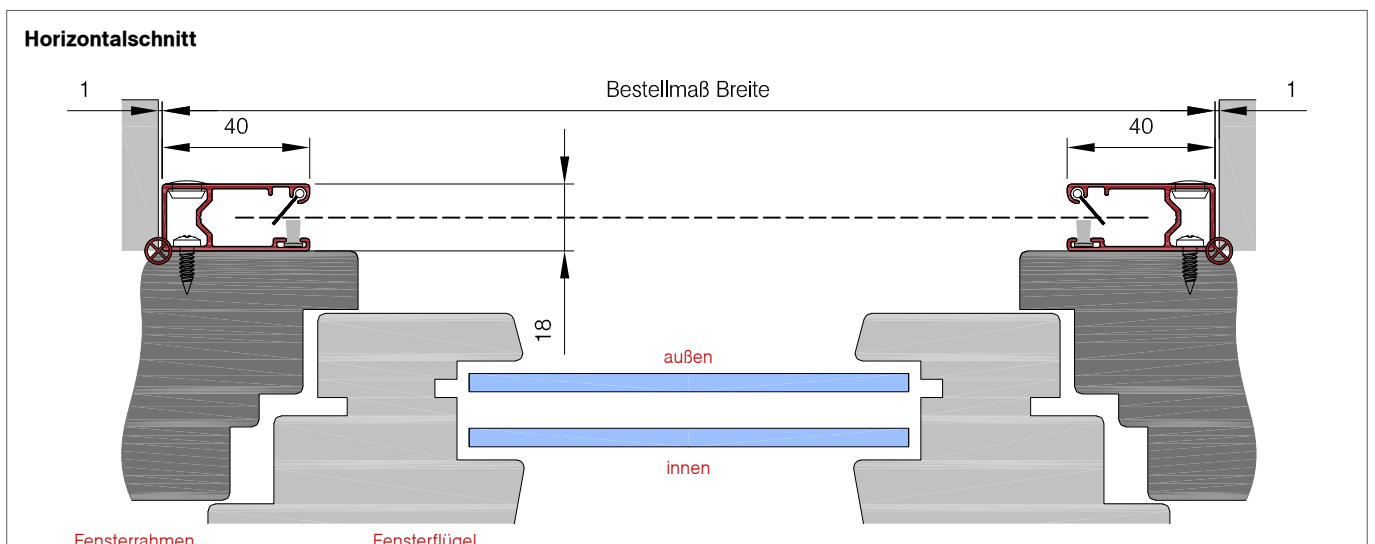

R-3

Insektenschutz-Rollo mit Winkelprofil und untenliegender Bürstendichtung
(Vorsatzmontage)



Abb. R-3

Baubarkeiten

Breite	Höhe	Fläche
min. 550 mm max. 1600 mm	min. 500 mm max. 2400 mm	max. 3,8m ²

Optionale Auswahlmöglichkeiten (ohne Mehrpreis)

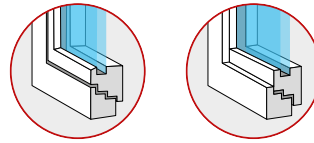
- » Standardfarben (weitere Infos auf der Umschlagseite)
- » Fiberglas-Gewebe Schwarz oder Grau (weitere Infos auf der Umschlagseite)
- » Blendenhalterungen Schwarz oder Weiß
- » Montagebohrungen

Ansichtsseite

Insektenschutz-Rollo wird von innen gesehen.

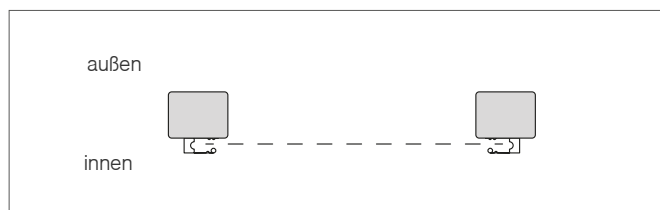

Preise / Mehrpreise

Diese finden Sie auf der Umschlagseite:

- » Montageset ISG - Rollo (weitere Infos auf Seite 186)

Eingesetzte Profilarten (Maße in mm)

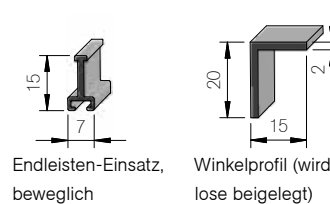
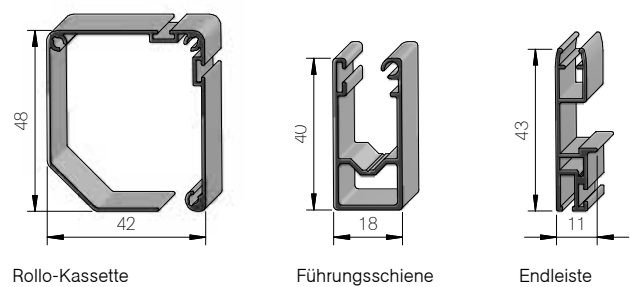

R-3

Vertikalschnitt

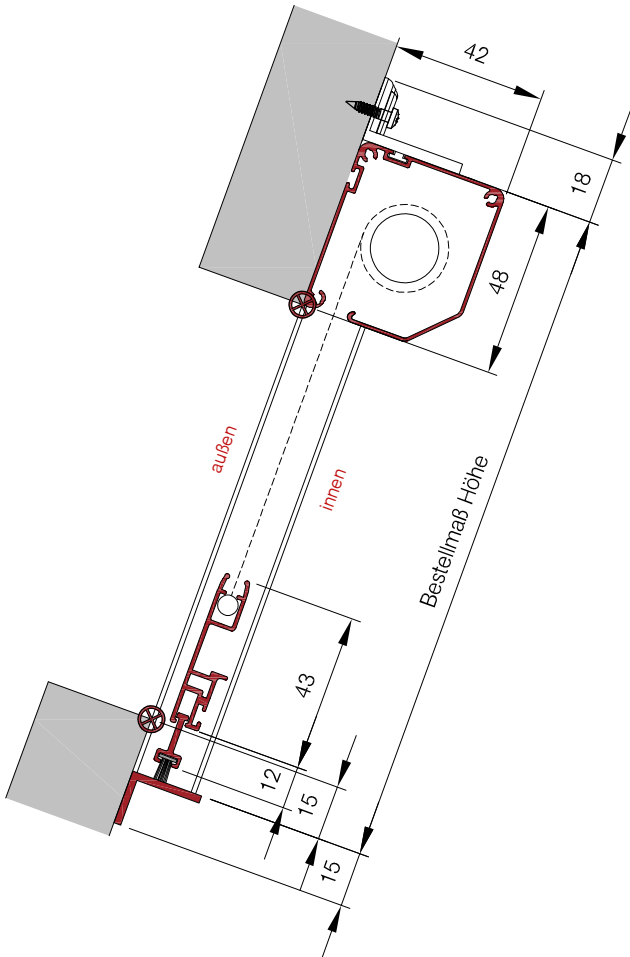

So berechnen Sie das Bestellmaß

$$\begin{aligned} \text{Bestellmaß Breite} &= \text{Lichtes Breitenmaß} && + 80\text{mm} \\ \text{Bestellmaß Höhe} &= \text{Lichtes Höhenmaß} && + 63\text{mm} \end{aligned}$$

⊗ Empfohlene Maßpunkte (alle Maße Millimeter)

Horizontalschnitt

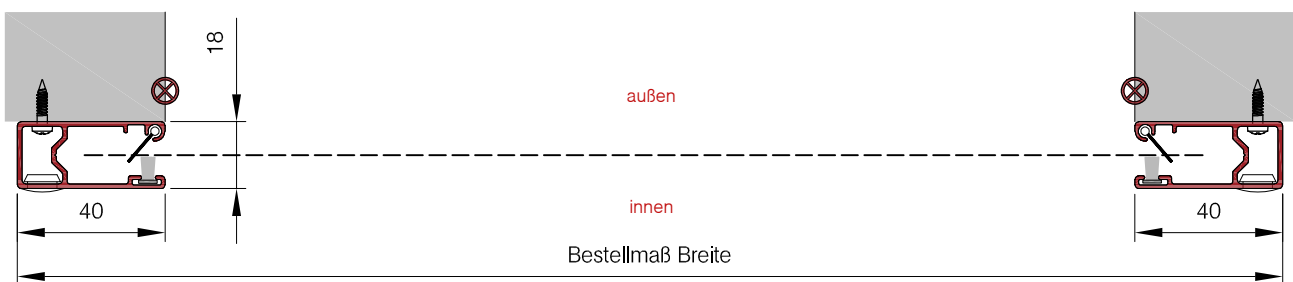

R-4

Insektenschutz-Rollo mit Einbaurahmen und umlaufender Bürstendichtung (Laibungsmontage)



Abb. R-4

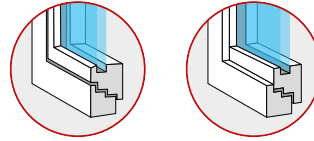

Baubarkeiten

Breite	Höhe	Fläche
min. 550 mm max. 1600 mm	min. 500 mm max. 1800 mm	max. 3,8m ²

Optionale Auswahlmöglichkeiten (ohne Mehrpreis)

- » Standardfarben (weitere Infos auf der Umschlagseite)
- » Fiberglas-Gewebe Schwarz oder Grau (weitere Infos auf der Umschlagseite)

Ansichtsseite

Insektenschutz-Rollo wird von innen gesehen.

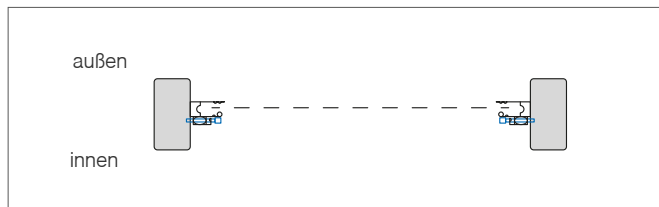

Eingesetzte Profilarten (Maße in mm)

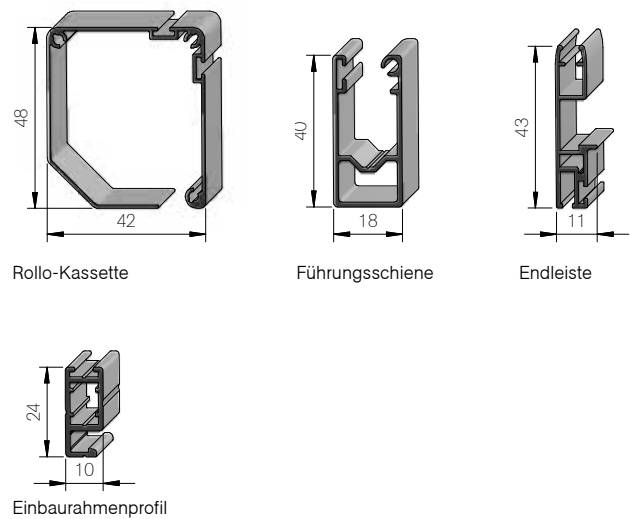

Preise / Mehrpreise

Diese finden Sie auf der Umschlagseite:

- » Montageset ISG - Rollo (weitere Infos auf Seite 186)

R-4

Vertikalschnitt

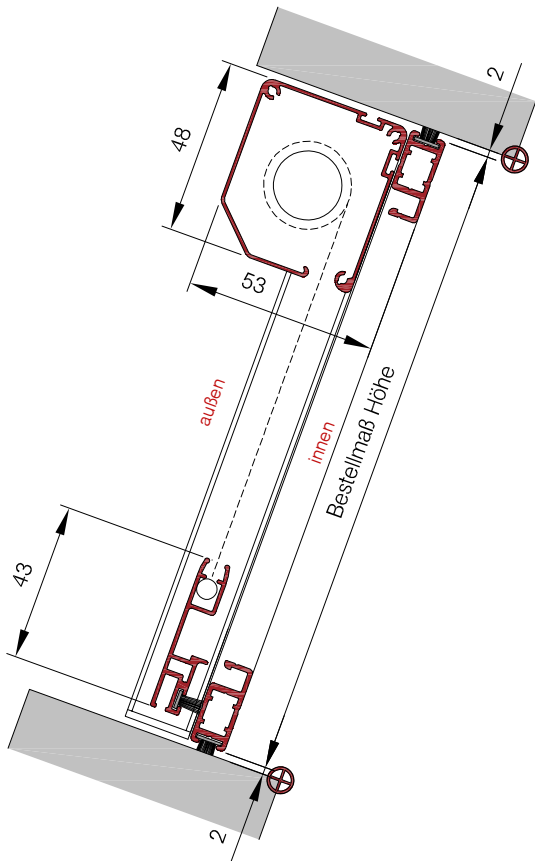

So berechnen Sie das Bestellmaß

Bestellmaß Breite = Lichtes Breitenmaß - 4 mm
 Bestellmaß Höhe = Lichtes Höhenmaß - 4 mm

⊗ Empfohlene Maßpunkte (alle Maße Millimeter)

Horizontalschnitt

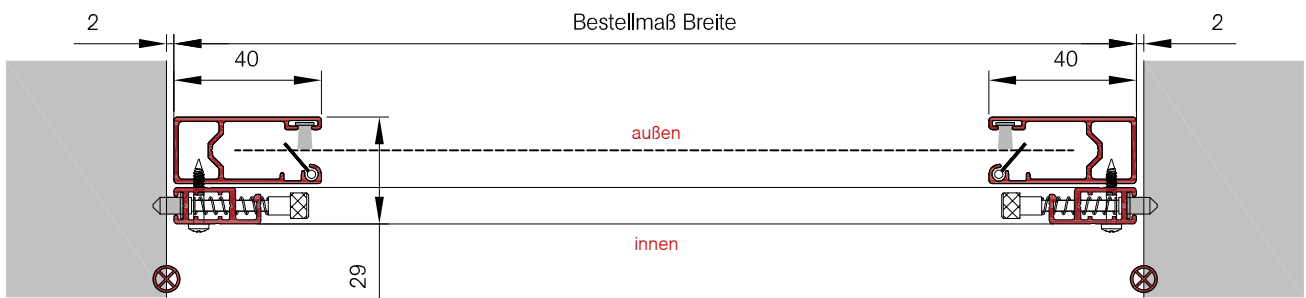

Insektenschutz-Plissee

Mit dem Flylock-Insektenschutz-Plissee bietet Reflexa selbst für größte Balkon- und Terrassentüren einen zuverlässigen und wirkungsvollen Schutz vor Insekten.

Das robuste und platzsparende System mit nur 21 mm Profiltiefe eignet sich besonders dann, wenn nur wenig Platz vorhanden ist.

Durch das speziell gefaltete Gewebe reduziert sich das Insektenschutz-Plissee beim Öffnen auf nahezu 2% der eigentlichen Breite und ist somit kaum mehr wahrnehmbar. Dennoch ist das robuste und witterungsbeständige Gewebe unempfindlich gegen leichte Stöße und formstabil gegenüber Fremdeinwirkung.



Griffleiste

Bequemes Schließen mittels Magnetbändern oder optional mit Bürstendichtung.



Reduzierung auf nahezu 2% der eigentlichen Breite.

Öffnungsrichtung

Bei vertikaler Montage: Die Öffnungsrichtung ist rechts oder links frei wählbar. Bei Dachfenstern: Paketseite grundsätzlich oben.

Außenliegende Anlagen werden von außen gesehen, innenliegende Anlagen von innen.

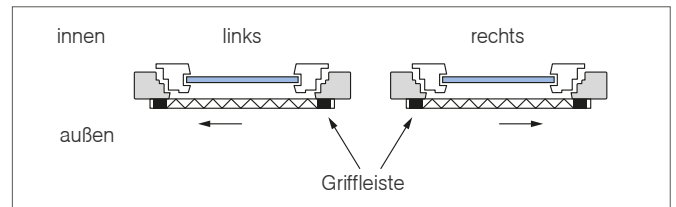

Immer Paketseite von außen gesehen angeben.

Öffnungsrichtung = Paketseite

Profile

Aluminium-Strangpressprofile der Legierung: AlMgSi 0,5 F22t.

Griffleiste (Standard):

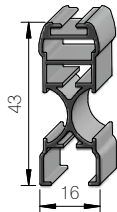

Gewebe- und Paketbreiten

Bestellbreite** (in mm)	1000	1200	1400	1600	1800	2000	2200	2400	2600	2800
Gewebebreite (in mm)	19	23	27	32	36	40	44	48	53	59
Paketbreite*** (in mm)	96	100	104	109	113	117	121	125	130	136

** bei zweiteiligen Anlagen 1/2 Elementbreite bzw. Teilungsmaße

*** Paketbreite: Gewebebreite + Rahmenprofil + Griffleiste / Griffprofil

Ab einer Anlagenhöhe von 2301 mm wird ein Gewebe mit veränderten Materialeigenschaften eingesetzt. Dadurch kann es zu einem leichten Bauchen und zu Farbabweichungen im Vergleich zum Standardgewebe kommen.

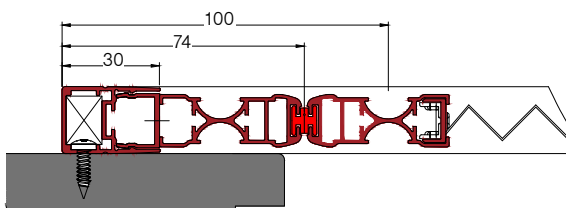
Griffaufdopplung (optional, Mehrpreis):**Griffset** (Bei Dachfenster PL-4V/PL-5V):

Griff, Bedienstab (optional)

**Auslieferungszustand**

Ab einer Breite von 1501 mm wird das Insektenschutz-Plissee generell auseinandergeliefert.

Lieferumfang

Insektenschutz-Plissee

- » Abdeckkappen
- » Montageanleitung

Schnurspannungsverstellung bei sämtlichen Insektenschutz-Plissees

Ab sofort haben Sie die Möglichkeit, die Bedienkraft des Griffprofils so zu verstellen, dass sie speziell auf Ihre Kunden angepasst werden kann. So können Sie zum Beispiel die Schnurspannung in einem Haushalt mit Kindern so verringern, dass auch die Kleinsten das Insektenschutz-Plissee ohne Probleme bedienen können.



Typenauswahl

Insektenschutz-Plissee

Einflügeliges Insektenschutz-Plissee mit Magnetverschluss PL-1/PL-1U.....	156
Zweiflügeliges Insektenschutz-Plissee mit Magnetverschluss PL-1D/PL-1DU.....	158
Einflügeliges Insektenschutz-Plissee mit Magnetverschluss PL-2/PL-2U.....	160
Zweiflügeliges Insektenschutz-Plissee mit Magnetverschluss PL-2D/PL-2DU.....	162
Einflügeliges Insektenschutz-Plissee mit Magnetverschluss PL-3/PL-3U.....	164
Zweiflügeliges Insektenschutz-Plissee mit Magnetverschluss PL-3D/PL-3DU.....	166
Insektenschutz-Plissee senkrechte Fenster, Türen und für Dachfenster PL-4V.....	168
Insektenschutz-Plissee senkrechte Fenster, Türen und für Dachfenster PL-5V.....	170

PL-1 / PL-1U

Einflügeliges Insektenschutz-Plissee mit Magnetverschluss
(Vorsatzmontage)



Abb. PL-1



Baubarkeiten

Breite	Höhe	Fläche
min. 500 mm max. 2700 mm	min. 500 mm max. 2800 mm	max. 7 m ²

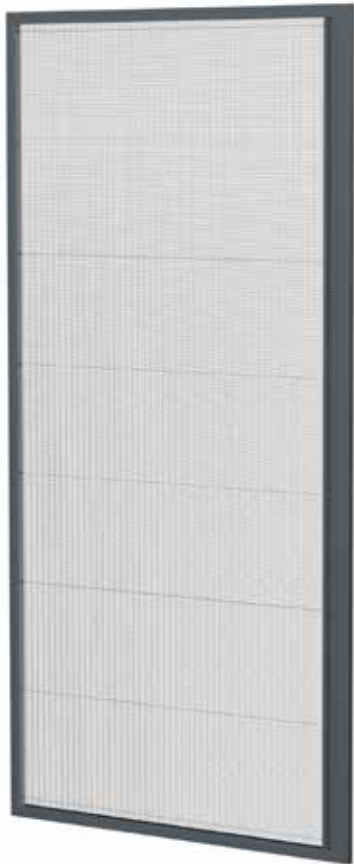
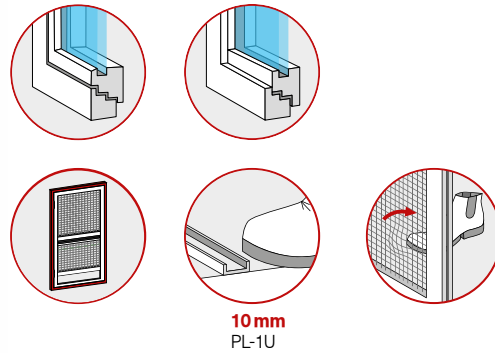
max. Höhe bei anthrazitgrauem Gewebe: 2310 mm

Optionale Auswahlmöglichkeiten (ohne Mehrpreis)

- » Standardfarben (weitere Infos auf der Umschlagseite)
- » Polyester-Gewebe Schwarz oder Anthrazitgrau (weitere Infos auf der Umschlagseite)
- » Griffprofil mit Schalengriff
- » Montagebohrungen
- » Schließung mit Magnetband (Standard)
optional: Bürstendichtung
- » Rahmenschiene unten in zweiter Farbe wählbar (bei PL-1U)

Ansichtsseite Öffnungsrichtung

Anlagen werden von außen gesehen.

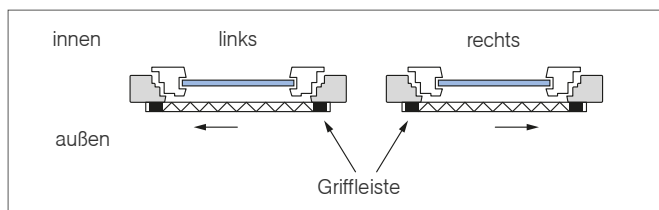

Preise / Mehrpreise

Diese finden Sie auf der Umschlagseite:

- » Griffaufdoppelung
- » Montageset ISG - Plissee (weitere Infos auf Seite 186)

Eingesetzte Profilarten (Maße in mm)

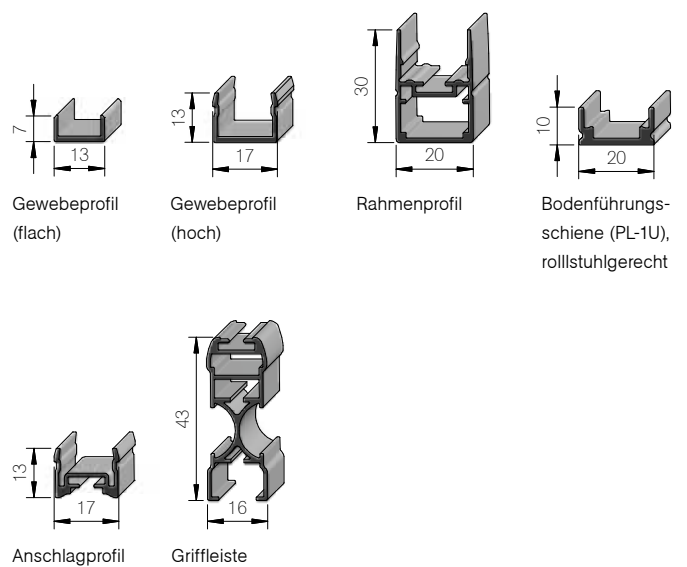

PL-1

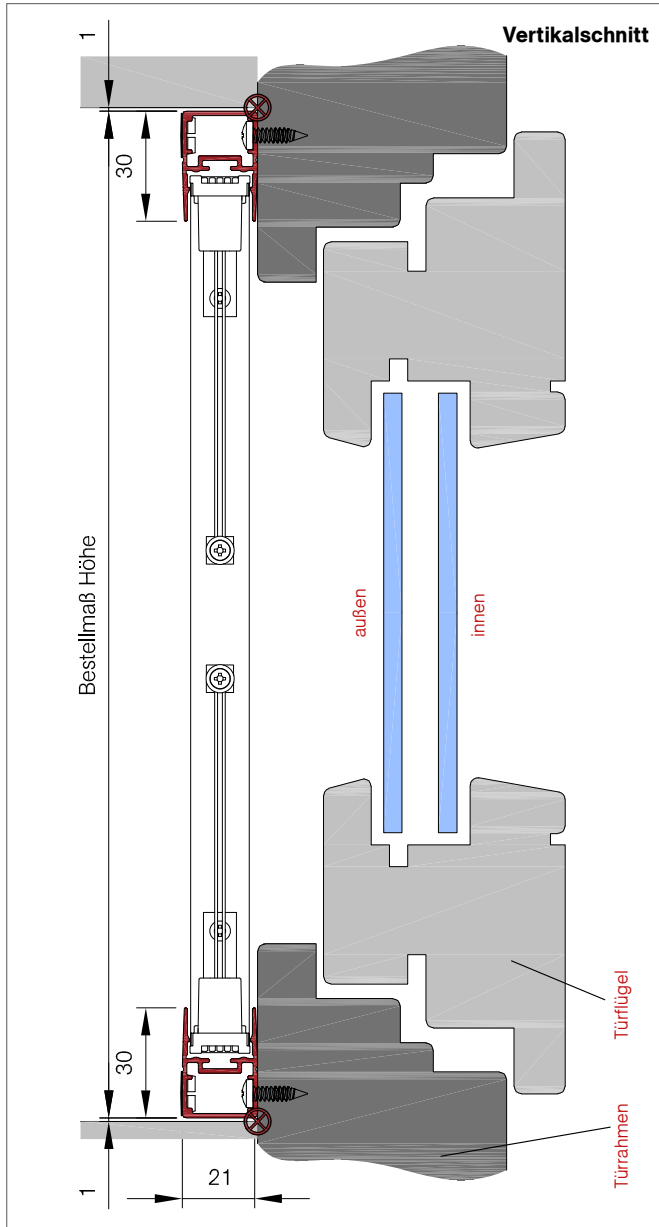

PL-1U

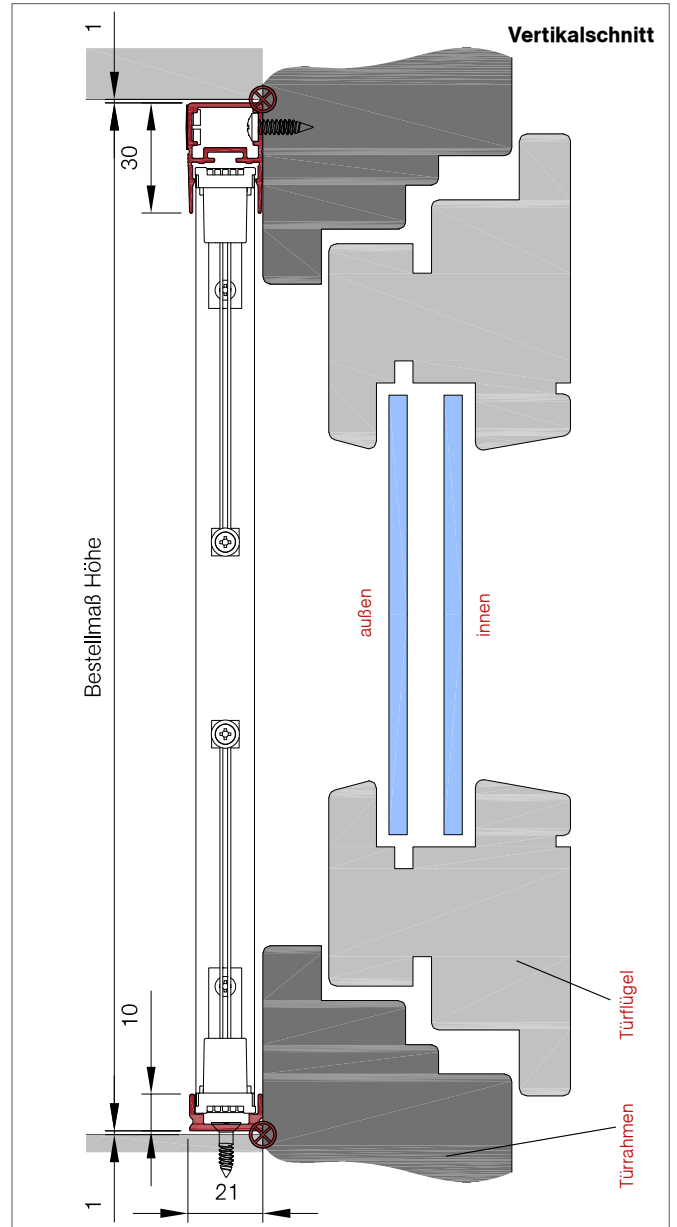

So berechnen Sie das Bestellmaß

Bestellmaß Breite = Lichtes Breitenmaß + 60mm

Bestellmaß Höhe = Lichtes Höhenmaß - 2mm

Alle Maße sind in Millimeter (mm) angegeben

So berechnen Sie das Bestellmaß

Bestellmaß Breite = Lichtes Breitenmaß + 60mm

Bestellmaß Höhe = Lichtes Höhenmaß - 2mm

⊗ Empfohlene Maßpunkte

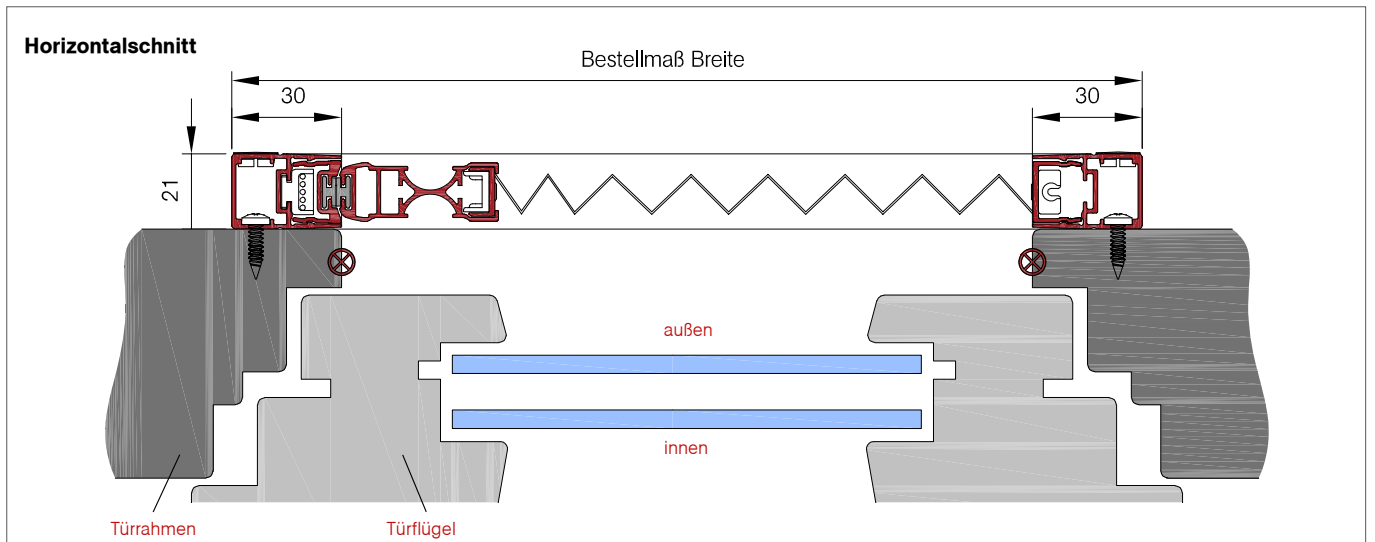

PL-1D/PL-1DU

Zweiflügeliges Insektenschutz-Plissee mit Magnetverschluss
(Vorsatzmontage)



Abb. PL-1D

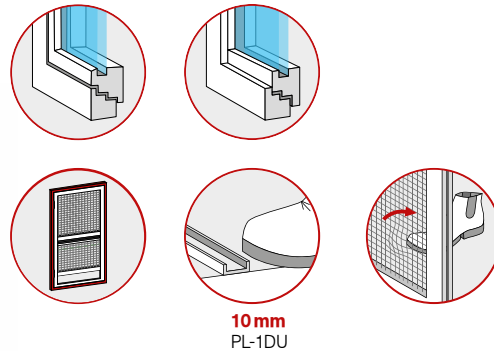

Baubarkeiten

Breite	Höhe	Fläche
min. 1000 mm max. 5400 mm	min. 500 mm max. 2800 mm	max. 13,7 m ²

max. Höhe bei anthrazitgrauem Gewebe: 2310 mm

Optionale Auswahlmöglichkeiten (ohne Mehrpreis)

- » Standardfarben (weitere Infos auf der Umschlagseite)
- » Polyester-Gewebe Schwarz oder Anthrazitgrau (weitere Infos auf der Umschlagseite)
- » Montagebohrungen
- » Schließung mit Magnetband (Standard)
optional: Bürstendichtung
- » Rahmenschiene unten in zweiter Farbe wählbar
(bei PL-1DU)

Ansichtsseite

Anlagen werden von außen gesehen.

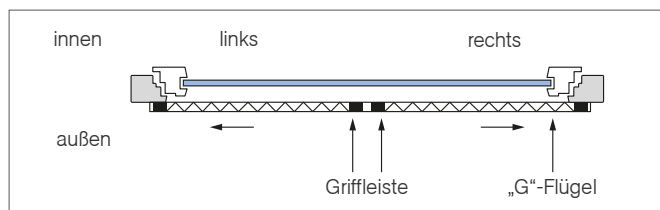

Eingesetzte Profilarten (Maße in mm)

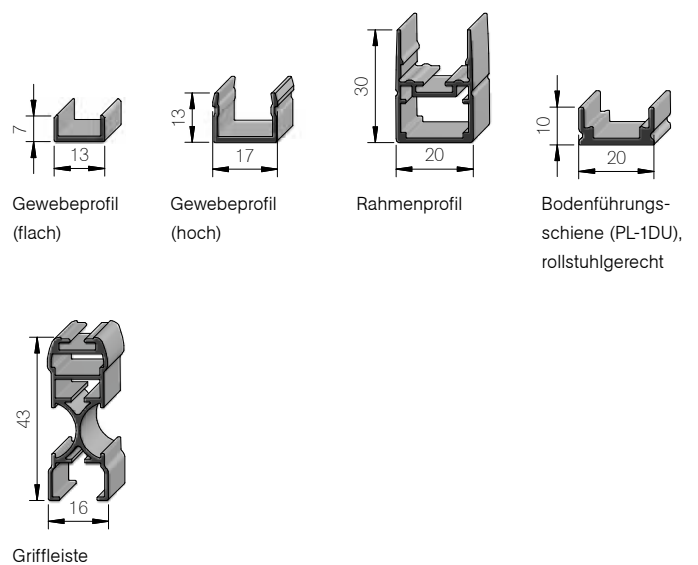

Preise / Mehrpreise

Diese finden Sie auf der Umschlagseite:

- » Montageset ISG - Plissee (weitere Infos auf Seite 186)

PL-1D

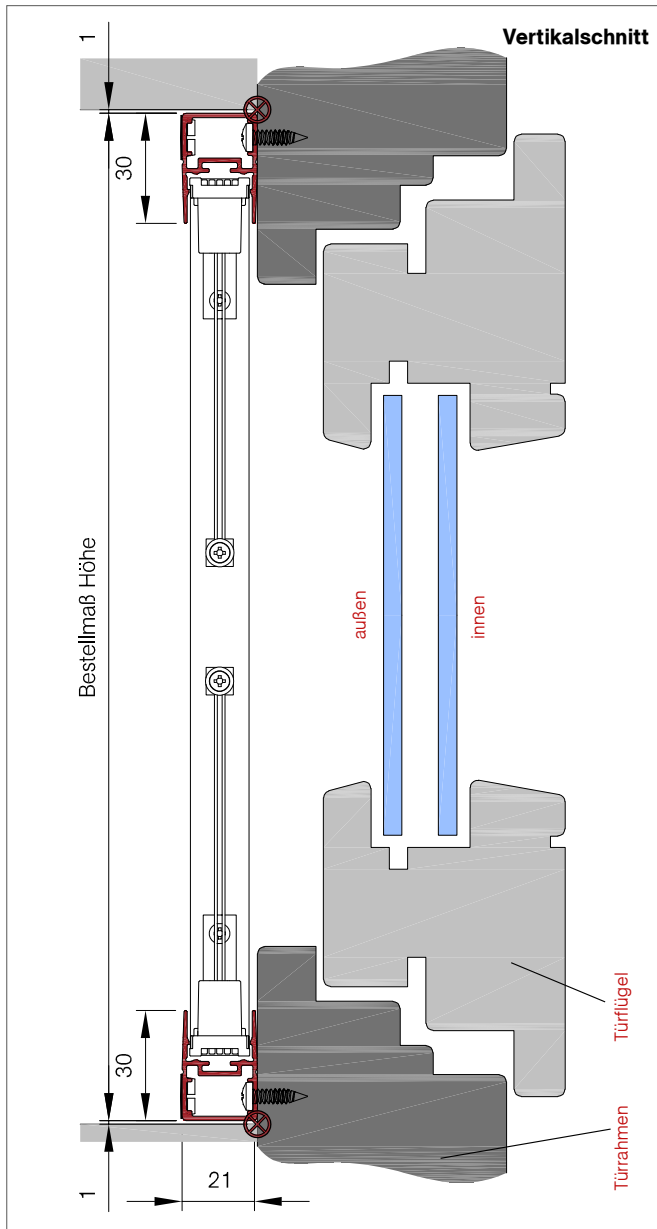

PL-1DU

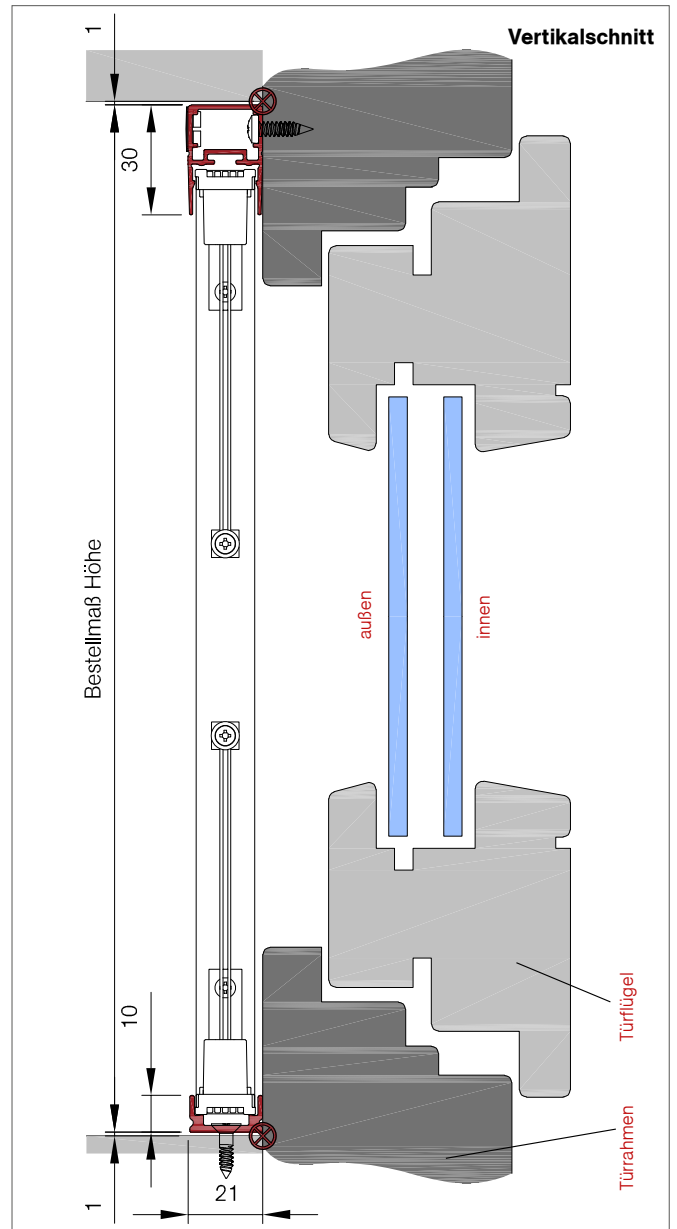

So berechnen Sie das Bestellmaß

Bestellmaß Breite = Lichtes Breitenmaß + 60mm

Bestellmaß Höhe = Lichtes Höhenmaß - 2mm

Alle Maße sind in Millimeter (mm) angegeben

So berechnen Sie das Bestellmaß

Bestellmaß Breite = Lichtes Breitenmaß + 60mm

Bestellmaß Höhe = Lichtes Höhenmaß - 2mm

⊗ Empfohlene Maßpunkte

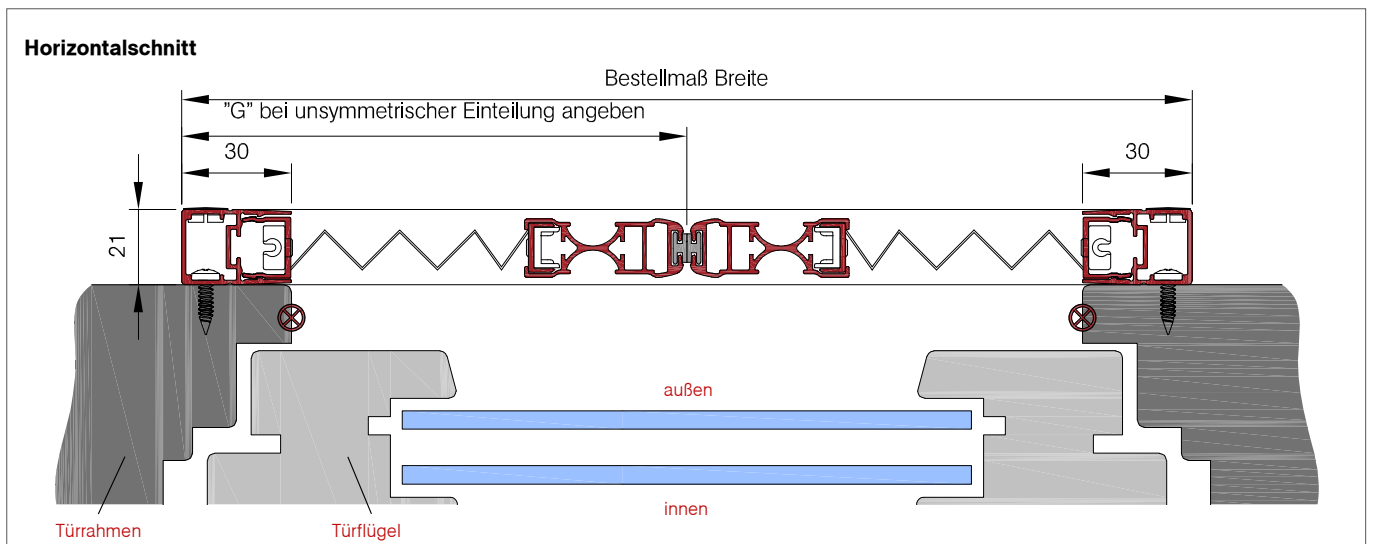

PL-2 / PL-2U

Einflügeliges Insektenschutz-Plissee mit Magnetverschluss
(Laibungsmontage)



Abb. PL-2



Baubarkeiten

Breite	Höhe	Fläche
min. 500 mm max. 2700 mm	min. 500 mm max. 2800 mm	max. 7 m ²

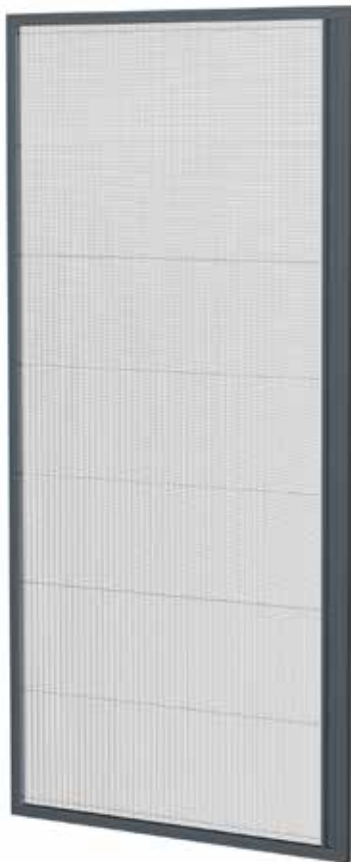
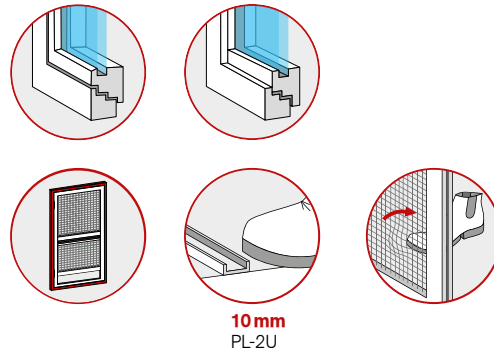
max. Höhe bei anthrazitgrauem Gewebe: 2310 mm

Optionale Auswahlmöglichkeiten (ohne Mehrpreis)

- » Standardfarben (weitere Infos auf der Umschlagseite)
- » Polyester-Gewebe Schwarz oder Anthrazitgrau (weitere Infos auf der Umschlagseite)
- » Montagebohrungen
- » Schließung mit Magnetband (Standard)
optional: Bürstendichtung
- » Rahmenschiene unten in zweiter Farbe wählbar
(bei PL-2U)

Ansichtsseite Öffnungsrichtung

Anlagen werden von außen gesehen.

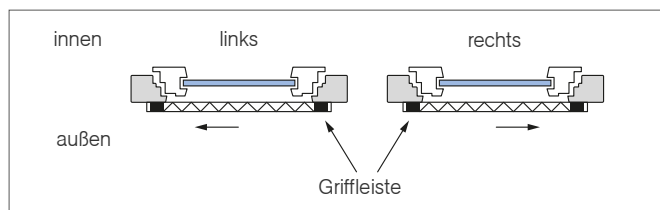

Preise / Mehrpreise

Diese finden Sie auf der Umschlagseite:

- » Griffaufdoppelung
- » Montageset ISG - Plissee (weitere Infos auf Seite 186)

Eingesetzte Profilarten (Maße in mm)

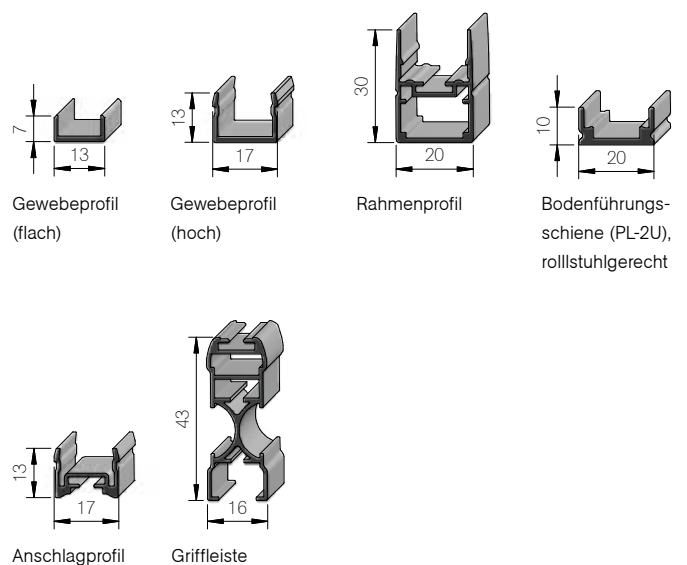

PL-2

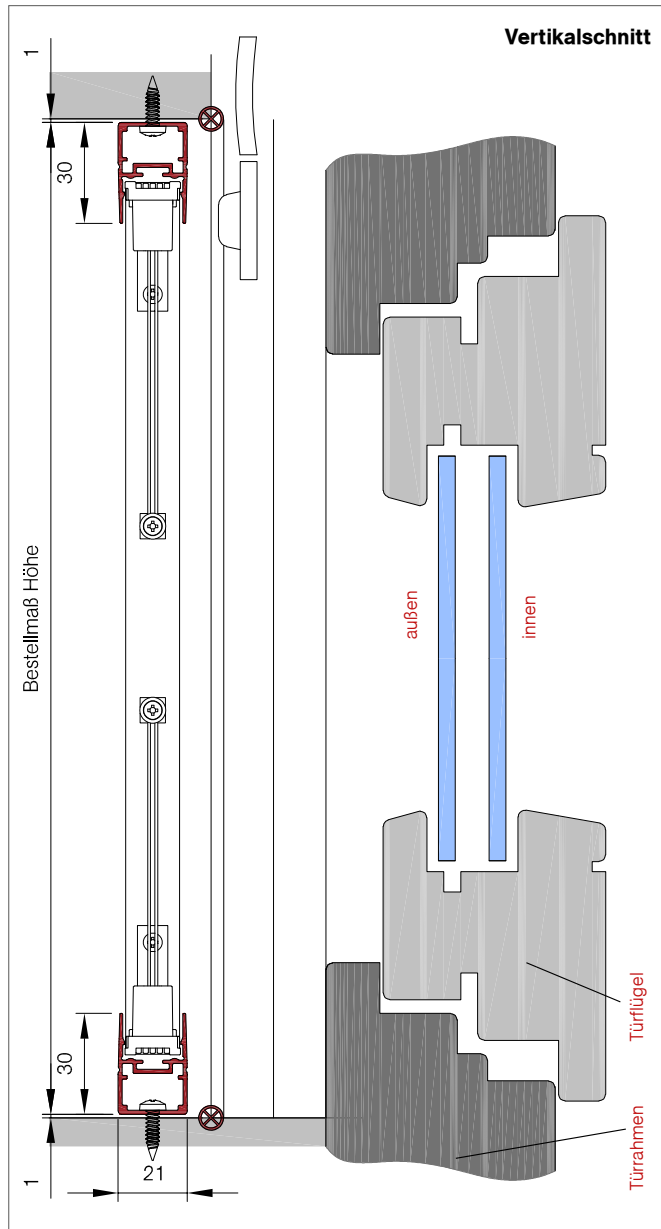

PL-2U

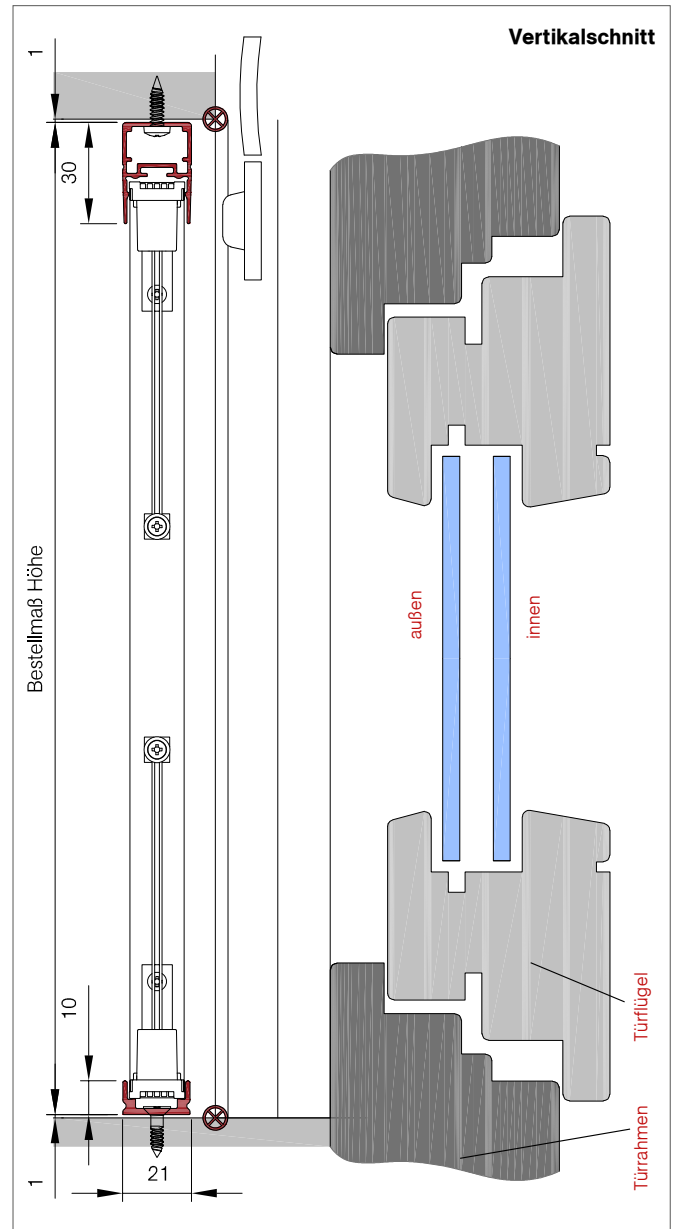

So berechnen Sie das Bestellmaß

Bestellmaß Breite = Lichtes Breitenmaß - 2mm

Bestellmaß Höhe = Lichtes Höhenmaß - 2mm

Alle Maße sind in Millimeter (mm) angegeben

So berechnen Sie das Bestellmaß

Bestellmaß Breite = Lichtes Breitenmaß - 2mm

Bestellmaß Höhe = Lichtes Höhenmaß - 2mm

⊗ Empfohlene Maßpunkte

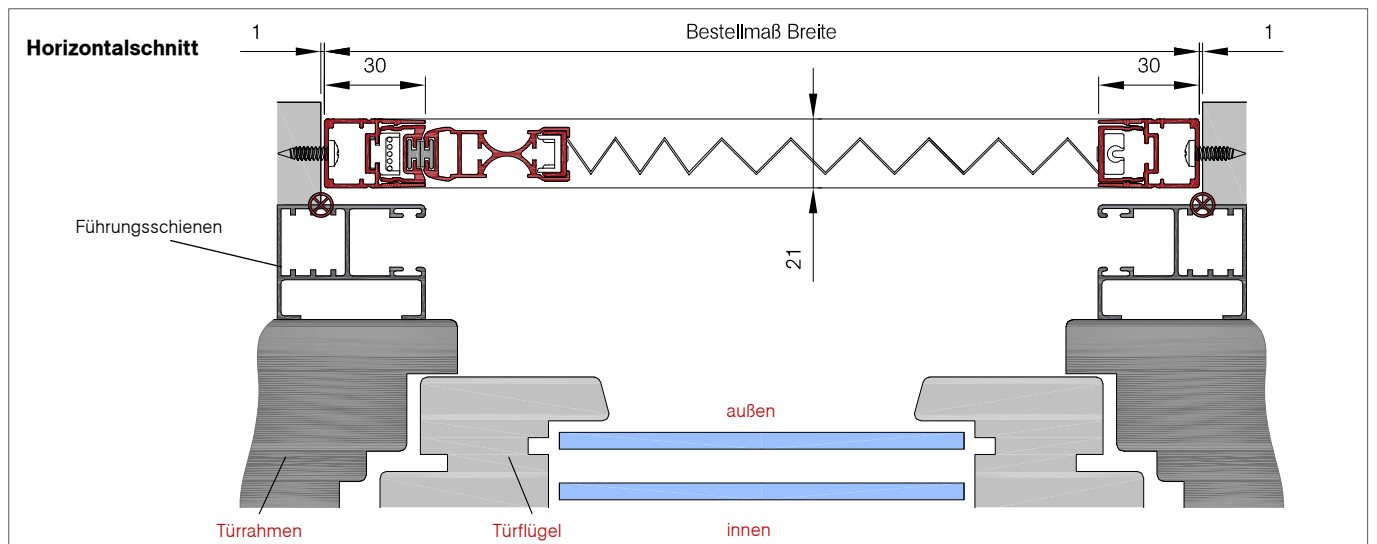

PL-2D / PL-2DU

Zweiflügeliges Insektenschutz-Plissee mit Magnetverschluss
(Laibungsmontage)



Abb. PL-2D

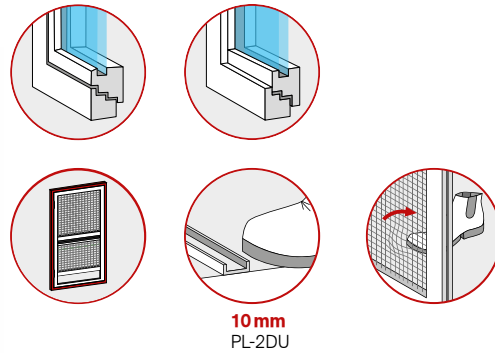

Baubarkeiten

Breite	Höhe	Fläche
min. 1000 mm max. 5400 mm	min. 500 mm max. 2800 mm	max. 13,7 m ²

max. Höhe bei anthrazitgrauem Gewebe: 2310 mm

Optionale Auswahlmöglichkeiten (ohne Mehrpreis)

- » Standardfarben (weitere Infos auf der Umschlagseite)
- » Polyester-Gewebe Schwarz oder Anthrazitgrau (weitere Infos auf der Umschlagseite)
- » Montagebohrungen
- » Schließung mit Magnetband (Standard)
optional: Bürstendichtung
- » Rahmenschiene unten in zweiter Farbe wählbar (bei PL-2DU)

Ansichtsseite

Anlagen werden von außen gesehen.

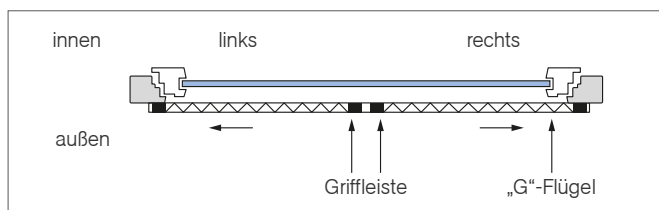

Preise / Mehrpreise

Diese finden Sie auf der Umschlagseite:

- » Montageset ISG - Plissee (weitere Infos auf Seite 186)

Eingesetzte Profilarten (Maße in mm)

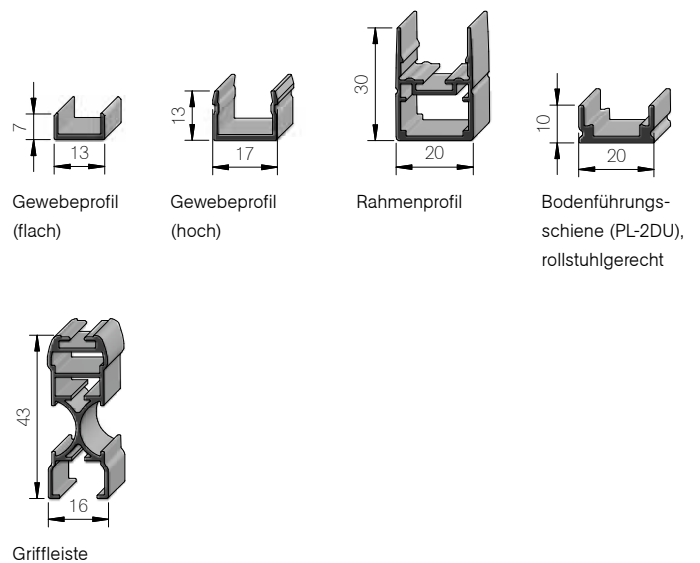

PL-2D

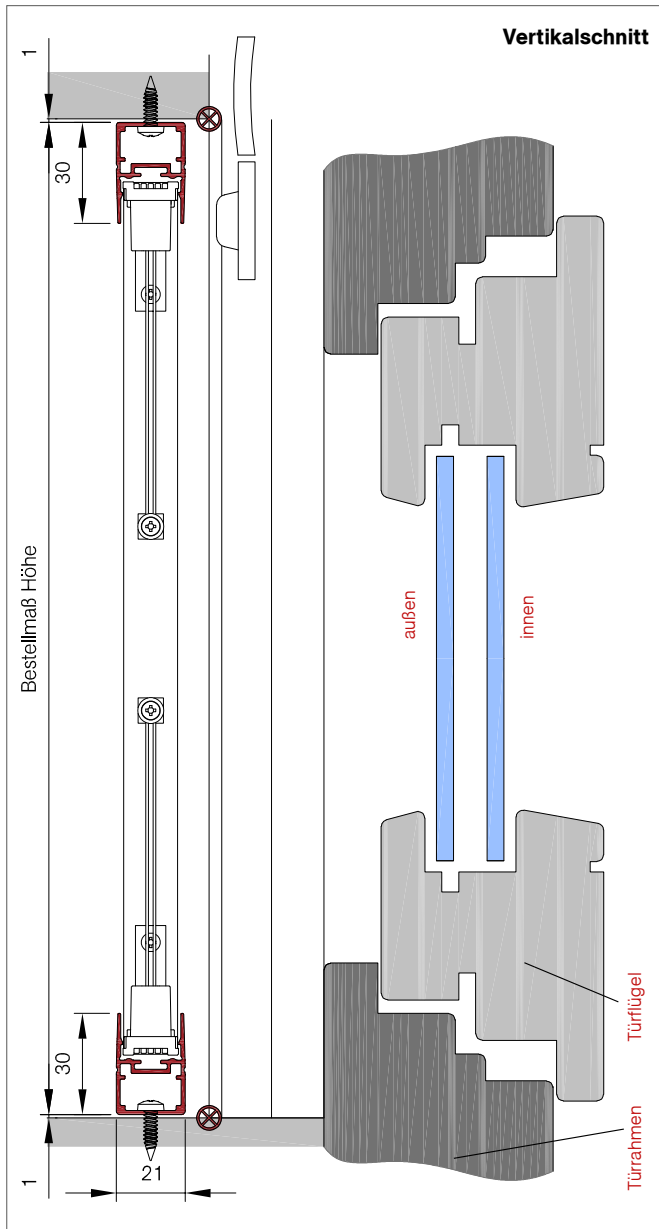

PL-2DU

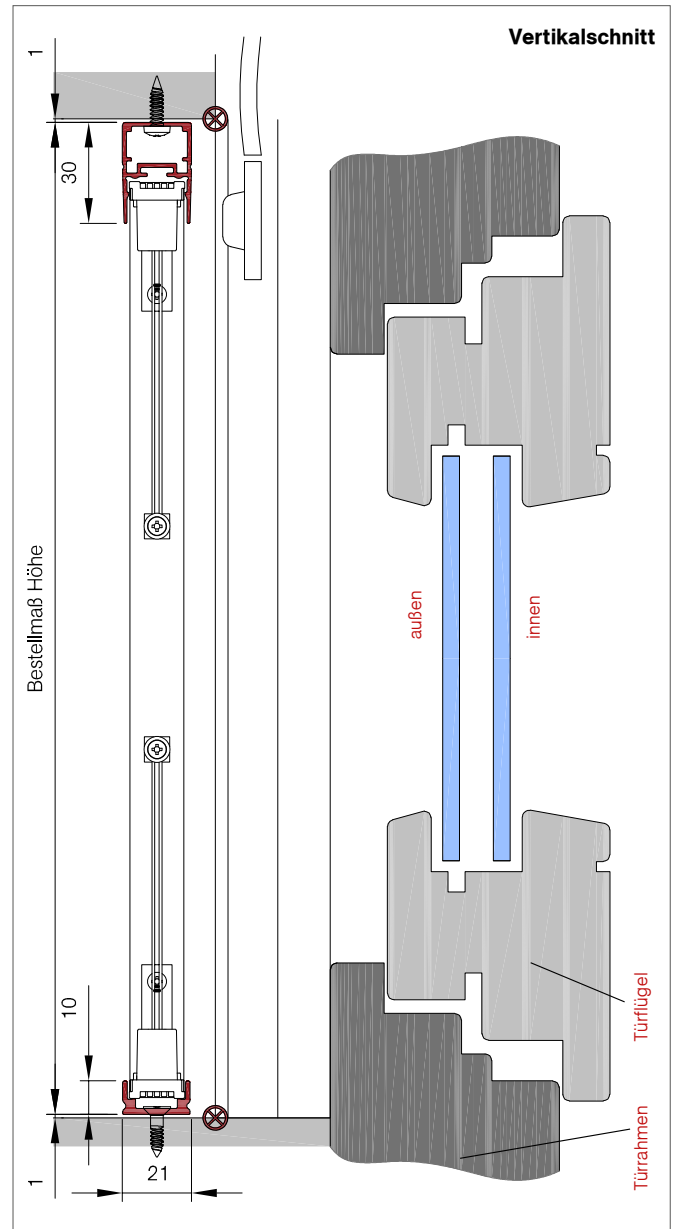

So berechnen Sie das Bestellmaß

Bestellmaß Breite = Lichtes Breitenmaß - 2mm

Bestellmaß Höhe = Lichtes Höhenmaß - 2mm

Alle Maße sind in Millimeter (mm) angegeben

So berechnen Sie das Bestellmaß

Bestellmaß Breite = Lichtes Breitenmaß - 2mm

Bestellmaß Höhe = Lichtes Höhenmaß - 2mm

⊗ Empfohlene Maßpunkte

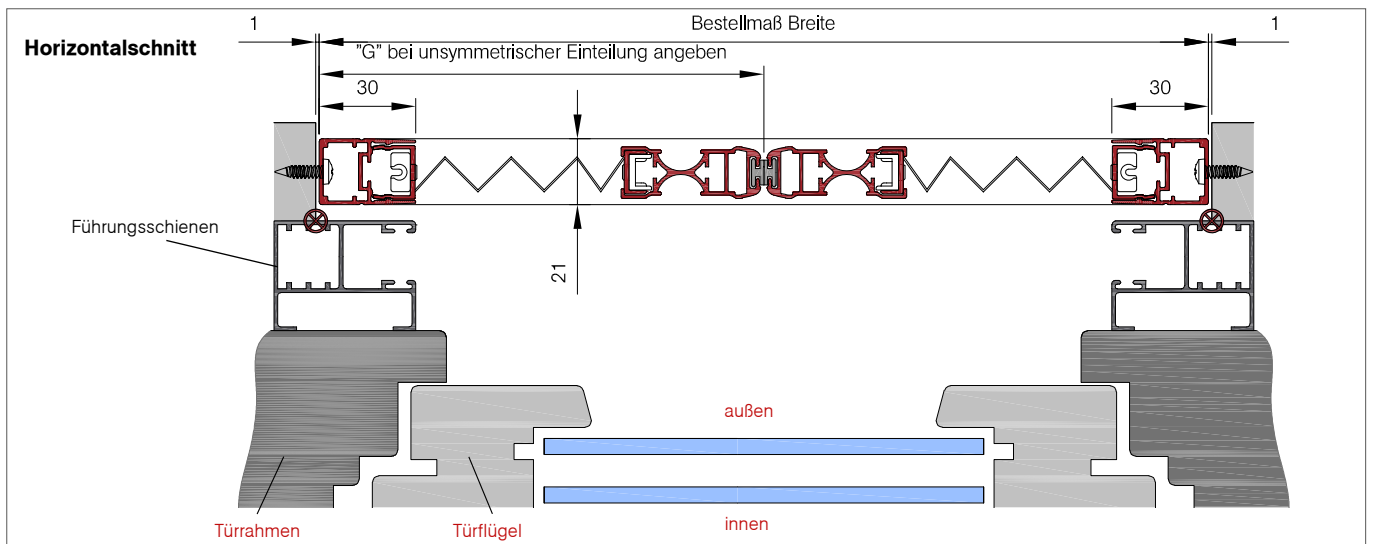

PL-3/PL-3U

Einflügeliges Insektenschutz-Plissee mit Magnetverschluss
(Nischenmontage)



Abb. PL-3

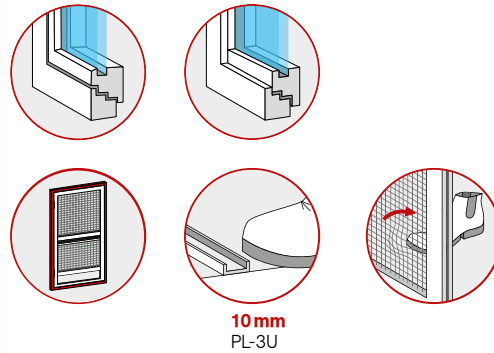

Baubarkeiten

Breite	Höhe	Fläche
min. 500 mm max. 2700 mm	min. 500 mm max. 2800 mm	max. 7 m ²

max. Höhe bei anthrazitgrauem Gewebe: 2310 mm

Optionale Auswahlmöglichkeiten (ohne Mehrpreis)

- » Standardfarben (weitere Infos auf der Umschlagseite)
- » Polyester-Gewebe Schwarz oder Anthrazitgrau (weitere Infos auf der Umschlagseite)
- » Montagebohrungen
- » Schließung mit Magnetband (Standard)
- optional: Bürstendichtung
- » Rahmenschiene unten in zweiter Farbe wählbar (bei PL-3U)

Ansichtsseite Öffnungsrichtung

Anlagen werden von außen gesehen.

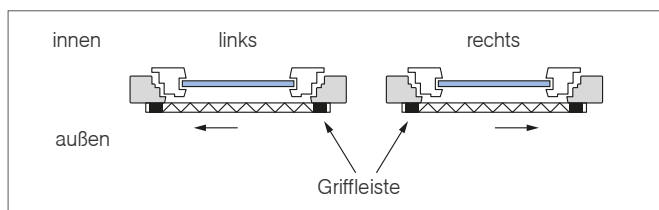

Preise / Mehrpreise

Diese finden Sie auf der Umschlagseite:

- » Griffaufdoppelung
- » Montageset ISG - Plissee (weitere Infos auf Seite 186)

Eingesetzte Profilarten (Maße in mm)

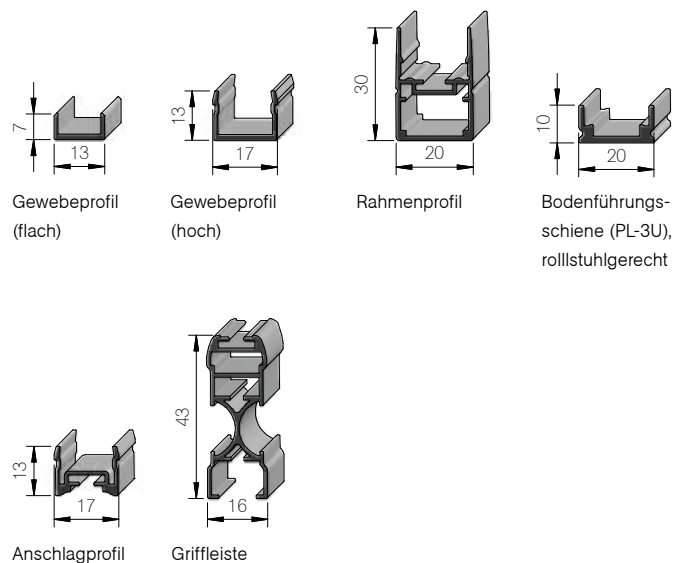

PL-3

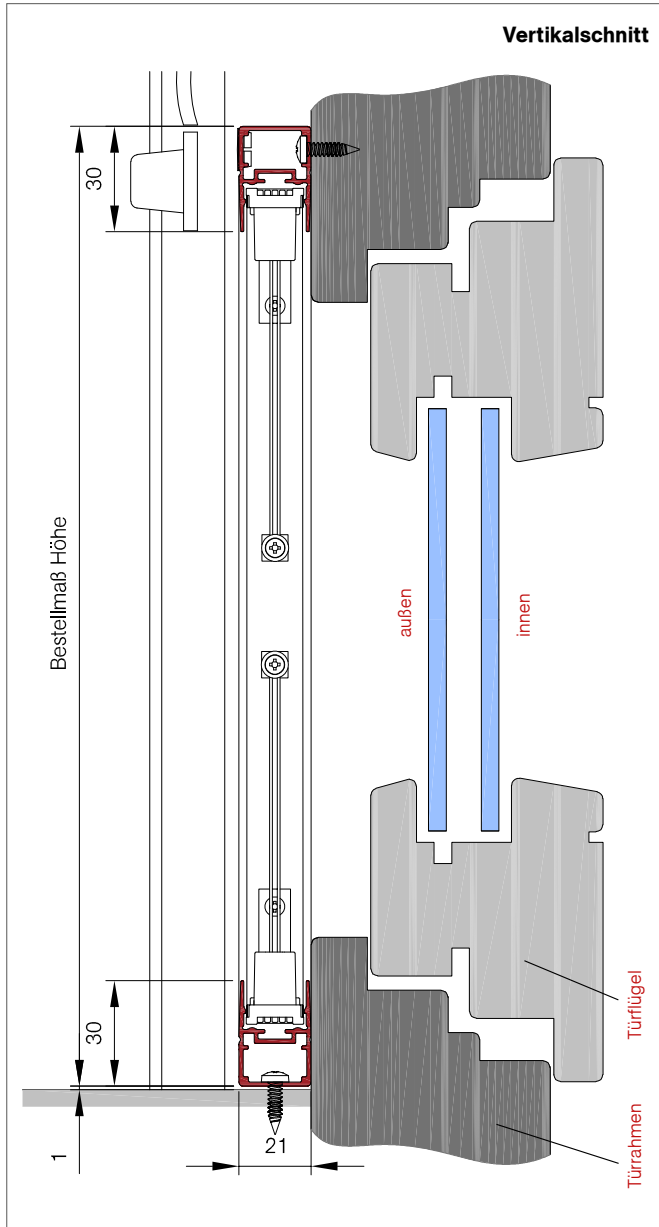

PL-3U

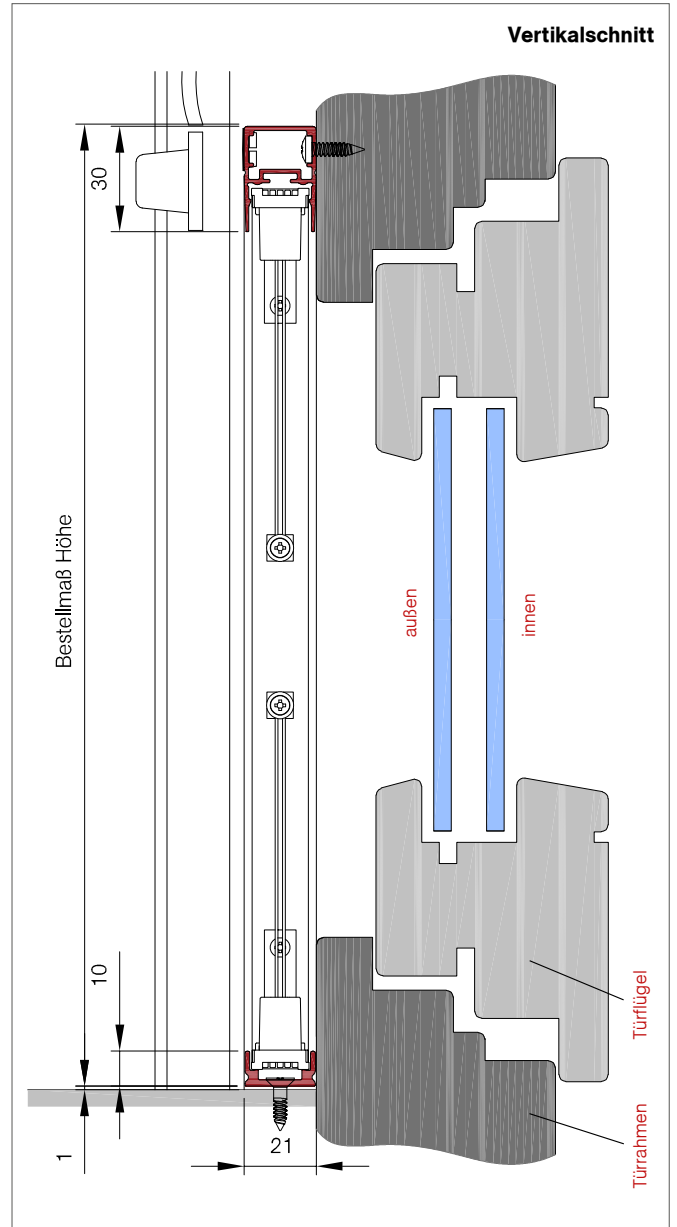

So berechnen Sie das Bestellmaß

Bestellmaß Breite = Lichtes Breitenmaß - 2mm

Bestellmaß Höhe = nach örtlicher Gegebenheit

Alle Maße sind in Millimeter (mm) angegeben

So berechnen Sie das Bestellmaß

Bestellmaß Breite = Lichtes Breitenmaß - 2mm

Bestellmaß Höhe = nach örtlicher Gegebenheit

⊗ Empfohlene Maßpunkte

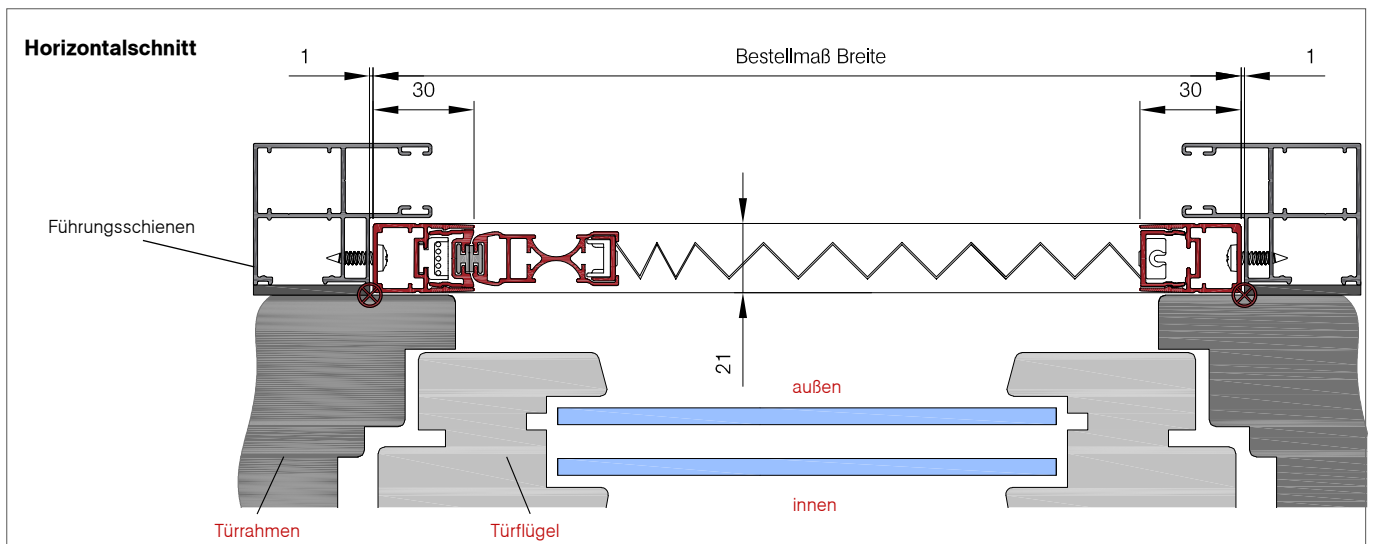

PL-3D / PL-3DU

Zweiflügeliges Insektenschutz-Plissee mit Magnetverschluss
(Nischenmontage)



Abb. PL-3D

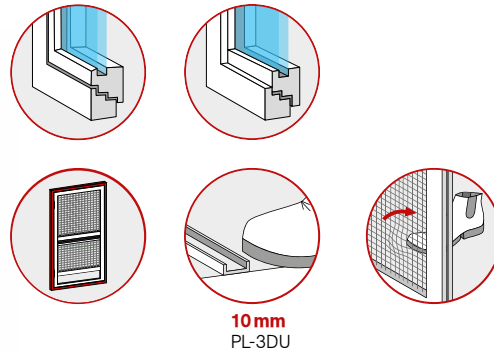

Baubarkeiten

Breite	Höhe	Fläche
min. 1000 mm max. 5400 mm	min. 500 mm max. 2800 mm	max. 13,7 m ²

max. Höhe bei anthrazitgrauem Gewebe: 2310 mm

Optionale Auswahlmöglichkeiten (ohne Mehrpreis)

- » Standardfarben (weitere Infos auf der Umschlagseite)
- » Polyester-Gewebe Schwarz oder Anthrazitgrau (weitere Infos auf der Umschlagseite)
- » Montagebohrungen
- » Schließung mit Magnetband (Standard)
optional: Bürstendichtung
- » Rahmenschiene unten in zweiter Farbe wählbar (bei PL-3DU)

Ansichtsseite

Anlagen werden von außen gesehen.

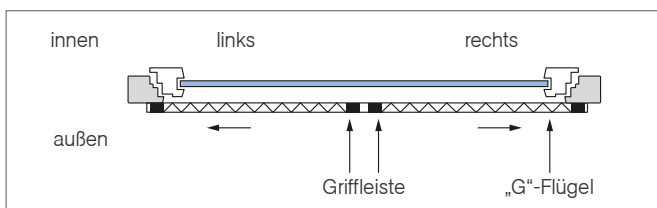

Preise / Mehrpreise

Diese finden Sie auf der Umschlagseite:

- » Montageset ISG - Plissee (weitere Infos auf Seite 186)

Eingesetzte Profilarten (Maße in mm)

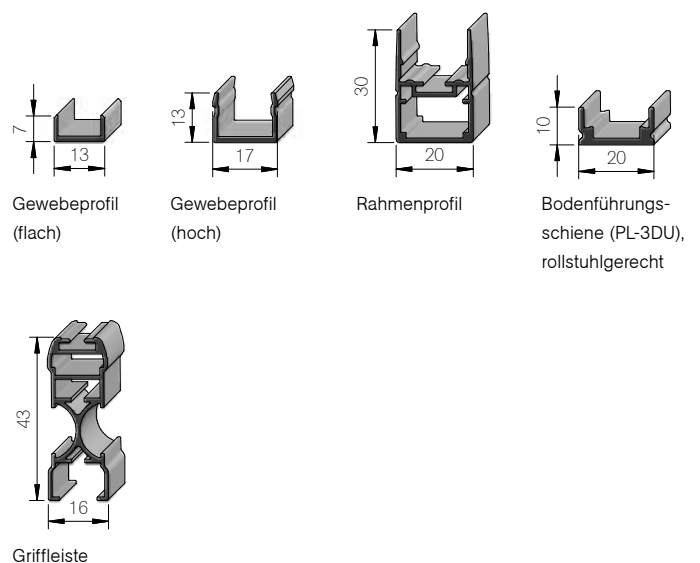

PL-3D

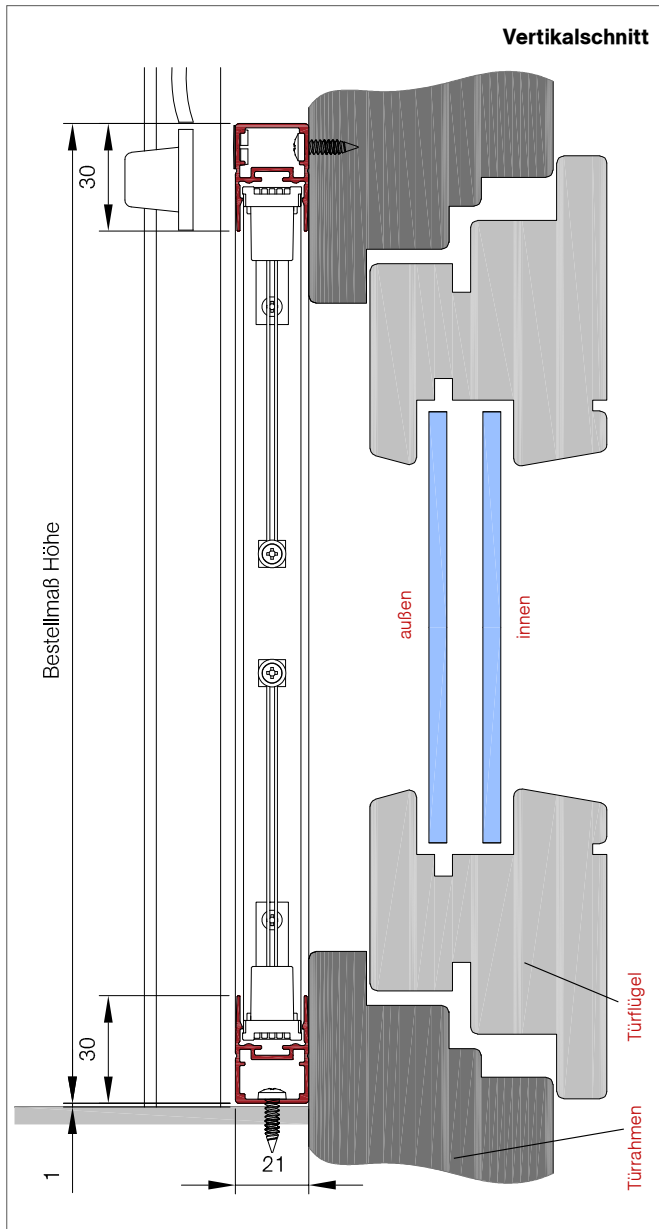

PL-3DU

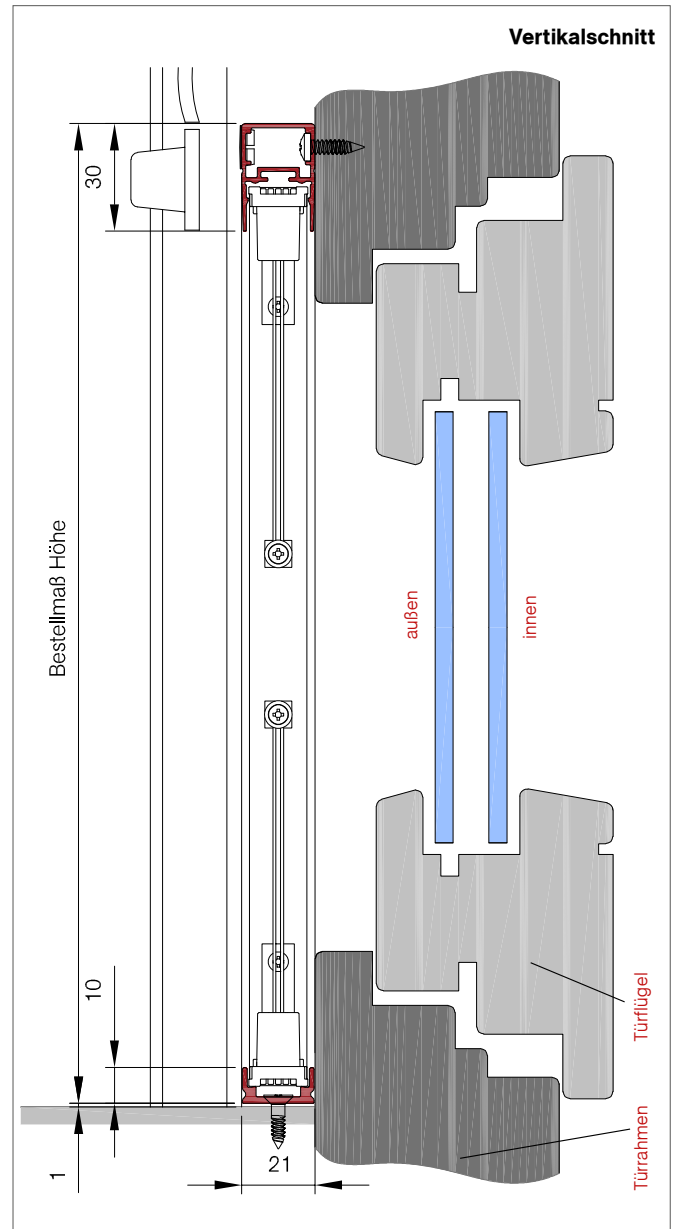

So berechnen Sie das Bestellmaß

Bestellmaß Breite = Lichtes Breitenmaß - 2mm

Bestellmaß Höhe = nach örtlicher Gegebenheit

Alle Maße sind in Millimeter (mm) angegeben

So berechnen Sie das Bestellmaß

Bestellmaß Breite = Lichtes Breitenmaß - 2mm

Bestellmaß Höhe = nach örtlicher Gegebenheit

Empfohlene Maßpunkte

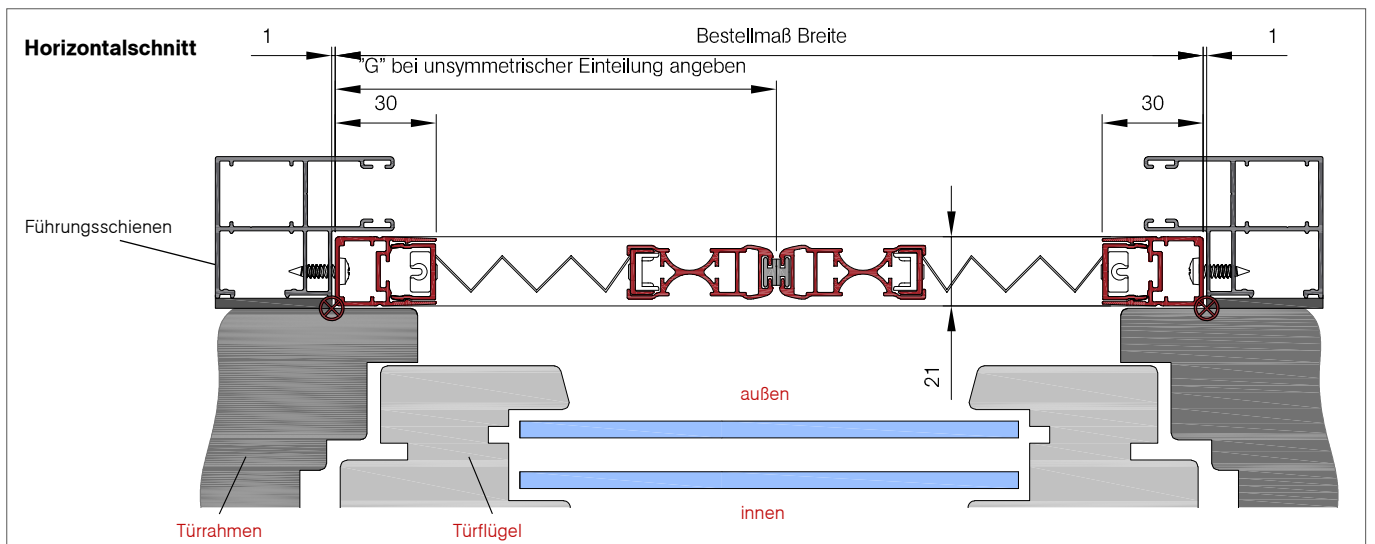

PL-4V

Insektenschutz-Plissee senkrechte Fenster, Türen und für Dachfenster
(Vorsatzmontage)

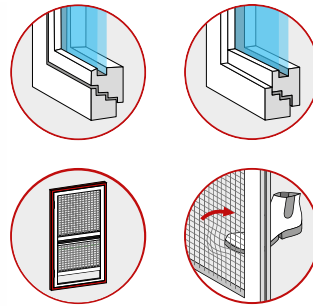

Baubarkeiten

Breite	Höhe	Fläche
min. 500 mm max. 1600 mm	min. 500 mm max. 2000 mm	max. 3,2m ²

Abb. PL-4V

Optionale Auswahlmöglichkeiten (ohne Mehrpreis)

- » Standardfarben (weitere Infos auf der Umschlagseite)
- » Polyester-Gewebe Schwarz oder Anthrazitgrau (weitere Infos auf der Umschlagseite)
- » Montagebohrungen
- » Schließung mit Magnetband (Standard)
optional: Bürstendichtung

Preise / Mehrpreise

Diese finden Sie auf der Umschlagseite:

- » Montageset ISG - Plissee (weitere Infos auf Seite 186)

Kleinteile zur Montage:

- » Bedienstab einstellbar 2 – 3 m (auf Seite 179)

Eingesetzte Profilarten (Maße in mm)

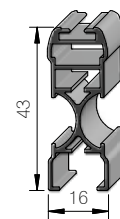
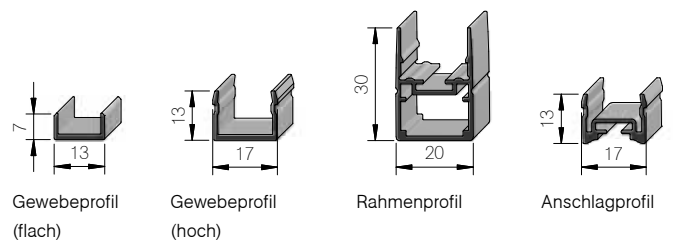

Griffleiste

PL-4V

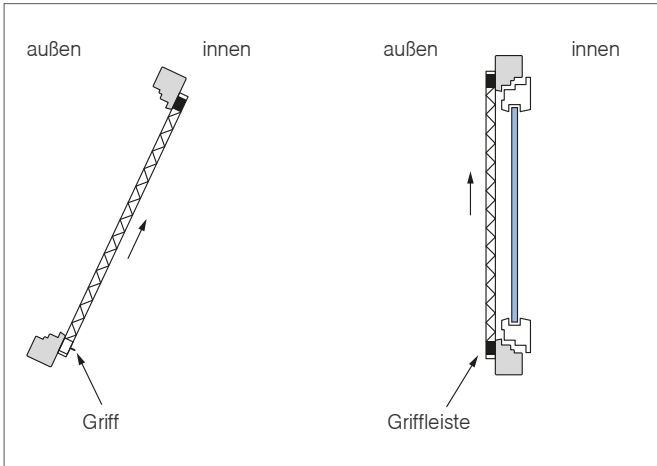

Ansichtsseite

Außenliegende Anlagen werden von außen gesehen, innenliegende Anlagen von innen.

Vertikalschnitt für Dachfenster

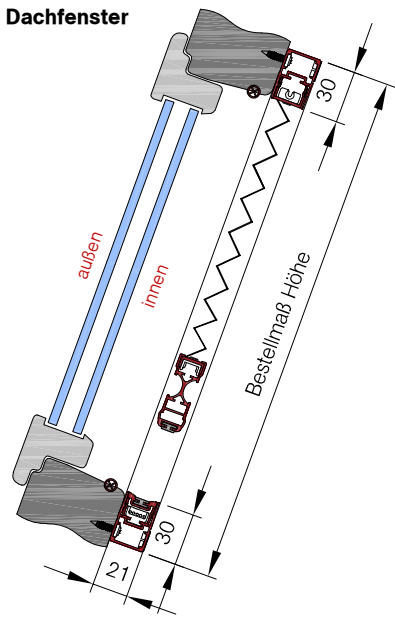

Vertikalschnitt für senkrechte Fenster

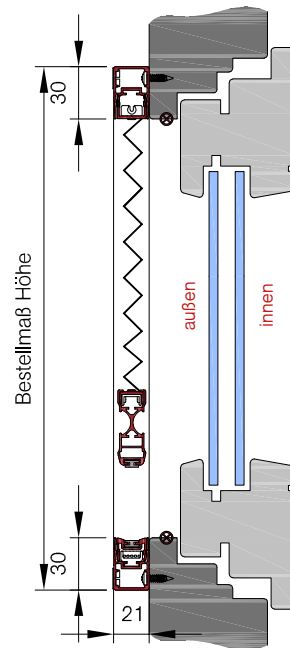

So berechnen Sie das Bestellmaß

- Bestellmaß Breite Dachfenster = Lichtes Breitenmaß + 60mm
 - Bestellmaß Breite Senkrechtfenster = Lichtes Höhenmaß - 2mm
 - Bestellmaß Höhe = Lichtes Höhenmaß + 60mm
- Alle Maße sind in Millimeter (mm) angegeben

Empfohlene Maßpunkte

Horizontalschnitt für Dachfenster

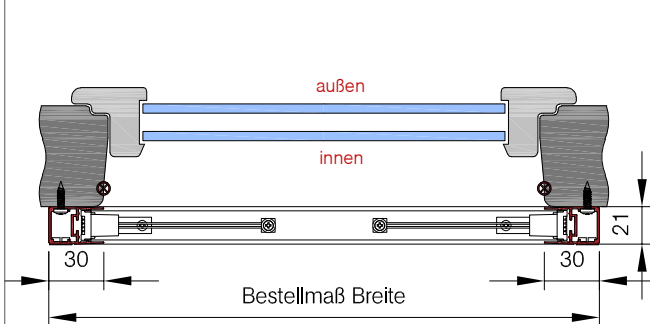

Horizontalschnitt für senkrechte Fenster

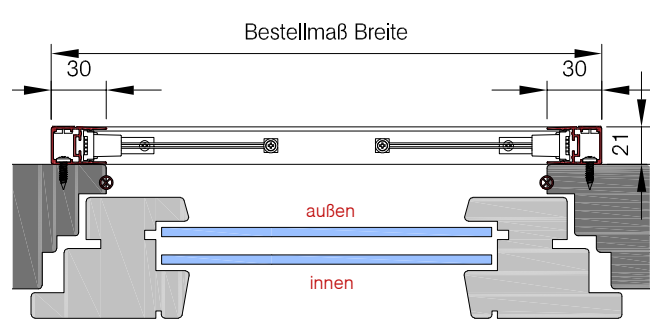

PL-5V

Insektenschutz-Plissee senkrechte Fenster, Türen und für Dachfenster
(Laibungsmontage)



Abb. PL-5V

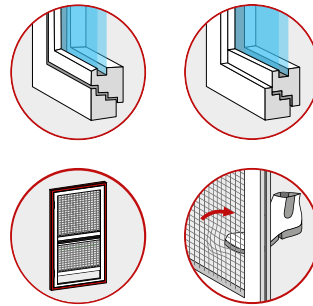

Baubarkeiten

Breite	Höhe	Fläche
min. 500 mm max. 1600 mm	min. 500 mm max. 2000 mm	max. 3,2m ²

Optionale Auswahlmöglichkeiten (ohne Mehrpreis)

- » Standardfarben (weitere Infos auf der Umschlagseite)
- » Polyester-Gewebe Schwarz oder Anthrazitgrau (weitere Infos auf der Umschlagseite)
- » Montagebohrungen
- » Schließung mit Magnetband (Standard)
optional: Bürstendichtung

Preise / Mehrpreise

Diese finden Sie auf der Umschlagseite:

- » Montageset ISG - Plissee (weitere Infos auf Seite 186)

Kleinteile zur Montage:

- » Bedienstab einstellbar 2 – 3 m (auf Seite 179)

Eingesetzte Profilarten (Maße in mm)

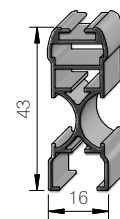
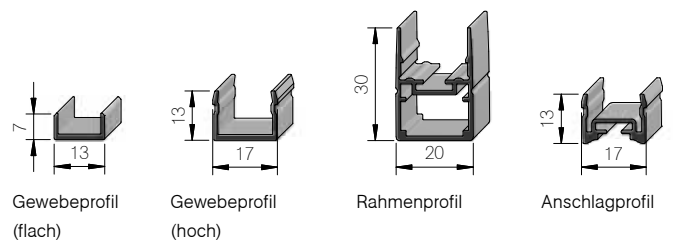

Griffleiste

PL-5V

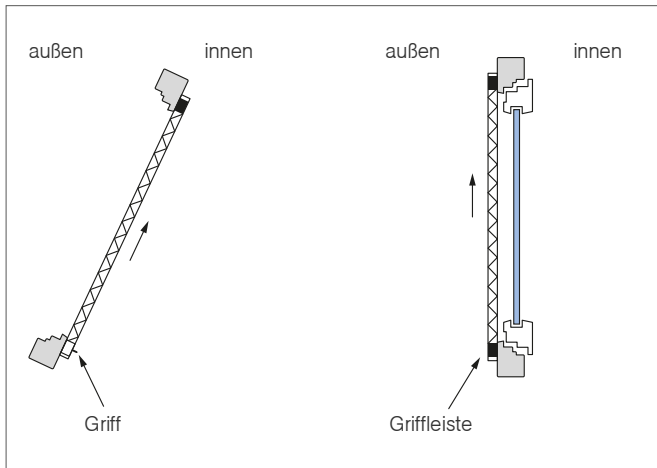

Ansichtsseite

Außenliegende Anlagen werden von außen gesehen, innenliegende Anlagen von innen.

Vertikalschnitt für Dachfenster

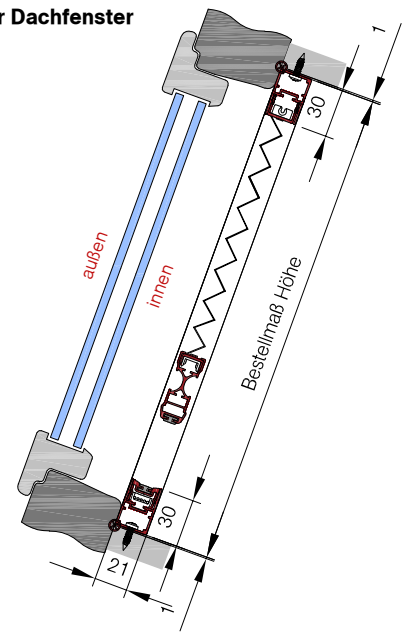

Vertikalschnitt für senkrechte Fenster

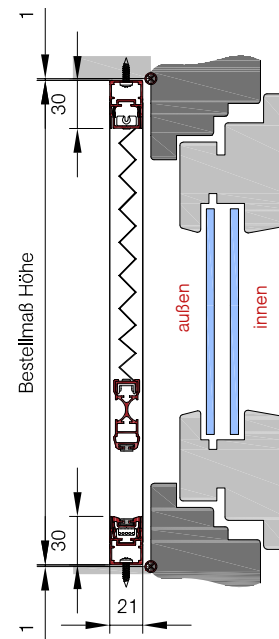

So berechnen Sie das Bestellmaß

Bestellmaß Breite = Lichtes Breitenmaß - 2mm

Bestellmaß Höhe = Lichtes Höhenmaß - 2mm

Alle Maße sind in Millimeter (mm) angegeben

Empfohlene Maßpunkte

Horizontalschnitt für Dachfenster

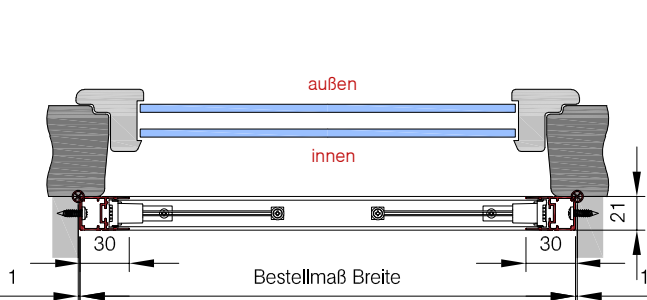

Horizontalschnitt für senkrechte Fenster

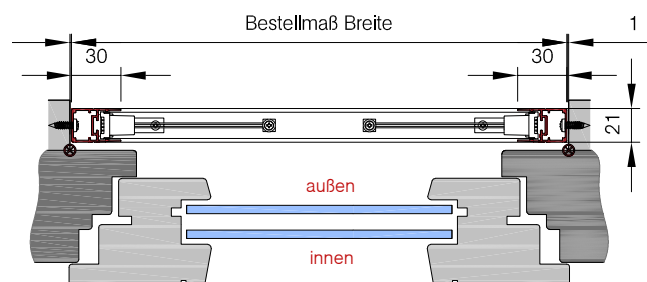

Lichtschachtabdeckung

Flylock-Lichtschachtabdeckungen bieten zuverlässigen Schutz vor Insekten, Laub und Schmutz.

Das feinmaschige Edstahlgitter und der umlaufende Aluminiumrahmen bilden einen Abschluss zwischen Lichtschacht und Boden, so dass die sonst übliche Stolperfalle entfällt. Die hochwertige Verarbeitung zeigt sich insbesondere in dem verpressten Profil, das ganz ohne Keder auskommt.

Ob flächig oder aufgekantet, mit oder ohne innenliegender Bürstendichtung – wir haben das passende System.

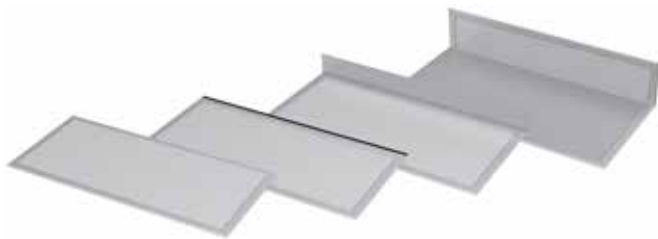

Besonderheit LA-4

Bei Variante LA-4 ist eine Aufkantung von 140mm bis 500mm Höhe möglich. Bitte berücksichtigen Sie, dass die Baubarkeit dadurch abhängig von der Höhe der Aufkantung ist.



Aufkantung am Bestellmaß Tiefe:

Bei einer maximalen Aufkantung (500mm) reduziert sich die maximale Bestellmaß-Tiefe auf 800mm (maximale Bestellmaß-Tiefe 1300mm abzüglich Aufkantung 500mm).

Lieferumfang

- » Lichtschachtabdeckung
- » Montageanleitung

Gewebe

Edelstahl-Gewebe

Profile

Aluminium-Strangpressprofile der Legierung: AlMgSi 0,5 F22t, auf Gehrung geschnitten und verpresst Standard in C0, EV1

Befestigung

Mittels hochfestem Kautschukband, optional mit 4 Tellerschrauben (ohne Mehrpreis).



Tellerschraube



Kautschukband



Typenauswahl

Lichtschachtabdeckung mit innenliegender Bürstendichtung



Lichtschachtabdeckungen mit Aufkantung und innenliegender Bürstendichtung



Lichtschachtabdeckungen mit hoher Aufkantung und innenliegender Bürstendichtung



Lichtschachtabdeckung

Lichtschachtabdeckung LA-1.....	174
Lichtschachtabdeckung mit unten umlaufender Bürstendichtung LA-1B.....	175
Lichtschachtabdeckung mit Bürstendichtung nach hinten LA-2.....	176
Lichtschachtabdeckung mit dreiseitiger Bürstendichtung nach unten und nach hinten LA-2B.....	177
Lichtschachtabdeckung mit Aufkantung LA-3.....	178
Lichtschachtabdeckung mit Aufkantung und unten umlaufender Bürstendichtung LA-3B.....	179
Lichtschachtabdeckung mit hoher Aufkantung LA-4.....	180
Lichtschachtabdeckung mit hoher Aufkantung und unten umlaufender Bürstendichtung LA-4B.....	181

LA-1**Lichtschachtabdeckung****Baubarkeiten**

Breite

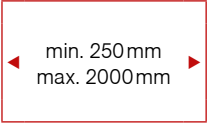
 min. 250mm
max. 2000mm

Tiefe

 min. 250mm
max. 1300mm

Fläche

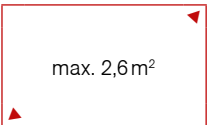
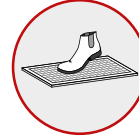
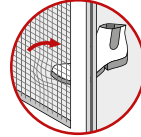
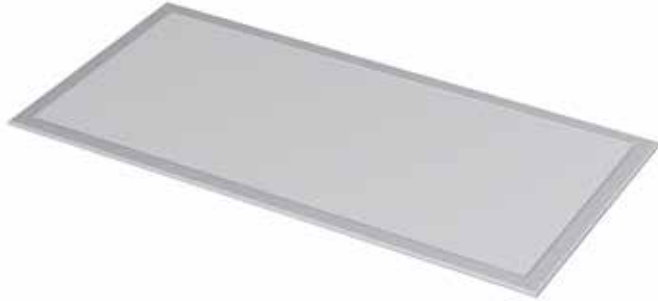
 max. 2,6m²
**Optionale Auswahlmöglichkeiten** (ohne Mehrpreis)

- » Tellerschraube (zusätzlich zum Kautschukband)

**Eingesetzte Profilarten**

(Maße in mm)

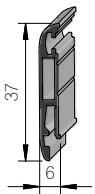

Lichtschachtprofil

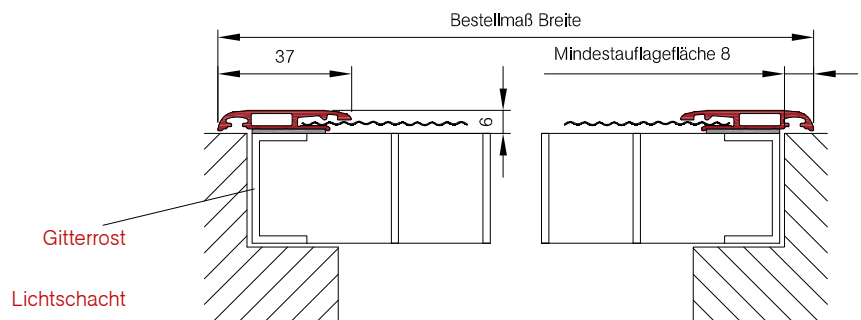
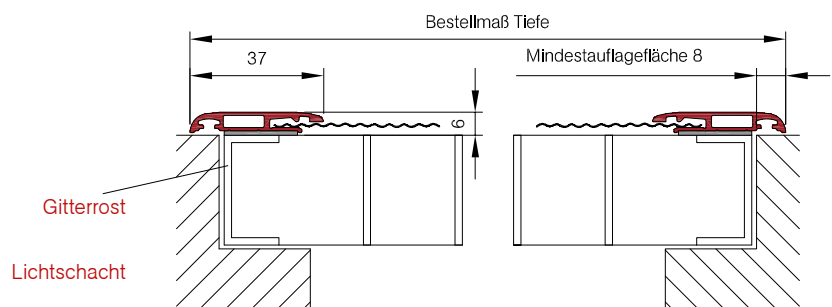
Horizontalschnitt Breite**Horizontalschnitt Tiefe**

Alle Maße sind in Millimeter (mm) angegeben.

So berechnen Sie das Bestellmaß

Bestellmaß Breite = Außenmaß der Lichtschachtabdeckung in der Breite

Bestellmaß Höhe = Außenmaß der Lichtschachtabdeckung in der Tiefe

(im Bestellformular unter Höhe angeben)

Preise / Mehrpreise

Diese finden Sie auf der Umschlagseite.

LA-1B

Lichtschachtabdeckung mit unten umlaufender Bürstendichtung

Baubarkeiten

Breite

min. 250 mm
max. 2000 mm

Tiefe

min. 250 mm
max. 1300 mm

Fläche

max. 2,6 m²

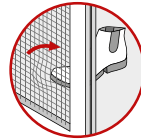
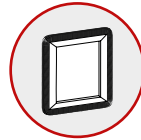
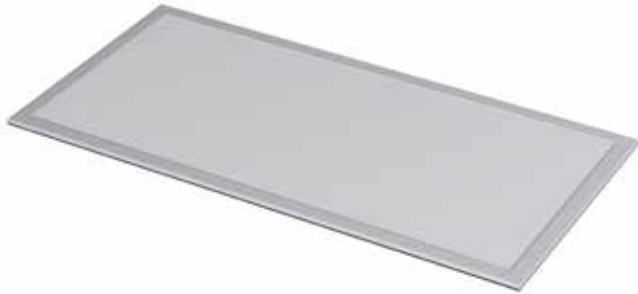

Optionale Auswahlmöglichkeiten (ohne Mehrpreis)

- » Tellerschraube (zusätzlich zum Kautschukband)
- » verschiedene Bürsten nach unten wählbar (Standard 7 mm), optional: 5, 9, 12, 15, 20 mm



Eingesetzte Profilarten

(Maße in mm)

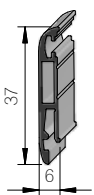

Lichtschachtprofil

Horizontalschnitt Breite

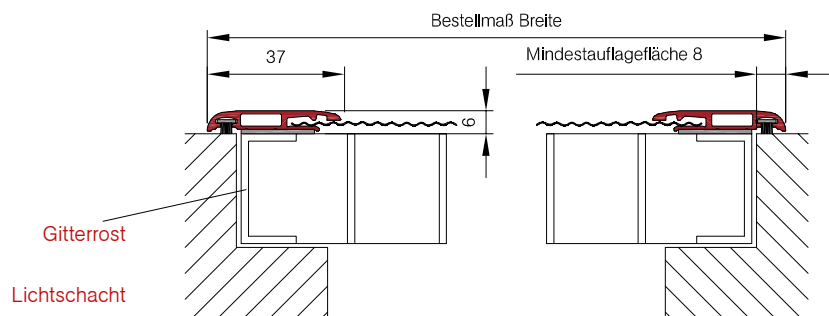

Horizontalschnitt Tiefe

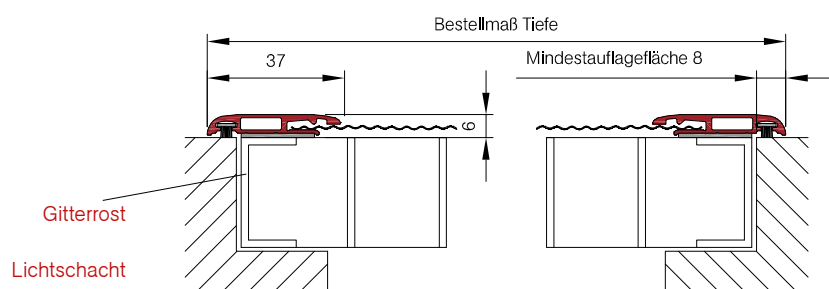

Alle Maße sind in Millimeter (mm) angegeben.

So berechnen Sie das Bestellmaß

Bestellmaß Breite = Außenmaß der Lichtschachtabdeckung in der Breite

Bestellmaß Höhe = Außenmaß der Lichtschachtabdeckung in der Tiefe

(im Bestellformular unter Höhe angeben)

Preise / Mehrpreise

Diese finden Sie auf der Umschlagseite.

LA-2

Lichtschachtabdeckung mit Bürstendichtung nach hinten

Baubarkeiten

Breite

◀ min. 250 mm
max. 2000 mm ▶

Tiefe

▲ min. 250 mm
max. 1300 mm ▼

Fläche

▲ max. 2,6 m² ▼

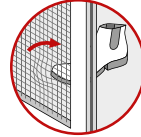

Optionale Auswahlmöglichkeiten (ohne Mehrpreis)

» Tellerschraube (zusätzlich zum Kautschukband)



Eingesetzte Profilarten

(Maße in mm)

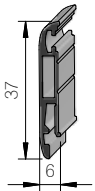

Lichtschachtprofil

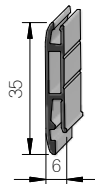

Lichtschachtprofil für Bürstendichtung

Horizontalschnitt Breite

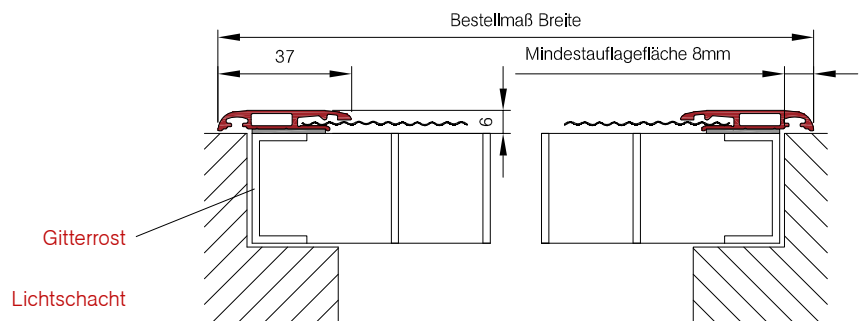

Horizontalschnitt Tiefe

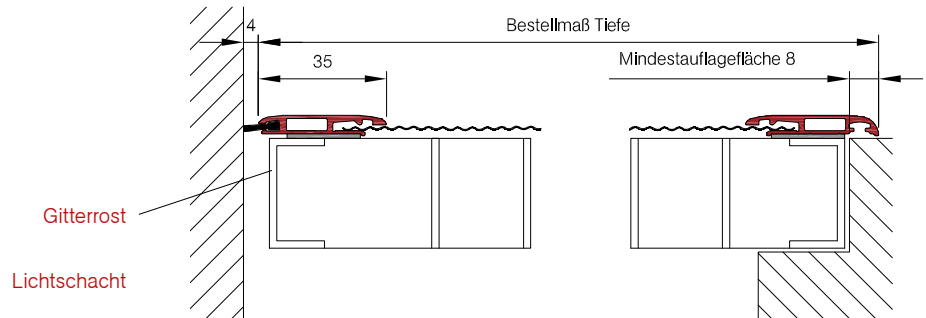

Alle Maße sind in Millimeter (mm) angegeben.

So berechnen Sie das Bestellmaß

Bestellmaß Breite = Außenmaß der Lichtschachtabdeckung in der Breite

Bestellmaß Höhe = Außenmaß der Lichtschachtabdeckung bis Mauerwerk abzüglich 4 mm Bürstenüberstand (im Bestellformular unter Höhe angeben)

Preise / Mehrpreise

Diese finden Sie auf der Umschlagseite.

LA-2B

Lichtschachtabdeckung mit dreiseitiger Bürstendichtung nach unten und nach hinten

Baubarkeiten

Breite

min. 250 mm
max. 2000 mm

Tiefe

min. 250 mm
max. 1300 mm

Fläche

max. 2,6 m²

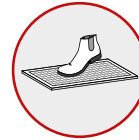
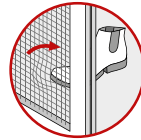
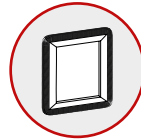

Optionale Auswahlmöglichkeiten (ohne Mehrpreis)

- » Tellerschraube (zusätzlich zum Kautschukband)
- » verschiedene Bürsten nach unten wählbar (Standard 7 mm), optional: 5, 9, 12, 15, 20 mm



Eingesetzte Profilarten (Maße in mm)

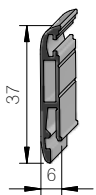

Lichtschachtprofil

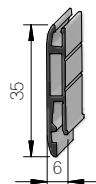

Lichtschachtprofil für Bürstendichtung

Horizontalschnitt Breite

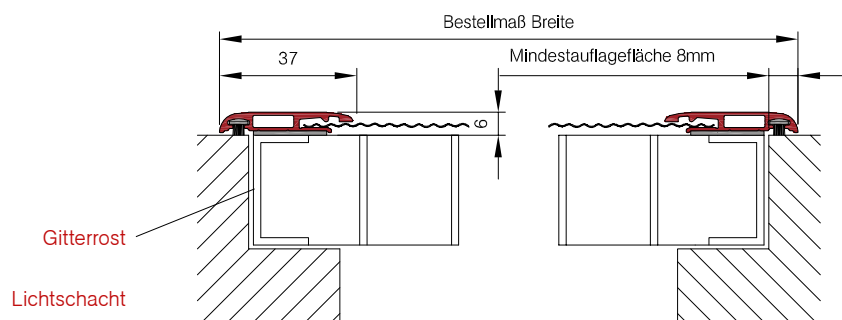

Horizontalschnitt Tiefe

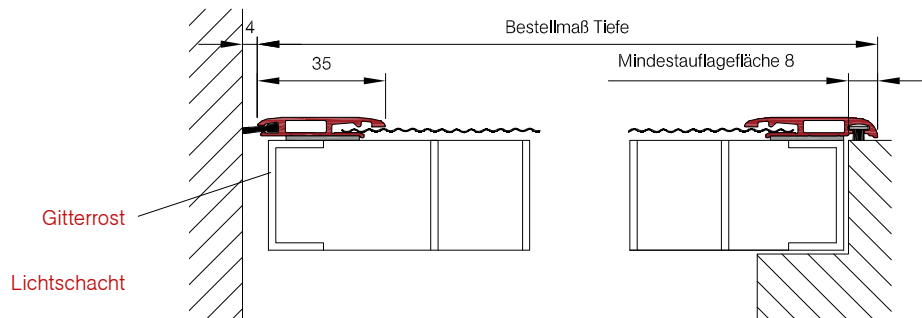

Alle Maße sind in Millimeter (mm) angegeben.

So berechnen Sie das Bestellmaß

Bestellmaß Breite = Außenmaß der Lichtschachtabdeckung in der Breite
Bestellmaß Höhe = Außenmaß der Lichtschachtabdeckung bis Mauerwerk abzüglich 4 mm Bürstenüberstand (im Bestellformular unter Höhe angeben)

Preise / Mehrpreise

Diese finden Sie auf der Umschlagseite.

LA-3

Lichtschachtabdeckung mit Aufkantung

Baubarkeiten

Breite

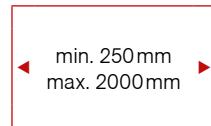

Tiefe

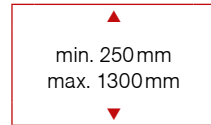

Fläche

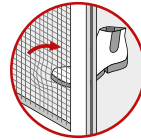
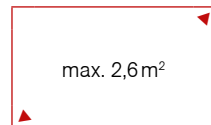

Optionale Auswahlmöglichkeiten (ohne Mehrpreis)

- » Tellerschraube (zusätzlich zum Kautschukband)



Eingesetzte Profilarten

(Maße in mm)

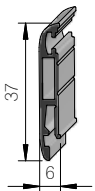

Lichtschachtprofil

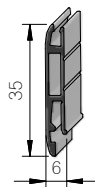

Lichtschachtprofil für Bürstendichtung

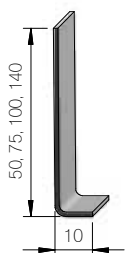

Blende

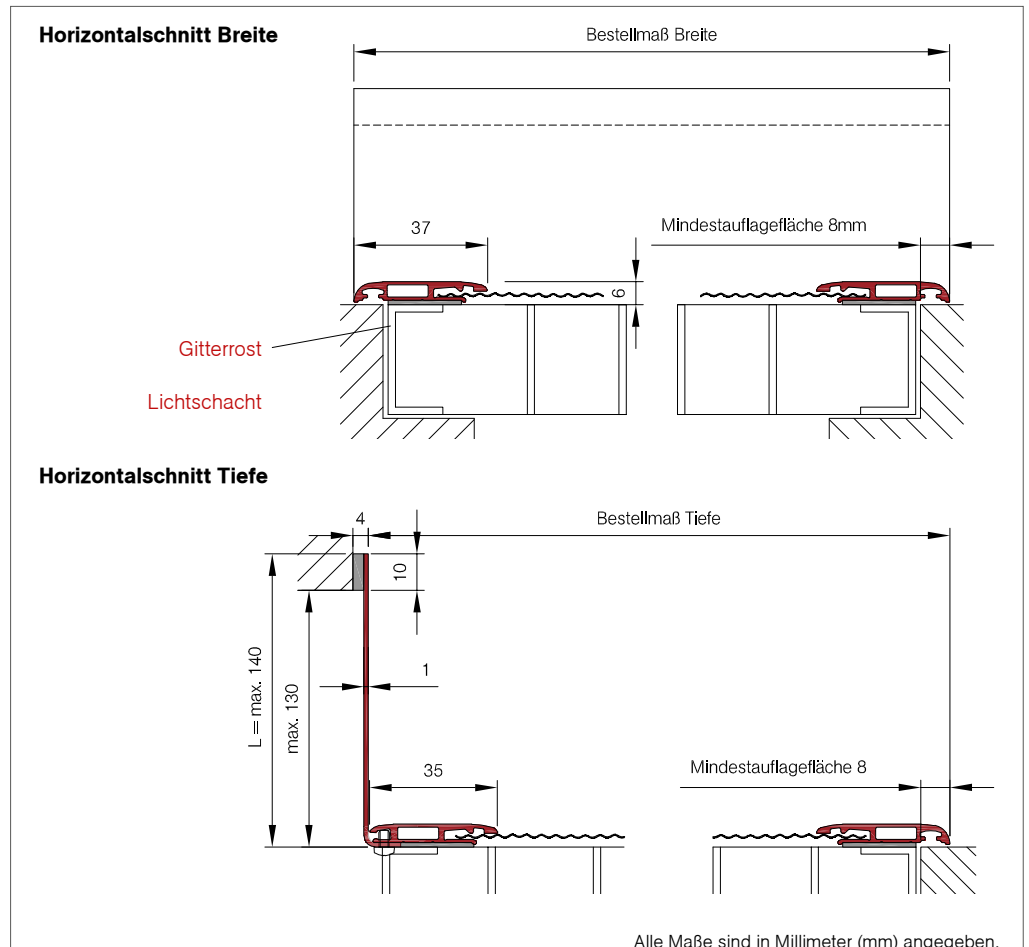

So berechnen Sie das Bestellmaß

Bestellmaß Breite = Außenmaß der Lichtschachtabdeckung in der Breite

Bestellmaß Höhe = Außenmaß der Lichtschachtabdeckung bis Mauerwerk abzüglich 4 mm Fugendichtband (im Bestellformular unter Höhe angeben)

Preise / Mehrpreise

Diese finden Sie auf der Umschlagseite.

LA-3B

Lichtschachtabdeckung mit Aufkantung und unten umlaufender Bürstendichtung

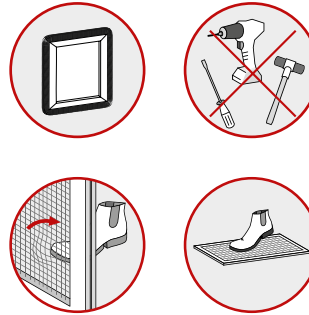

Baubarkeiten

Breite

min. 250 mm
max. 2000 mm

Tiefe

min. 250 mm
max. 1300 mm

Fläche

max. 2,6 m²

Optionale Auswahlmöglichkeiten (ohne Mehrpreis)

- » Tellerschraube (zusätzlich zum Kautschukband)
- » verschiedene Bürsten nach unten wählbar (Standard 7 mm), optional: 5, 9, 12, 15, 20 mm



Eingesetzte Profilarten

(Maße in mm)

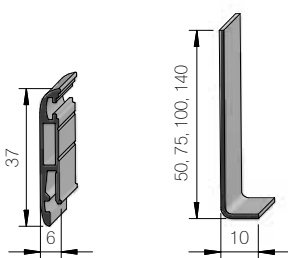

Lichtschachtprofil

Blende

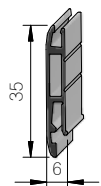

Lichtschachtprofil für Bürstendichtung

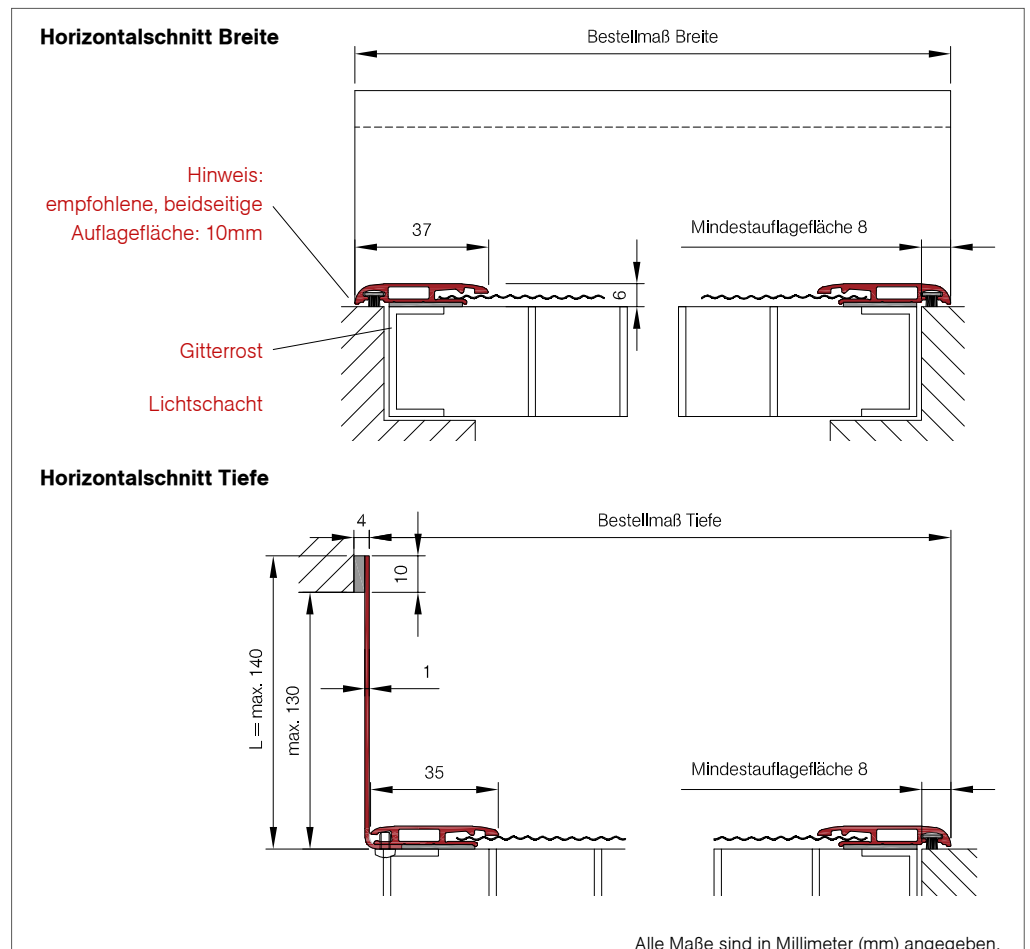

So berechnen Sie das Bestellmaß

Bestellmaß Breite = Außenmaß der Lichtschachtabdeckung in der Breite
 Bestellmaß Höhe = Außenmaß der Lichtschachtabdeckung bis Mauerwerk abzüglich 4 mm Fugendichtband (im Bestellformular unter Höhe angeben)

Preise / Mehrpreise

Diese finden Sie auf der Umschlagseite.

LA-4

Lichtschachtabdeckung mit hoher Aufkantung

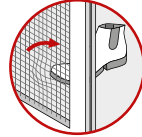

Baubarkeiten

Breite	Maß L
min. 250 mm max. 2000 mm	min. 140 mm max. 500 mm
Tiefe	
min. 250 mm max. 1300 mm	
Fläche	
max. 2,6 m ²	

Optionale Auswahlmöglichkeiten (ohne Mehrpreis)

- » Tellerschraube (zusätzlich zum Kautschukband)



Eingesetzte Profilarten

(Maße in mm)

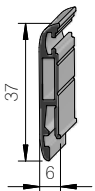

Lichtschachtprofil

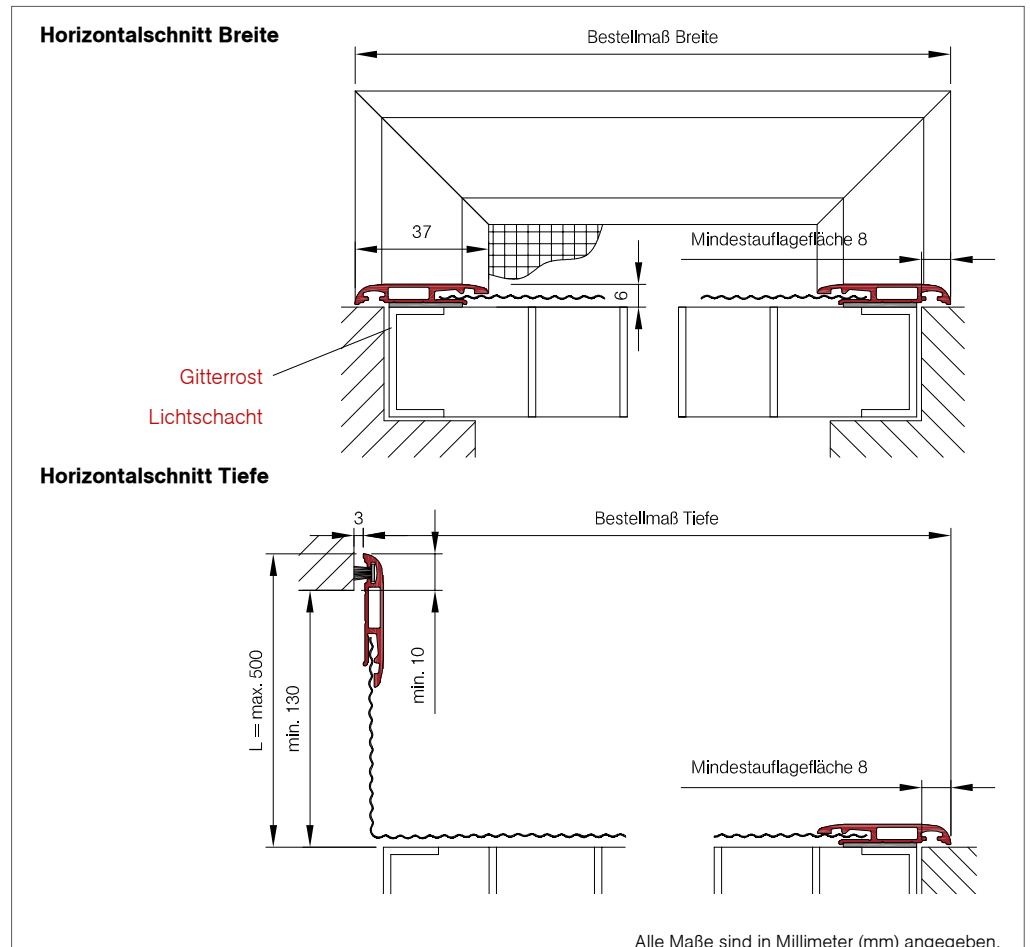

So berechnen Sie das Bestellmaß

Bestellmaß Breite = Außenmaß der Lichtschachtabdeckung in der Breite

Bestellmaß Höhe = Außenmaß der Lichtschachtabdeckung bis Mauerwerk abzüglich 3 mm Bürstenüberstand (im Bestellformular unter Höhe angeben)

Hinweis: Wenn Bestellmaß Breite > 1300 mm dann Bestellmaß Tiefe + Maß L max. 1300 mm

Preise / Mehrpreise

Diese finden Sie auf der Umschlagseite.

LA-4B

Lichtschachtabdeckung mit hoher Aufkantung und unten umlaufender Bürstendichtung

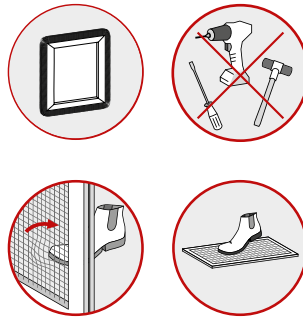

Baubarkeiten

Breite	Maß L
min. 250 mm max. 2000 mm	min. 140 mm max. 500 mm
Tiefe	
min. 250 mm max. 1300 mm	
Fläche	
max. 2,6m ²	

Optionale Auswahlmöglichkeiten (ohne Mehrpreis)

- » Tellerschraube (zusätzlich zum Kautschukband)
- » verschiedene Bürsten nach unten wählbar (Standard 7 mm), optional: 5, 9, 12, 15, 20 mm



Eingesetzte Profilarten

(Maße in mm)

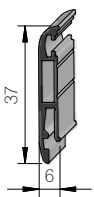

Lichtschachtprofil

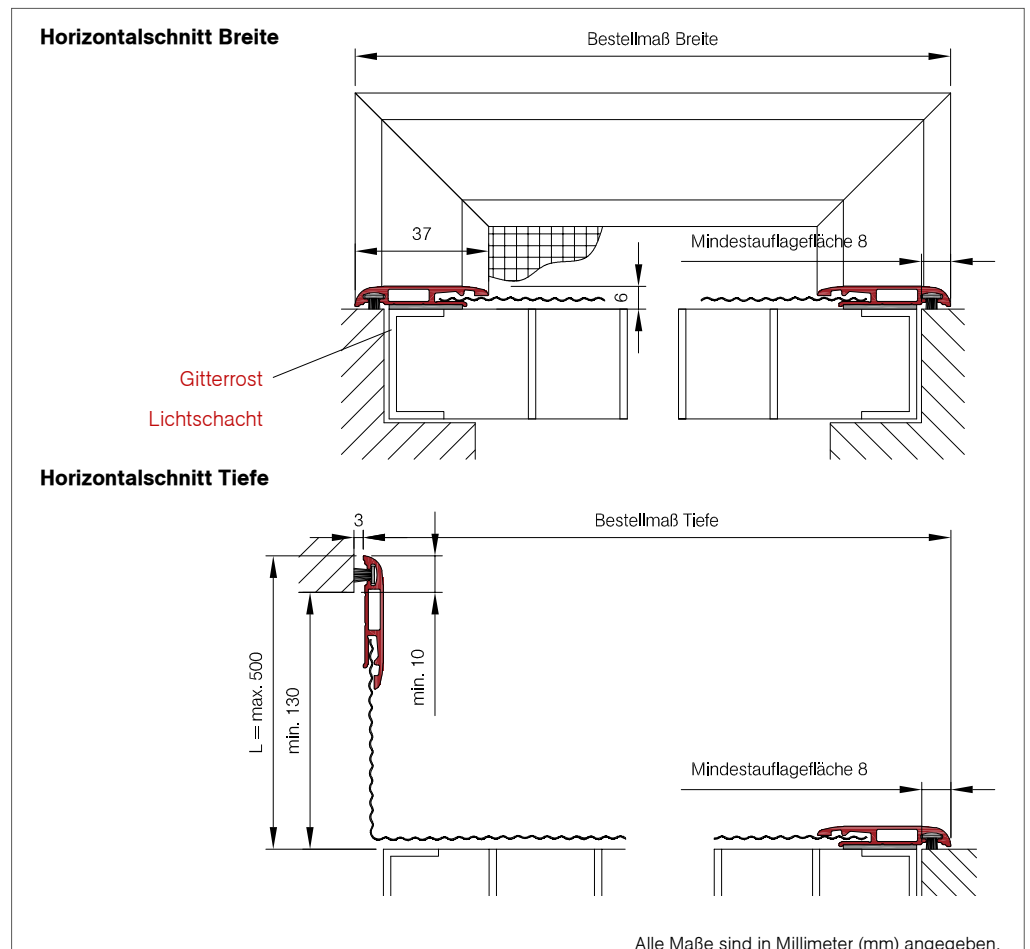

Alle Maße sind in Millimeter (mm) angegeben.

So berechnen Sie das Bestellmaß

Bestellmaß Breite = Außenmaß der Lichtschachtabdeckung in der Breite

Bestellmaß Höhe = Außenmaß der Lichtschachtabdeckung bis Mauerwerk abzüglich 3 mm Bürstenüberstand (im Bestellformular unter Höhe angeben)

Hinweis: Wenn Bestellmaß Breite > 1300 mm dann Bestellmaß Tiefe + Maß L max. 1300 mm

Preise / Mehrpreise

Diese finden Sie auf der Umschlagseite.

Sonderformen

Gebogene und nichtrechtwinklige Elemente

Die gebogenen und nicht rechtwinkligen

Sonderformen sind für folgende

Flylock-Spannrahmen-Varianten verfügbar:

- » Eco-Spannrahmen mit Federstiften,
- Eco-Spannrahmen mit Einhängewinkeln,
- Eco-Spannrahmen im Einbaurahmen,
- Eco-Spannrahmen verschraubt und
- Premium-Spannrahmen mit höhenverstellbaren Einhängewinkeln
- » Drehfenster und Drehtüren
- » nicht möglich bei Pendeltüren, Plissee und Schiebeanlagen

Die Verwendungsmöglichkeiten der Sonderformen (flächenbündige oder flächenversetzte Fenster, Rollladen-Führungsschienen etc.) entsprechen den Flylock-Varianten. Die Ausstattung der Sonderformen, z. B. Bürstendichtungen, sind ebenfalls identisch.

Die dargestellten Sonderformen stellen lediglich Anhaltspunkte dar. Da jede Sonderform eine Einzelanfertigung ist, kann auf eine Baubarkeitsprüfung in unserer Konstruktionsabteilung nicht verzichtet werden.

Erst nach erfolgter Prüfung kann eine endgültige Aussage zur Baubarkeit getroffen werden.



Abbildung gebogene Sonderformen



Abbildung nichtrechtwinklige Sonderformen



Bei allen Sonderformen gilt:

- » Mindestwinkel 35°
- » Mindestbiegeradius bei Eco-Profilen = 300 mm
- » Mindestbiegeradius bei Premium-Profilen = 500 mm
- » Lichtschachtsonderform nur rechtwinklig
- » minimale Aussparungsgröße 250 mm
- » SO-01, SO-02 max. Höhe 1500 mm
- » Diagonale D max. 1600 mm

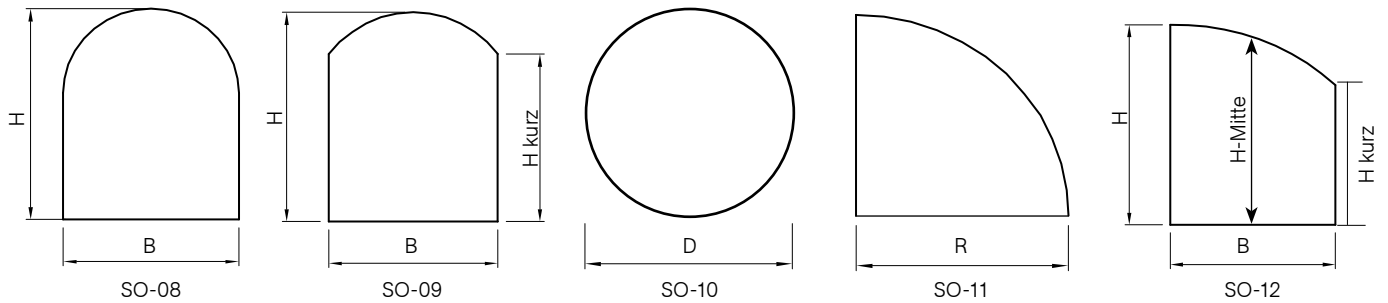
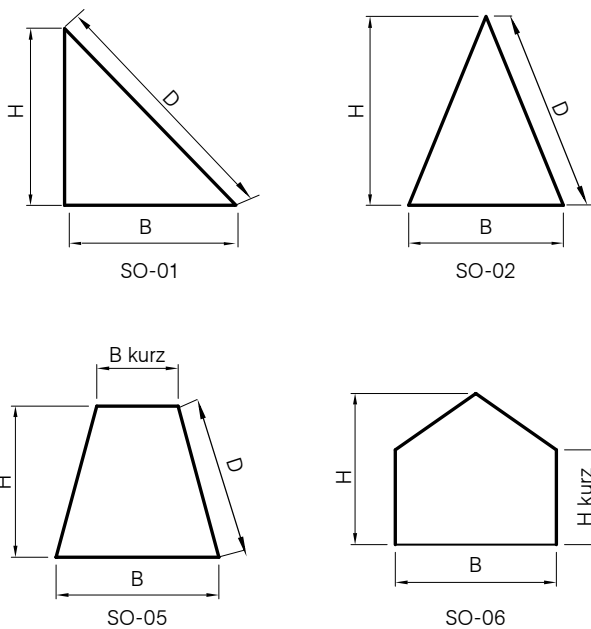

Wichtige Hinweise zu Aufmaß und Bestellung

Bestellen Sie immer mit einer bemaßten Skizze und geben Sie dabei die Ansichtsseite (von innen und außen) an. Lichtschachtabdeckungen werden grundsätzlich gemäß der Ansichtsseite außen gefertigt. Fertigungstoleranzen können bis zu 3mm betragen.

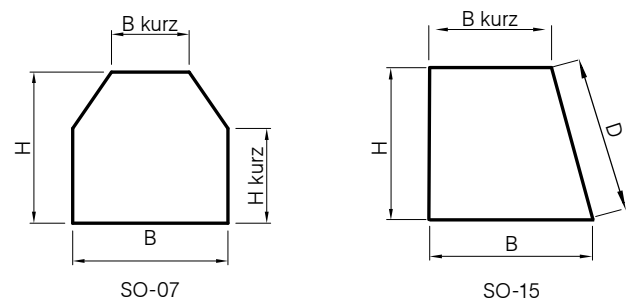

Profilübersicht

Alle lieferbaren Profilarten im Überblick

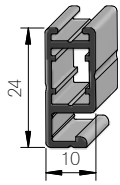

Spannrahmenprofil

Artikel-Nr. 41456000

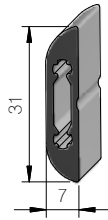

Sprossenprofil, nicht gewebeteilend

Artikel-Nr. 41456010

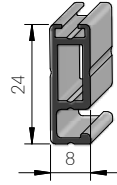

Spannrahmenprofil

Artikel-Nr. 41456350

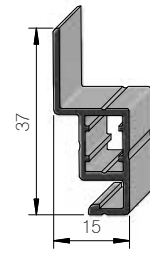

Spannrahmenprofil

Artikel-Nr. 41456020

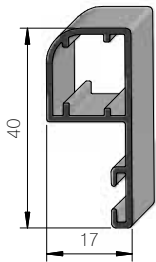

Montagerahmenprofil

Artikel-Nr. 41456030

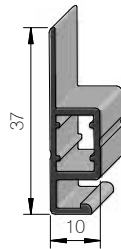

Spannrahmenprofil

Artikel-Nr. 41456630

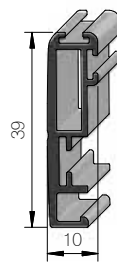

Spannrahmenprofil

Artikel-Nr. 41456040

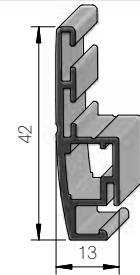

Flügelprofil

Artikel-Nr. 41456050

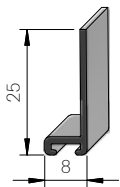

Bürstenprofil

Artikel-Nr. 41456080

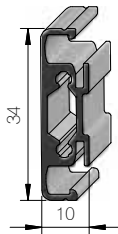

Sprossenprofil gewebeteilend

Artikel-Nr. 41456070

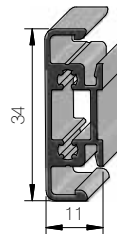

Sprossenprofil gewebeteilend

Artikel-Nr. 41456130

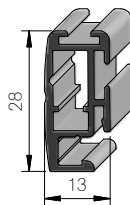

Flügelprofil

Artikel-Nr. 41456120

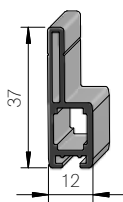

Einbaurahmenprofil

Artikel-Nr. 41456280

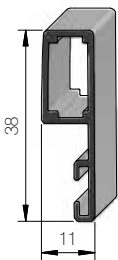

Einbaurahmenprofil

Artikel-Nr. 41456100

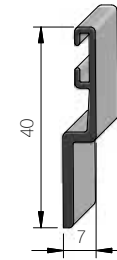

Schlagleiste

Artikel-Nr. 41456090

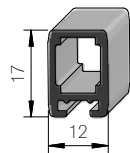

Einbaurahmenprofil

Artikel-Nr. 41456060

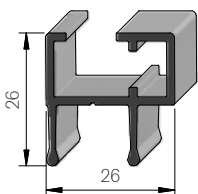

Zweifach-Führungsschiene

Artikel-Nr. 41456170

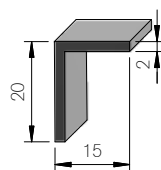

Winkelprofil

Artikel-Nr. 41950058

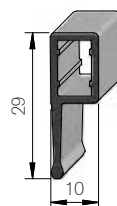

Einfach-Führungsschiene

Artikel-Nr. 41456150

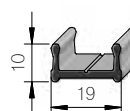

Zweifach-Führungsschiene flach

Artikel-Nr. 41456160

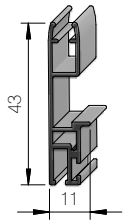

Endleiste

Artikel-Nr. 40002418

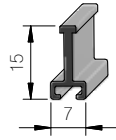

Endleisten-Einsatz beweglich

Artikel-Nr. 41550390

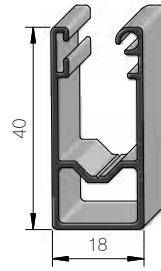

Führungsschiene

Artikel-Nr. 41425020

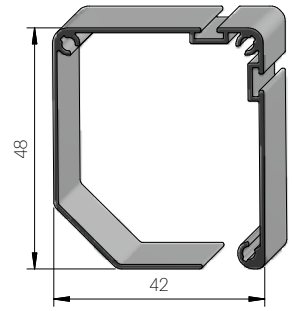

Rollo-Kassette

Artikel-Nr. 41425000

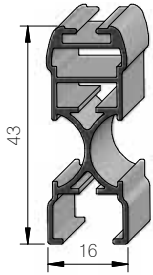

Griffprofil

Artikel-Nr. 40001562

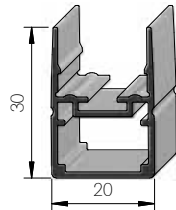

Rahmenprofil

Artikel-Nr. 41456500

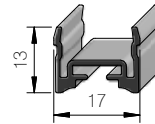

Anschlagprofil

Artikel-Nr. 41456510

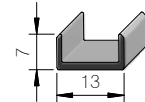

Gewebeprofil (flach)

Artikel-Nr. 41456482

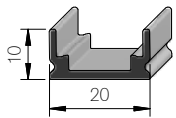

Bodenführungsschiene

Artikel-Nr. 41456470

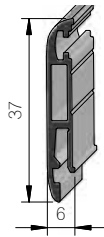

Lichtschachtprofil

Artikel-Nr. 41456321

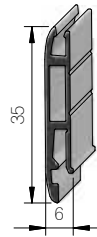

Lichtschachtprofil für Bürstendichtung

Artikel-Nr. 41456131

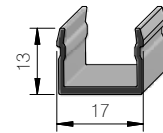

Gewebeprofil (hoch)

Artikel-Nr. 41456522

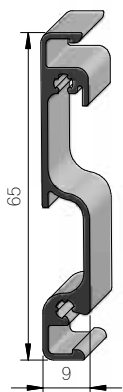

Griffspresse

Artikel-Nr. 41456190

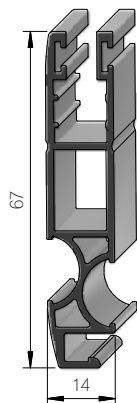

Griffprofil für SA

Artikel-Nr. 43000196

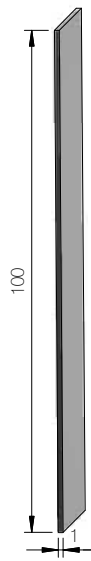

Trittschutzblech

Artikel-Nr. 41456270

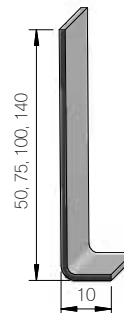

Blende

Artikel-Nr. 50 mm: 41456060
 Artikel-Nr. 75 mm: 41456550
 Artikel-Nr. 100 mm: 41456340
 Artikel-Nr. 140 mm: 41456680

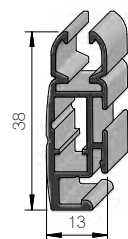

Flügelprofil

Artikel-Nr. 43002220

Befestigungsmaterial

Passend für jeden Insektenschutz-Typ

Montagesets ISG Drehelemente

ohne Einbaurahmen

(außer Drehrahmen mit Blockscharnier)

	Verwendung für	Artikel-Nr.	Zuordnung Insektenschutztyp
6x Senk-Blechschaube 3,5 x 19mm	Rahmenscharnier	41430401	DF-2, DF-2B, DF-5, DF-5A, DF-5B, DF-5D, DT-2, DT-2B, DT-2D, DT-2DB, DT-5, DT-5A, DT-5B, DT-5D

mit Einbaurahmen

16x Blechschaube 3,5x38mm	Montagerahmen	41430402	PT-4, PT-4C, PT-4BL, PT-4D, PT-4DBL, DF-6, DF-6A, DF-6AB, DF-6.1, DF-7, DF-7A, DF-7AB, DF-7B, DF-7D, DF-7DB, DF-7.1, DT-6, DT-6A, DT-6AB, DT-6B, DT-6D, DT-6DB, DT-6.1ABL, DT-6.1BL, DT-7, DT-7A, DT-7AB, DT-7B, DT-7D, DT-7DB, DT-7.1ABL, DT-7.1BL
16x Blechschaube 4,2x19mm	Montagerahmen (optional)		

mit Blockscharnier

6x Senk-Blechschaube 3,5x25mm	Blockscharnier	41460406	DT-3, DT-3B
-------------------------------	----------------	----------	-------------

Montagesets ISG Schiebeanlagen

mit Einfachführungsschiene

	Verwendung für	Artikel-Nr.	Zuordnung Insektenschutztyp
10x Blechschaube 3,5x50mm	Führungsschiene	41430404	SA-1, SA-1U, SA-2, SA-2U
10x Blechschaube 4,2x32mm	Führungsschiene (optional)		
8x Senk-Blechschaube 4,2x25mm	Flache Bodenführungsschiene		

mit Doppelführungsschiene

20x Blechschaube 3,5x50mm	Rahmen / Führungsschiene	41430405	SA-3, SA-3U
20x Blechschaube 4,2x32mm	Rahmen / Führungsschiene (optional)		
20x Senk-Blechschaube 4,0x60mm	Flache Bodenführungsschiene		

Montagesets ISG Spannrahmen

mit Einbaurahmen und Pendeltür

16x Blechschaube 4,2x19mm	Montagerahmen	41430403	F-9, F-9B, F-10, F-11, PT-1, PT-1D
---------------------------	---------------	----------	------------------------------------

Spannrahmen verschraubt

16x Blechschaube 3,5x9,5mm	Spannrahmen	41430411	S-1, S-1.8, S-1B, S-1.8B
16x Blechschaube 3,5x13mm	Spannrahmen (optional)		
16x Senk-Blechschaube 3,5x16mm	Spannrahmen (optional)		

Montagesets ISG Pendeltür, Rollo, Plissee

Pendeltüre

	Verwendung für	Artikel-Nr.	Zuordnung Insektenschutztyp
16x Linsen-Blechschaube 3,5x19mm	Montagerahmen	40003462	PT-1, PT-1BL, PT-1C, PT-1D, PT-1DBL, PT-2, PT-2BL, PT-2D, PT-2DBL, PT-3, PT-3D, PT-3U

Rollo

8x Blechschaube 3,5x38mm	Führungsschiene	41430409	R-1, R-2, R-3
--------------------------	-----------------	----------	---------------

Plissee

24x Blechschaube 4x60mm	Montagerahmen	41430410	PL-1, PL-1U, PL-1D, PL-1DU, PL-2, PL-2U, PL-2DU, PL-3, PL-3U, PL-3D, PL-3DU, PL-4V, PL-5V
24x Blechschaube 4x25mm	Montagerahmen (optional)		
8x Senk-Blechschaube 4,2x38mm	Flache Bodenführungsschiene		

Preise siehe Umschlagseite

» Der Inhalt des Montagesets enthält die maximale Anzahl an Befestigungsmaterial für die größtmögliche Ausführung des Produkts und dient der Montage des Produktes am Baukörper.

» Der Monteur ist für die korrekte Wahl des Befestigungsmaterials verantwortlich. Das verwendete Befestigungsmaterial muss für den Montageuntergrund geeignet sein.



Montage- und Kleinteilekoffer

5m	Bürstendichtung 5,1 x 12
5m	Bürstendichtung 6,7 x 12
10x	Scharnierstift
50x	Abdeckkappe RAL 8014
50x	Abdeckkappe RAL 3003
50x	Abdeckkappe RAL 7016
50x	Abdeckkappe RAL 9016
50x	Abdeckkappe DB 703
50x	Abdeckkappe CO
50x	Abdeckkappe Schwarz
50x	Abdeckkappe RAL 8077
50x	Abdeckkappe RAL 8001
10x	Anschlagblock Schwarz
50x	Senk-Blechschraube 3,5 x 19 (Torx)
50x	Senk-Blechschraube 3,5 x 25 (Torx)
50x	Senk-Blechschraube 4,2 x 25 (Torx)
50x	Senk-Blechschraube 4,2 x 38 (Torx)
100x	Schraube für Einhängewinkel in Folienbeutel
50x	Blechschrabe 4,2 x 19
50x	Blechschrabe 4 x 25
50x	Blechschrabe 4,2 x 32
50x	Blechschrabe 3,5 x 38
50x	Blechschrabe 3,5 x 50
50x	Blechschrabe 4 x 60
100x	Schraube für Bürstenprofil in Folienbeutel
10x	Federstift 4,5x37,5 (Länge = 41,5)
10x	Federstift 4,5x42,5 (Länge = 42,5)
50x	Hülse für Federstift
100x	Sicherungsscheibe
5x	Griffknopf
2x	Unterlegkeil Schwarz (für Drehfenster/-tür u. Spannrahmen)

Zusatzkoffer (zusätzlich zum Montage- und Kleinteilekoffer)

1x	Reinigungsmittel
1x	Stufenbohrer 3,0x6,7 für Federstiftbürsten
1x	Stufenbohrer 5,3x10 für Rahmenbohrung
1x	Bohrschablone DF-6 / DT-6
1x	Bohrschablone Schiebeanlage
1x	Bohrschablone DF-7 / DT-7
1x	Bohrschablone Rollo
1x	Bohrschablone ISG-Plissee
1x	transparente Spachtel
2x	Klemmzange

Der Montagekoffer enthält viele Materialien, die zu einer schnellen, sicheren und professionellen Montage von Flylock-Produkten notwendig sind. Der Inhalt ist dabei speziell auf die Gegebenheiten und Anforderungen von Flylock abgestimmt. Besonderer Wert wurde bei der Auswahl von hochwertigen, langlebigen und im Einsatz bewährten Hilfsmitteln gelegt. Alle Befestigungsmaterialien sind selbstverständlich rostfrei und witterungsbeständig. Der robuste Kunststoffkoffer ist leicht zu transportieren und übersichtlich aufgeteilt. Damit entfällt lästiges Suchen z. B. nach der passenden Schraube oder Abdeckkappe.



Abbildung ähnlich

Preise*	Artikel-Nr.	Maße
Montage- und Kleinteilekoffer	80000348	Breite: 442 mm Tiefe: 357 mm Höhe: 117 mm
Montage- und Kleinteilekoffer inkl. Zusatzkoffer	80000347	Breite: 442 mm Tiefe: 357 mm Höhe: 253 mm

* Preise finden Sie im Reflexa Werbemittelkatalog.
Diesen können Sie im Händlerbereich unter www.reflexa.eu herunterladen.









Alles dabei!

Der Montage- und Kleinteilekoffer beinhaltet alle nötigen Hilfsmittel und Ersatzteile für die Montage der Flylock-Produkte. Kleinteile wie Schrauben und Abdeckkappen sind sauber verräumt - damit finden Sie immer Ihr passendes Montagematerial!



Details:

- » aufsteckbar mit den Montageköffern Plissee und Jalousie
- » Maße Koffer mit kompletter Ausstattung (B x H x T):
442x253x357 mm
- » Maße Aufsatzkoffer (BxHxT): 442x117x357 mm

Kleinteile zur Montage

Montagehilfsmittel		Artikel-Nr.	VE*
	Klemmzange	41424814	1
	Stufenbohrer 3,0x6,7 für Federstifthülsen	41424816	1
	Stufenbohrer 5,0x9,8 für Rahmenbohrung	41424817	1
	Kompriband (10mm)	51424818	1 Rolle 12,5m
	Transparente Spachtel	51424820	1
	Montagehilfe für Spannrahmen	41424821	1
	Montagehilfe für Drehtüren / Drehfenster	41424822	1
 Abb. ähnlich	Bohrschablone Rahmenprofil flach DF-7; DT-7	41424823	1
	Bohrschablone Rahmenprofil hoch DF-6; DT-6	41424824	1
	Bohrschablone Führungsschiene Rollo	41424825	1
	Bohrschablone Führungsschiene Schiebeanlage	41424826	1
	Bohrschablone Führungsschiene Plissee	41424827	1
	Montageklebeband doppelseitig (Breite: 19mm, Dicke 1,1mm, Farbe: Grau)	43000581	1 Rolle 10m
	Bügelgriff Schwarz, inkl. Befestigungsschrauben (12x110x24mm)	43001166	1
	Bügelgriff Chrome-Optik, inkl. Befestigungsschrauben (12x110x24mm)	43001167	

Bürsten		Artikel-Nr.	VE*
	Blechschaube 3,5x38mm	41130314	1000
	Blechschaube 3,5x50mm	41130315	1000
	Blechschaube 4x25mm	41130318	1000
	Blechschaube 4x60mm	41130316	200
	Blechschaube 4,2x19mm	41131882	1000
	Blechschaube 4,2x32mm	41131883	500
	Senkblechschaube 3,5x19mm	41131887	1000
	Senkblechschaube 3,5x25mm	41131907	1000
	Senkblechschaube 4,2x25mm	41131888	1000
	Senkblechschaube 4,2x38mm	41131901	1000
	Linsenblechschaube 3,5x19mm	40003461	1000

Bürsten		Artikel-Nr.	VE*
	Klebebürste 3mm, Anthrazitgrau	43001971	lfm
	Klebebürste 5mm, Anthrazitgrau	43001972	lfm
	Klebebürste 7mm, Anthrazitgrau	43001973	lfm
	Klebebürste 9mm, Anthrazitgrau	43001981	lfm
	Klebebürste 12mm, Anthrazitgrau	43001974	lfm
	Klebebürste 15mm, Anthrazitgrau	43001975	lfm
	Klebebürste 20mm, Anthrazitgrau	43001976	lfm

*VE = Verpackungseinheit

Abdeckkappen

		Artikel-Nr.	VE*
 <p>Außendurchmesser 13mm Bundhöhe 3mm für Bohrung Ø 10mm</p>	Abdeckkappe Verkehrsweiß (ähnlich RAL 9016)	40001886	26
	Abdeckkappe Anthrazitgrau (ähnlich RAL 7016)	40001880	26
	Abdeckkappe passend Silber eloxiert (C0)	40001879	26
	Abdeckkappe Grau (DB703)	40001881	26
	Abdeckkappe Ockerbraun (ähnlich RAL 8001)	40001883	26
	Abdeckkappe Sepiabraun (ähnlich RAL 8014)	40001885	26
	Abdeckkappe Schwarzbraun (Ton 8077)	40001884	26
	Abdeckkappe Schwarz	40001903	26





Federstifte

		Artikel-Nr.	VE*
	Federstift, kurz, für Typen F-5B, F-6, F-9, F-10 und F-11	41430111	1
	Federstift, lang, für Typen F-1, F-1.8, F-1B, F-1.8B, F-2, F-2.8 und F-9B	40003053	1

Ersatzteile

		Artikel-Nr.	VE*
	Scharnierstift	41430110	1
	Sicherungsring	41130298	100
	Hülse für Federstift	41430112	100
	Griffknopf	41430120	1
	Schraube für Einhängewinkel (Premium-Varianten)	41131889	100
	Schraube für Bürstenprofil	41130312	100
 <p>Abb. ähnlich</p>	Klebe-Magnetband flach 1mm	41420020	lfm
	Klebe-Magnetband hoch 7mm	41420030	lfm
	4x Anschlagblock	41430431	1
	Tellerschraube komplett für Lichtschachtabdeckung	41424001	1

Sonstiges Zubehör

		Artikel-Nr.	VE*
	Demontagehilfe ISG-Plissee, verzinkt	41424811	1
	Bedienstab, teleskopierbar 2000–3000mm	31675354	1
	Haustierklappe groß, Weiß (Maße 360x440mm), ähnl. RAL 9016	41426015	1
	Haustierklappe groß, Braun (Maße 360x440mm), ähnl. RAL 8016	41426016	1
	Haustierklappe klein, Weiß (Maße 230x250mm), ähnl. RAL 9016	41426010	1
	Haustierklappe klein, Braun (Maße 230x250mm), ähnl. RAL 8016	41426011	1
	Kedereinroller	41424801	1

*VE = Verpackungseinheit

Haustierklappe

Das Durchgangsmaß der Haustierklappen beträgt:

- » Haustierklappe groß: Breite 290mm x Höhe 360mm
Überstand ab Gewebe nach außen und nach innen = 22mm
- » Haustierklappe klein: Breite 170mm x Höhe 190mm
Überstand ab Gewebe nach außen = 14mm,
nach innen = 7mm



Wichtige Informationen für Montage und Bedienung des Insektenschutzsystems Flylock

Allgemein

Insektenschutzgitter wurden konstruiert, um mit ausreichender Maschendichte Insekten abzuwehren. Unter Umständen können gepanzerte Kleintiere auch die Dichtungen überwinden.

Reflexa Insektenschutzrahmen gibt es in den verschiedensten Ausführungen. Die richtige Auswahl der Rahmen bzw. Varianten ist abhängig vom Verwendungszweck und der konkreten Einbausituation am jeweiligen Objekt. Sie obliegt deshalb ausschließlich dem Insektenschutzfachbetrieb.

Sind Gips- und Malerarbeiten durchzuführen, müssen galvanisierte und eloxierte Teile geschützt werden, weil Gips und verschiedene Anstriche sehr aggressive Dämpfe ausscheiden, die die Oberfläche der Teile angreifen und somit Korrosion verursachen können. Bei plissierten Anlagen sind Gewebebauchungen aufgrund des Eigengewichts des Gewebes technisch bedingt und bei gewissen Höhen unvermeidbar.

Durch starke Zugluft kann unter Umständen bei Insektenschutz-Plissees ein Herauspringen des Gewebes aus der oberen und unteren Schiene nicht vermieden werden. Es kann daher vorkommen, dass Kleininsekten unter dem Gewebe hindurch ins Rauminnere gelangen. Dies gilt als Stand der Technik und stellt keinen Reklamationsgrund dar.

Alle Maßangaben sind in Millimeter (mm) angegeben. Bestellmaße gemäß Aufmaßliste. Beachten Sie bei der Öffnungsrichtung, dass außen öffnende Rahmen von außen gesehen werden und innen öffnende Rahmen von innen gesehen werden. Bestellmaße entsprechen Fertigmaße. Umtausch, Änderung oder Rücknahme ist ab Herstellungsbeginn nicht möglich. Preise nach der zur Zeit gültigen Preisliste. Lieferung zu den bekannten Bedingungen.

Es gelten unsere allgemeinen Geschäftsbedingungen.

Achtung

Beim Auspacken des Insektenschutzgitters die Gaze bzw. die Profile nicht beschädigen. Die Gaze wirkt speziell bei Gegenlicht teiltransparent. Es besteht die Gefahr eines versehentlichen Durchlaufens. Das Insektenschutzgitter nicht mit aggressiven Reinigungsmitteln säubern.



Beurteilungen von Oberflächen

Beurteilung von organisch beschichteten (lackierten) Oberflächen auf Aluminium:

Bei der Prüfung von Merkmalen ist die visuelle Draufsicht auf die Sichtfläche maßgebend. Die Prüfung wird bei Außenbauteilen im Abstand von drei Metern, bei Innenbauteilen von zwei Metern vorgenommen.

Eine bestmögliche Beurteilung der Oberflächeneigenschaften kann nur im eingebauten Zustand neuer Bauteile erfolgen (unmittelbar nach der Montage). Baustellen-, Witterungs- oder Chemikalien-Einflüsse (z.B. salzhaltige Luft) können gravierende Abweichungen hervorrufen.

Schutz- und Transportfolien, Aufkleber

Schutz- und Transportfolien sind nach erfolgter Montage baldmöglichst zu entfernen.

Form- und Maßabweichungen

Durch die Spannung des Insektenschutz-Gewebes können sich Rahmenteile verformen. Die Fertigungstoleranz beträgt hier insgesamt 3mm.

Allgemeine Verkaufs- und Geschäftsbedingungen

§ 1 Allgemeines, Geltungsbereich

- (1) Diese Allgemeinen Geschäftsbedingungen (im Folgenden: „AGB“) finden Anwendung ausschließlich im Geschäftsverkehr gegenüber Unternehmen und gewerblichen Käufern (im Folgenden: „Besteller“) beim Verkauf von Produkten der REFLEXA-WERKE Albrecht GmbH, Silbermannstr. 29, 89364 Rettenbach, sowie der REFLEXA-WERKE Albrecht GmbH, Ringstr. 4–6, 09569 Oederan, vertreten durch die Geschäftsführerin bzw. die Geschäftsführerin der Komplementär-GmbH, Frau Miriam Albrecht (im Folgenden jeweils: „REFLEXA“) Der Besteller erklärt sich bei Aufgabe einer Bestellung mit der Anwendung dieser AGB auf seine Bestellung einverstanden. Frühere, ggf. anders lautende Geschäftsbedingungen verlieren hiermit ihre Gültigkeit.
- (2) Diese Vertragsbedingungen gelten ausschließlich. Entgegenstehende oder abweichende Geschäftsbedingungen werden nicht anerkannt, es sei denn, deren Geltung wurde ausdrücklich zugestimmt. Dies gilt auch, falls Leistungen in Kenntnis entgegenstehender Geschäftsbedingungen vorbehaltlos ausgeführt werden.
- (3) Im Einzelfall getroffene, individuelle Vereinbarungen mit dem Besteller (einschließlich Nebenabreden, Ergänzungen und Änderungen) haben in jedem Falle Vorrang vor diesen AGB. Sie bedürfen zu ihrer Verbindlichkeit der schriftlichen Verankerung.
- (4) Anwendungsbereich dieser AGB ist ausschließlich der Geschäftsverkehr gegenüber gewerblichen Kunden.

§ 2 Registrierung und Vertragsabschluss im Web-Shop

Die Darstellungen auf der Webseite www.reflexa.de/shop sind freibleibend und stellen keine verbindlichen Angebote dar. Nach erfolgreichem Abschluss der Registrierung gibt der Besteller bei einer Bestellung über den Webshop durch die Betätigung der Schaltfläche „Jetzt kostenpflichtig bestellen“ ein verbindliches Angebot zum Abschluss eines Kaufvertrages ab. Nach Eingang der Bestellung erhält der Besteller eine Bestellbestätigung auf die von ihm angegebene E-Mail-Adresse. Diese Bestellbestätigung ist keine Annahme des Angebots, sie dient lediglich dem Zweck, dem Besteller Inhalt und Umfang seiner Bestellung nochmals zusammenzufassen.

Anschließend erhält der Besteller eine verbindliche Auftragsbestätigung. Unabhängig von der Art der Bestellung kommt der Vertragsschluss erst mit Übersendung einer Auftragsbestätigung zu Stande. Inhalt und Umfang der vertraglichen Leistungen bestimmen sich ausschließlich nach dieser Auftragsbestätigung. Nebenabreden sind nur verbindlich, sofern diese darin schriftlich bestätigt wurden

(1) An Abbildungen, Zeichnungen, Kalkulationen und sonstigen Unterlagen behält sich REFLEXA Eigentums- und Urheberrechte vor. Dies gilt auch für solche Unterlagen, die als „vertraulich“ bezeichnet sind. Vor ihrer Weitergabe an Dritte bedarf der Besteller der ausdrücklichen schriftlichen Zustimmung durch REFLEXA.

§ 3 Versand

- (1) Erfüllungsort für Lieferungen ist 89364 Rettenbach bzw. der Ort des betreffenden Zweigwerkes. Soweit nichts anderes vereinbart, hat REFLEXA seine Leistungsverpflichtung erfüllt, wenn die Ware versandbereit ist, dies dem Besteller mitgeteilt wurde und die Ware den vereinbarten Lieferbedingungen entspricht.
- (2) Soweit nichts anderes vereinbart, erfolgt Lieferung der Ware an die in der Bestellung angegebene Lieferadresse. Soweit nichts anderes vereinbart, bleiben Wahl der Verpackung, des Versandweges und des Transportmittels REFLEXA überlassen. Sämtliche Angaben zu Verfügbarkeit, Versand und Zustellung eines Produktes sind voraussichtliche, unverbindliche Angaben, es sei denn, auf der Auftragsbestätigung wird ein Termin ausdrücklich als verbindlich vereinbart ausgewiesen. Sofern sich herausstellen sollte, dass ein Produkt nicht oder nicht wie gemäß der Bestellung gewünscht verfügbar sein sollte, wird REFLEXA den Besteller unverzüglich informieren. Dessen gesetzliche Ansprüche bleiben unberührt.
- (3) Die Lieferfrist beginnt erst zu laufen, wenn alle technischen sowie organisatorischen Fragen mit dem Besteller vollständig geklärt sind und dieser die seinerseits bestehenden Verpflichtungen vollständig und ordnungsgemäß erfüllt hat. Hierzu zählt insbesondere die Übermittlung und/oder Bestätigung notwendiger technischer Angaben und Zeichnungen. Bei Eintritt unvorhergesehener Ereignisse, beispielsweise höherer Gewalt oder Betriebsstörungen, verlängert sich die Lieferfrist in angemessenem Umfang. Der Besteller wird hierüber unverzüglich informiert. Wird die Störung nicht in angemessener Zeit beseitigt werden können, ist REFLEXA berechtigt, ganz oder teilweise vom Vertrag zurückzutreten.
- (4) Von einander trennbare Teilleistungen gelten als unabhängig von einander geschuldet.
- (5) Kommt der Besteller in Annahmeverzug oder verletzt er schuldhaft sonstige Mitwirkungspflichten, ist REFLEXA berechtigt, Ersatz des entstehenden Schadens einschließlich etwaiger Mehraufwendungen zu verlangen. Mit Eintritt des Annahmeverzugs geht die Gefahr der zufälligen Verschlechterung oder des zufälligen Untergangs auf den Besteller über.
- (6) REFLEXA haftet nur nach den gesetzlichen Bestimmungen, sofern ein Lieferverzug auf einer von REFLEXA zu vertretenden, vorsätzlichen oder grob fahrlässigen Vertragsverletzung beruht. Ein Verschulden der Vertreter oder Erfüllungsgehilfen von REFLEXA ist REFLEXA zuzurechnen. Sofern ein Lieferverzug auf einer von REFLEXA zu vertretenden, grob fahrlässigen Vertragsverletzung beruht, ist der Schadensersatz auf den vorhersehbaren, typischerweise eintretenden Schaden begrenzt. REFLEXA haftet auch dann nur nach den gesetzlichen Bestimmungen, soweit der von REFLEXA zu vertretende Lieferverzug auf der schuldhaften Verletzung einer wesentlichen Vertragspflicht beruht, in diesem Falle ist aber die Schadensersatzhaftung auf den vorhersehbaren, typischerweise eintretenden Schaden begrenzt.
- (7) Im Übrigen haftet REFLEXA im Falle des Lieferverzuges nur für jede vollendete Woche ab der 5. Woche des Verzuges im Rahmen einer pauschalierten Verzugsentschädigung in Höhe von 0,5 Prozent des Lieferwertes, maximal jedoch bis zu 5 Prozent des Lieferwertes.
- (8) Weitere gesetzliche Ansprüche und Rechte des Bestellers bleiben vorbehalten.

§ 4 Preise, Zahlungsbedingungen

- (1) Sofern sich aus der Auftragsbestätigung nichts anderes ergibt, gelten die angegebenen Preise netto ab Werk, ausschließlich Verpackung; diese wird gesondert ausgewiesen. Eil- und Expresszuschläge sowie Kisten- und Spezialverpackungen werden in Rechnung gestellt. Bei Aufträgen unter 100,00 Euro wird eine Handlingspauschale für

Lieferungen innerhalb Deutschlands in Höhe von 24,90 Euro netto berechnet. Für Lieferungen außerhalb Deutschlands abweichend.

- (2) Sofern Lieferung vereinbart ist, verstehen sich die Frachtpreise auf normaler Frachtbasis innerhalb Deutschlands. Wird eine andere Versandart gewünscht, trägt der Besteller die Kosten der Differenzfracht. Bei Bestellung mit einer abweichenden Lieferadresse innerhalb Deutschlands, wird eine Zusatzgebühr von 30,00 Euro erhoben. Für Lieferungen außerhalb Deutschlands abweichend. Sofern Lieferung durch REFLEXA vereinbart ist, werden für Fehlfahrten an die angegebene Lieferadresse pauschal 50,00 Euro berechnet. Wird der Versand der Ware auf Wunsch des Kunden verschoben, berechnet REFLEXA ab der dritten angefangenen Kalenderwoche eine Lagerkostenpauschale in Höhe von einem Prozent des Warenwerts, mindestens jedoch 50,00 Euro.
- (3) Soweit REFLEXA freiwillig vom Besteller Ware zurücknimmt, gilt Folgendes: Rücknahmefähig ist nur Ware in ordnungsgemäßen, verkaufsfähigem Zustand, bei der es sich nicht um Sonderanfertigungen bzw. Bestellungen handelt. Gegen Rückgabe der Ware erhält der Kunde eine Rückerstattung in Höhe des Warenwerts, abzüglich einer Wiedereinlagerungsgebühr. Die Rückerstattung wird nicht in bar ausbezahlt, sondern nur bei künftigen Einkäufen bzw. Aufträgen verrechnet. Wir sind berechtigt, mit Rückerstattungsbeiträgen uneingeschränkt aufzutreten. Die Wiedereinlagerungsgebühr beträgt pro Artikel pauschal 20 % des Wertes der zurückgenommenen Ware, mindestens jedoch 15,00 Euro je Rücksendeauftrag (zum Beispiel bei Rücksendung mehrerer Kleinteile), sofern nicht ein anderer Wert anlässlich der Rücknahme vereinbart wird.
- (4) Transportschäden muss der Empfänger spätestens innerhalb von 7 Tagen nach Erhalt der Ware schriftlich mitteilen. Die Pflicht zur rechtzeitigen Mängelrüge bleibt hiervon unberührt.
- (5) Rechnungsbeträge sind sofort fällig und zu zahlen innerhalb von 30 Tagen ab Leistungserbringung und Zugang der Rechnung. REFLEXA ist jedoch, auch im Rahmen einer laufenden Geschäftsbeziehung, jederzeit berechtigt, eine Leistungserbringung ohne Angabe von Gründen ganz oder teilweise nur gegen Vorkasse durchzuführen. Ein entsprechender Vorbehalt ist spätestens mit der Bestellbestätigung zu erklären. Der Abzug von Skonto bedarf gesonderter schriftlicher Vereinbarung.
- (6) Mit Ablauf vorstehend benannter Zahlungsfrist kommt der Besteller in Verzug. REFLEXA ist in diesem Falle berechtigt, Verzugszinsen in Höhe von 9 Prozentpunkten über dem jeweiligen Basiszinssatz der Europäischen Zentralbank zu berechnen. Darüber hinaus werden etwaige, noch ausstehende (Teil-)Zahlungen sofort fällig.
- (7) REFLEXA behält sich das Recht vor, seine Preise angemessen zu ändern, wenn nach Abschluss des Vertrages Kostensenkungen oder -erhöhungen, insbesondere auf Grund von Verteilungskosten- oder Materialpreisänderungen, eintreten.
- (8) Dem Besteller stehen Aufrechnungs- oder Zurückbehaltungsrechte nur insoweit zu, als dessen Anspruch rechtskräftig festgestellt oder unbestritten ist. Bei Mängeln der Kaufsache bleiben die Gegenrechte des Bestellers unberührt.
- (9) Wird nach Vertragsschluss erkennbar, dass der Anspruch von REFLEXA auf Zahlung des Kaufpreises durch unzureichende Leistungsfähigkeit des Bestellers gefährdet ist (beispielsweise durch Antrag auf Eröffnung des Insolvenzverfahrens über das Vermögen des Bestellers), ist REFLEXA nach den gesetzlichen Vorschriften zur Leistungsverweigerung und – ggf. nach Fristsetzung – zum Rücktritt vom Vertrag berechtigt.
- (10) Der Besteller erklärt sich damit einverstanden, Rechnungen in elektronischer Form zu erhalten und verkehrsrelevante Korrespondenz in elektronischer Form zu führen. Elektronische Rechnungen werden dem Besteller per E-Mail im pdf-Format übersandt.

§ 5 Eigentumsvorbehalt

- (1) Der nachfolgend vereinbarte Eigentumsvorbehalt dient der Sicherung aller jeweils bestehenden derzeitigen und künftigen Forderungen von REFLEXA gegen den Besteller aus der zwischen den Vertragspartnern bestehenden Lieferbeziehung (einschl. Saldoforderungen aus einem auf diese Lieferbeziehung beschränkten Kontokorrentverhältnis).
- (2) Die von REFLEXA an den Besteller gelieferte Ware bleibt bis zur vollständigen Bezahlung aller gesicherten Forderungen Eigentum von REFLEXA. Die Ware, sowie die nach den nachfolgenden Bestimmungen an ihre Stelle tretende, vom Eigentumsvorbehalt erfasste Ware, wird nachfolgend „Vorbehaltsware“ genannt.
- (3) Der Besteller verwahrt die Vorbehaltsware unentgeltlich für REFLEXA.
- (4) Der Besteller ist berechtigt, die Vorbehaltsware bis zum Eintritt des Verwertungsfalls (Ziffer 5.9) im ordnungsgemäßen Geschäftsverkehr zu verarbeiten und zu veräußern. Verpfändungen und Sicherungsübereignungen sind unzulässig.
- (5) Wird die Vorbehaltsware vom Besteller verarbeitet, so wird vereinbart, dass die Verarbeitung im Namen und für Rechnung von REFLEXA als Hersteller erfolgt und REFLEXA unmittelbar das Eigentum oder – wenn die Verarbeitung aus Stoffen mehrerer Eigentümer erfolgt oder der Wert der verarbeiteten Sache höher ist als der Wert der Vorbehaltsware – das Miteigentum (Bruchteilseigentum) an der neu geschaffenen Sache im Verhältnis des Werts der Vorbehaltsware zum Wert der neu geschaffenen Sache erwirbt. Für den Fall, dass kein solcher Eigentumserwerb bei REFLEXA eintreten sollte, überträgt der Besteller bereits jetzt sein künftiges Eigentum oder – im o. g. Verhältnis – Miteigentum an der neu geschaffenen Sache zur Sicherheit auf REFLEXA. Wird die Vorbehaltsware mit anderen Sachen zu einer einheitlichen Sache verbunden oder untrennbar vermischt und ist eine der anderen Sachen als Hauptsache anzusehen, so überträgt REFLEXA, soweit die Hauptsache ihr gehört, dem Besteller anteilig das Miteigentum an der einheitlichen Sache in dem in Satz 1 genannten Verhältnis.
- (6) Im Fall der Weiterveräußerung der Vorbehaltsware durch den Besteller bereits jetzt sicherungshalber die hieraus entstehende Forderung gegen den Erwerber – bei Miteigentum von REFLEXA an der Vorbehaltsware anteilig entsprechend dem Miteigentumsanteil – an REFLEXA ab. Gleiches gilt für sonstige Forderungen, die an die Stelle der Vorbehaltsware treten oder sonst hinsichtlich der Vorbehaltsware entstehen, wie z.B. Versicherungsansprüche oder Ansprüche aus unerlaubter Handlung bei Verlust oder Zerstörung. REFLEXA ermächtigt den Kunden widerruflich, die an REFLEXA abgetretenen Forderungen im eigenen Namen einzuziehen. REFLEXA darf diese Einzugsermächtigung nur im Verwertungsfall widerrufen.
- (7) Greifen Dritte auf die Vorbehaltsware zu, insbesondere durch Pfändung, wird der Besteller sie unverzüglich auf das Eigentum von REFLEXA hinweisen und REFLEXA hierüber informieren, um ihr die Durchsetzung ihrer Eigentumsrechte zu ermöglichen. Sofern der Dritte nicht in der Lage ist, REFLEXA die in diesem Zusammenhang entstehenden gerichtlichen oder außergerichtlichen Kosten zu erstatten, haftet hierfür der Besteller gegenüber REFLEXA.
- (8) REFLEXA wird die Vorbehaltsware sowie die an ihre Stelle tretenden Sachen oder

Forderungen freigeben, soweit ihr Wert die Höhe der gesicherten Forderungen um mehr als 50 Prozent übersteigt. Die Auswahl der danach freizugebenden Gegenstände liegt bei REFLEXA. Bei Vorauskassenzahlung wird der verlängerte Eigentumsvorbehalt aufgehoben.

(9) Tritt REFLEXA bei vertragswidrigem Verhalten des Kunden – insbesondere Zahlungsverzug – vom Vertrag zurück (Verwertungsfall), ist REFLEXA berechtigt, die Vorbehaltsware heraus zu verlangen.

§ 6 Gewährleistung

- (1) Der Besteller ist verpflichtet, soweit dies nach ordnungsgemäßen Geschäftsgang tunlich ist, Lieferungen und Leistungen von REFLEXA unverzüglich nach Erhalt zu überprüfen, insbesondere auf Vollständigkeit und Mangelfreiheit. Zeigen sich im Rahmen der Prüfung Mängel, so sind diese unverzüglich schriftlich gegenüber REFLEXA anzuzeigen. Mängel, die im Rahmen der vorstehend bezeichneten Prüfung nicht feststellbar sind, müssen unverzüglich nach Entdeckung schriftlich angezeigt werden. Andernfalls gelten die Lieferungen und Leistungen auch in Ansehung des betreffenden Mangels als genehmigt. § 377 HGB bleibt unberührt. Seiner Untersuchungsobliegenheit ist der Besteller auch im Falle des Rückgriffs des Unternehmers nach § 478 BGB nicht entbunden. Zeigt er in solchen Fällen den von seinem Abnehmer geltend gemachten Mangel nicht unverzüglich an, gilt die Ware auch in Ansehung dieses Mangels als genehmigt.
- (2) Soweit Lieferungen und Leistungen der Abnahme bzw. Teilabnahme unterliegen, erfolgt die Überprüfung durch den Besteller im Rahmen der Abnahmeprüfung.
- (3) Soweit ein Mangel der Kaufsache vorliegt, ist REFLEXA nach seiner Wahl zur Beseitigung des Mangels oder zur Lieferung einer neuen, mangelfreien Sache berechtigt. Ersatz für vergebliche Aufwendungen kann der Besteller nicht verlangen. Aus- und Einbaukosten werden nicht übernommen.
- (4) Schlägt die Nacherfüllung fehl, so ist der Besteller berechtigt, unter den gesetzlichen Voraussetzungen, nach seiner Wahl Minderung zu verlangen oder vom Vertrag zurückzutreten, sowie Schadensersatz zu verlangen. Die Nacherfüllung gilt nach dem zweiten erfolglosen Versuch als fehlergeschlagen. Soweit keine vorsätzliche oder grob fahrlässige Pflichtverletzung durch REFLEXA vorliegt, ist die Schadensersatzhaftung auf den vorhersehbaren, typischerweise eintretenden Schaden begrenzt.
- (5) REFLEXA haftet nicht für Mängel und/oder Schäden, die auf eine Waren- oder Montagebeschreibung oder Spezifikation des Bestellers zurückgehen. REFLEXA übernimmt keine Verantwortung für Teile oder Zubehör, die vom Besteller oder für den Besteller hergestellt und REFLEXA zur Verfügung gestellt werden.
- (6) Der Besteller hat die Beschaffenheit und Tragfähigkeit eines Montageuntergrundes eigenverantwortlich zu prüfen und eine geeignete Befestigung auszuwählen. REFLEXA haftet nicht für eine fehlerhafte Montage oder eine fehlerhafte Auswahl des Montageuntergrundes.
- REFLEXA haftet nicht für Produktfehler bzw. Schäden, die auf Grund fehlerhafter Installation, unsachgemäßer Verwendung oder Lagerung, Fehlgebrauchs, Fahrlässigkeit, fehlerhafter Inbetriebsetzung, Veränderung oder Reparatur, natürlicher Abnutzung, fehlerhaften Elektroanschluss, Betriebes in Verbindung mit ungeeigneten Steuerungskomponenten oder ähnlichen Gründen entstehen.
- (7) Die Gewährleistung ist ausgeschlossen, sofern notwendige, in den Bedienungsanleitungen aufgeführte Wartungsarbeiten nicht im notwendigen Umfang durchgeführt wurden.
- (8) REFLEXA entspricht den Anforderungen der Bestimmungen zu CE-Kennzeichnung seiner Produkte im Rahmen der jeweils gültigen DIN-EN Normen. Der Einsatz der Produkte liegt im Verantwortungsbereich des Bestellers. Dieser darf nur in Übereinstimmung mit den technischen Dokumentationen, Bedienungs- und Wartungsanleitungen erfolgen.

§ 7 Haftung

- (1) REFLEXA haftet nach Maßgabe der gesetzlichen Bestimmungen für Schäden, die durch vorsätzliches oder grob fahrlässiges Verhalten von REFLEXA oder seiner Erfüllungsgehilfen verursacht worden sind sowie für Personenschäden, Schäden nach dem Produkthaftungsgesetz und die Verletzung von vertragswesentlichen Pflichten.
- (2) Im Übrigen ist die Haftung von REFLEXA für Schadensersatzansprüche, gleich aus welchem Rechtsgrunde, nach Maßgabe der folgenden Bestimmungen beschränkt, soweit sich nicht aus einer von REFLEXA gemachten Zusicherung etwas anderes ergibt.
 - (a) Die Haftung ist beschränkt auf vertragstypische, vernünftigerweise vorhersehbare Schäden und Aufwendungen.
 - (b) Für leichte Fahrlässigkeit haftet REFLEXA nur, sofern eine Pflicht verletzt wird, deren Einhaltung für die Erreichung des Vertragszweckes von besonderer Bedeutung ist (vertragswesentliche Pflicht). In diesem Fall findet die vorstehend unter a) beschriebene Haftungsbeschränkung Anwendung. Ansonsten ist die Haftung für leichte Fahrlässigkeit insgesamt ausgeschlossen.
 - (c) Die Haftung für mittelbare Schäden und Folgeschäden, insbesondere für Schäden bei Betriebsunterbrechungen und für entgangenen Gewinn, ist insgesamt ausgeschlossen, sofern kein Fall von Vorsatz vorliegt.
 - (d) Die Haftungsbeschränkungen finden keine Anwendung bei Verletzung des Lebens, des Körpers oder der Gesundheit sowie bei Ansprüchen aus dem Produkthaftungsgesetz. Unberührt bleibt die Haftung, soweit REFLEXA einen Mangel arglistig verschwiegen hat.
 - (e) Die vorstehenden Bestimmungen gelten gleichermaßen für Pflichtverletzungen der Erfüllungsgehilfen von REFLEXA.

§ 8 Schlussbestimmung

- (1) Für diese AGB und sämtliche Rechtsbeziehungen zwischen REFLEXA und dem Besteller findet das Recht der Bundesrepublik Deutschland Anwendung. Die Anwendung des UN-Kaufrechts (CISG) wird ausgeschlossen. Für alle Streitigkeiten aus diesem Vertrag ist, soweit nicht gesetzlich zwingend etwas anderes bestimmt ist, der Gerichtsstand 89364 Rettenbach (Deutschland) vereinbart.
- (2) Sollten einzelne Bestimmungen dieser AGB unwirksam sein oder werden, so berührt dies nicht die Wirksamkeit der übrigen. Die vollständig oder teilweise unwirksame Regelung soll durch eine ersetzt werden, die der wirtschaftlichen Bedeutung der vollständig oder teilweise unwirksamen Regelung möglichst nahe kommt.
- (3) Alle Hinweise zum Datenschutz finden Sie unter www.reflexa.de/datenschutz.

Mehrpreise pro Anlage

Sonderform

Sonderform, eckig
Sonderform, gebogen

Haustierklappe (ausschließlich Petscreen-Gewebe)

Haustierklappe klein, Weiß (ähnl. RAL9016), Braun (ähnl. RAL8016)
Haustierklappe groß, Weiß (ähnl. RAL9016), Braun (ähnl. RAL8016)

Sonstiges

Griffaufdopplung (ISG-Plissee)
Türschließer (bei Griffspitze nicht möglich) DT-6, DT-6A, DT-6AB, DT-6B, DT-6.1ABL, DT-6.1BL, DT-7, DT-7A, DT-7AB, DT-7B, DT-7.1ABL, DT-7.1BL
Türschließer (bei Griffspitze nicht möglich) DT-6D, DT-6DB, DT-7D, DT-7DB
Magnetische Windsicherung SA-2, SA-2U, SA-3, SA-3U
Standflügelarretierung PT-1D, PT-2D, PT-3D, PT-4D

Mehrpreise pro Anlage, größenunabhängig

Montagesets

für Drehelement ohne Einbaurahmen
für Drehelement mit Einbaurahmen
für Spannrahmen mit Einbaurahmen u. Pendeltüre
für Schiebeanlage mit Einfachführungsschiene
für Schiebeanlage mit Doppelführungsschiene
für Drehelement mit Blockscharnier
für Insektenschutz-Pendeltür
für Insektenschutz-Rollo
für Insektenschutz-Plissee
für Insektenschutz-Spannrahmen verschraubt

Preise ab Werk, in Euro zzgl. ges. MwSt. Bei Zwischengrößen nächsthöherer Staffelpreis. Produkte sind Maßanfertigungen. Änderungen, Umtausch oder Rücknahme nicht möglich. Konstruktions- u. technische Änderungen vorbehalten. Keine Haftung bei Druckfehlern. Es gelten unsere allgemeinen Verkaufs- und Geschäftsbedingungen.

Gewebearten und -farben

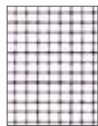

FiberLock

- » hochwertiges Fiberglas-Gewebe
- » Schwarz oder Grau
- » gute Durchbliceigenschaft: 0,28mm Fadenstärke
- » hohe Luftdurchlässigkeit
- » Maschenweite 1,4 x 1,6mm
- » langlebig durch UV- und Witterungsbeständigkeit
- » schwer entflammbar
- » abwaschbar (max. 30 °C; pH-neutral)

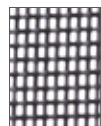

PetLock

- » vinylbeschichtetes Polyester-Gewebe
- » Schwarz oder Grau
- » ideal bei Haustieren: kratzbeständig und reißfest
- » langlebig durch UV- und Witterungsbeständigkeit
- » schwer entflammbar
- » abwaschbar (max. 30 °C; pH-neutral)
- » Maschenweite 1,91 mm x 1,18 mm

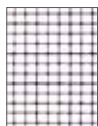

PollLock

- » die ideale Lösung für Allergiker: filtert Pollen
- » Dichte: 1,38 g/mm³ bei Fadenstärke 0,15mm
- » Maschenweite 1,1 x 1,0mm
- » 33% höhere Luftdurchlässigkeit und Lichteinfall gegenüber Standardgewebe
- » langlebig durch UV- und Witterungsbeständigkeit
- » hohe Reißfestigkeit
- » abwaschbar (max. 30 °C; pH-neutral)



ClearLock

- » Durchblick-Gewebe ohne Pollenschutzfunktion
- » Schwarz
- » Fadenstärke 0,25mm, Maschenweite 1,18 x 1,04mm
- » langlebig durch UV- und Witterungsbeständigkeit
- » hohe Reißfestigkeit
- » abwaschbar (max. 30 °C; pH-neutral, mit Seifenwasser)



PolyLock Insektenschutzplissee

- » Polyester-Gewebe plissiert
- » Schwarz oder Anthrazitgrau
- » gute Durchbliceigenschaft: 0,28 mm Fadenstärke
- » hohe Luftdurchlässigkeit: Maschenweite 1,4 x 1,6mm
- » langlebig durch UV- und Witterungsbeständigkeit
- » schwer entflammbar
- » abwaschbar (max. 30 °C; pH-neutral)
- » unempfindlich gegen leichte Stöße



SteelLock für Insektenschutzgitter

- » Edstahlgewebe
- » ideal z.B. für Gastronomie, leichte Reinigung bis 60 °C
- » gute Durchbliceigenschaft: 0,22mm Fadenstärke
- » hohe Luftdurchlässigkeit: Maschenweite 1,4 x 1,6mm
- » langlebig durch UV- und Witterungsbeständigkeit
- » schwer entflammbar



StrongLock für Lichtschachtabdeckung









- » Edstahlgewebe
- » hohe Haltbarkeit, trittfest
- » leichte Reinigung bis zu 60 °C
- » Maschenweite 3 x 1,5mm, Drahtstärke 0,58mm
- » langlebig durch UV- und Witterungsbeständigkeit
- » schwer entflammbar

Rahmenfarben standard

	Verkehrsweiß RAL 9016
	Anthrazitgrau RAL 7016 matt
	Schwarzbraun Ton 8077
	Anthrazit metallic DB 703
	Sepiabraun RAL8014
	Standardfarben gemäß Reflexa Wohnfühlfarben

- » alle RAL-Farben nach RAL-Farbfächer lieferbar
- » Griffe, Türschließer und weitere Kunststoffteile immer in Schwarz
- » Eloxal-ähnliche Pulverbeschichtung ohne Aufpreis (s. Reflexa Wohnfühlfarben)

Preise

	Typ	Rahmenfläche (Baubarkeiten beachten)	≤0,5m ²	>0,5 – 1m ²	>1 – 1,5m ²	>1,5 – 2m ²	>2 – 2,5m ²	>2,5 – 3m ²	>3 – 3,5m ²	>3,5 – 4m ²	>4 – 4,5m ²	>4,5 – 5m ²	>5 – 5,5m ²	>5,5 – 6m ²	>6 – 6,5m ²	>6,5 – 7m ²	>7 – 7,5m ²	>7,5 – 8m ²	>8m ²
 Spannrahmen	F-1, F-1.8, F-1B, F-1.8B, F-2, F-2.8, F-5B, F-6, E-1B, E-1.8B, E-2, E-2.8, E-3, E-3B, E-4, E-4.8																		
	F-9, F-9B, F-10, F-11																		
	E-10, E-10B, E-12, E-12B, E-19, E-19B, E-21																		
	S-1, S-1.8, S-1B, S-1.8B																		
 Drehfenster	DF-2, DF-2B, DF-5, DF-5A, DF-5B																		
	DF-6, DF-6A, DF-6AB, DF-6.1, DF-7, DF-7A, DF-7AB, DF-7B, DF-7.1																		
	DF-5D																		
	DF-7D, DF-7DB																		
 Drehtür	DT-2, DT-2B, DT-3, DT-3B, DT-5, DT-5A, DT-5B																		
	DT-6, DT-6A, DT-6AB, DT-6B, DT-6.1ABL, DT-6.1BL, DT-7, DT-7A, DT-7AB, DT-7B, DT-7.1ABL, DT-7.1BL																		
	DT-2D, DT-2DB, DT-5D																		
	DT-6D, DT-6DB, DT-7D, DT-7DB																		
 Pendeltür	PT-1, PT-1-BL, PT-1C, PT-2, PT-2BL, PT-2C, PT-3, PT-3BL, PT-3C, PT-3U, PT-4, PT-4BL, PT-4C																		
	PT-1D, PT-1DBL, PT-2D, PT-2DBL, PT-3D, PT-3DBL, PT-3DU, PT-4D, PT-4DBL																		
 Schiebeanlage	SA-1, SA-1U																		
	SA-2, SA-2U																		
	SA-3, SA-3U																		
 Plissee	PL-1, PL-1U, PL-2, PL-2U, PL-3, PL-3U																		
	PL-4V, PL-5V																		
	PL-1D, PL-1DU, PL-2D, PL-2DU, PL-3D, PL-3DU																		
 Rollo	R-1, R-2, R-3																		
	R-4																		
 Lichtschacht-abdeckung	LA-1, LA-2, LA-1B, LA-2B																		
	LA-3, LA-4, LA-3B, LA-4B																		

Versand- und Verpackungspauschale ist im Anlagenpreis enthalten.

Preise ab Werk, in Euro zzgl. ges. MwSt. Bei Zwischengrößen nächsthöherer Staffelpreis. Produkte sind Maßanfertigungen. Änderungen, Umtausch oder Rücknahme nicht möglich. Konstruktions- u. technische Änderungen vorbehalten. Keine Haftung bei Druckfehlern. Es gelten unsere allgemeinen Verkaufs- und Geschäftsbedingungen.

Ihr Reflexa Vertrieb

Telefon	08224 999-Durchwahl
Raffstore/Jalousie	-911
Rollladen	-912
Markise	-913
Insektenschutz	-914
Plissee	-915
Schrägverschattung	-916
Service	-905
Montagedispo	-904
Mail	vertrieb@reflexa.de

