

PLISSEEO® 2026

Händlerkatalog ohne Preise



COOL
MIT
FALTEN



Kompetent. Echt. Innovativ.

2026

Liebe Fachpartner,

1961 begann alles als kleine, mutige One-Man-Show namens „Vista“. Mit Kompetenz, Authentizität und Improvisationstalent hat mein Vater Hans Peter Albrecht den Grundstein gelegt. 65 Jahre später zeigt sich, wie prägend dieser Beginn war und wie sehr dieses besondere Jubiläum die Geschichte und Entwicklung des Unternehmens hervorhebt.

Eine Firma – ein Team. Seit 65 Jahren. Unsere Firmenphilosophie hat bis heute Bestand: Gemeinsam entwickeln wir Sonnenschutzlösungen, die jedem Zuhause den perfekten Schutz bieten – vor Insekten, Wetterkapriolen und dem Lärm des Alltags.

2026 feiern wir das groß: mit einem Jubiläumsfest, exklusiven Jubiläumsangeboten und speziellen Jubiläumsprodukten, die ein echtes Statement setzen.

Selbstverständlich bleibt unser vertrautes Produktsortiment erhalten, als stabile Basis, auf die Sie auch künftig zählen können.

Rollladen und Raffstore: Verschattung next level

Robust, widerstandsfähig und mit einem Design, das auch den härtesten Gitarrenriffs standhält: Unsere Rollläden und Raffstoren liefern top Schutz vor Hitze, Licht, Blicken und Blendung. Für mehr Komfort, Sicherheit und Lebensqualität.

Markise & Terrassendach: Outdoor-Feeling mit Stil

Unsere Markisen und Terrassendächer verwandeln jeden Außenbereich in eine Wohlfühloase. Bei Sonne, Wind oder Regen. Smarte Steuerung inklusive, harmonische Designs garantiert. Und als besonderes Highlight: Unsere Jubiläumsmarkise – exklusiv zum 65-jährigen Bestehen.

Plissee: So flexibel wie ein guter Song

Hochwertig, stilvoll und überraschend vielseitig. Unsere Plissees spielen alle Varianten: morgens sanft und abends voller Energie. Für echte Individualität.

Schrägverschattung: Für Fenster, die aus dem Takt tanzen

Dreieckig, rund, rautenförmig? Kein Problem. Wo andere stoppen, legen wir erst richtig los. Unsere Schrägverschattungen zeigen, was technisch möglich ist.

Insektenschutz: Für echte Rock 'n' Ruhe

Unsere Insektenschutzsysteme halten nicht nur ungebetene Gäste fern, sondern überzeugen durch moderne Optik und kompromisslose Qualität.

Smart Home & Zubehör: Zukunft im Takt der Innovation

Intelligente Steuerungen, automatische Lösungen und energieeffiziente Technologien – so sieht moderner Sonnenschutz heute aus.

Zusammen gestalten wir die Zukunft des Bauens nachhaltiger, smarter und komfortabler als je zuvor.



Miriam Albrecht mit Familie

Inhalt

Bestellwesen und Vertriebsunterstützung	4	Plisseo®-Sonderformen	
Plisseo® – Eleganz und Leichtigkeit für jeden Anspruch	6	Freihängend, verspannt, für Senkrecht- und Plafondfenster ...	46
Produktcodierung	8	Typenauswahl	47
Farbauswahl	8	Plisseo® AO 40	48
Plisseo®-Produktlinien	9	Plisseo® AO 70	49
Übersicht Sonderformen	10	Plisseo® BB 40 / BB 40 U	50
Befestigungsmöglichkeiten	11	Plisseo® BB 80	51
Plisseo®-Modellgruppe A		Plisseo® BO 75	52
Freihängend, für rechteckige Senkrechtfenster	14	Plisseo® BO 60	53
Typenauswahl	15	Plisseo® BF 50	54
Plisseo® AU 10	16	Plisseo® BF 51	55
Plisseo® AU 20	17	Plisseo® PB 60	56
Plisseo® AO 10	18	Plisseo® PB 70	57
Plisseo® AO 20	19	Plisseo® PB 71	58
Plisseo® AK 10	20	Plisseo® PB 75	59
Plisseo® AE 10	21	Stoffarten und Stoffeigenschaften	60
Plisseo®-Modellgruppe B		transparente Plissee-Stoffe	61
Verspannt, für rechteckige Senkrechtfenster	22	blickdichte Plissee-Stoffe	62
Typenauswahl	23	abdunkelnde Plissee-Stoffe	63
Plisseo® BB 10 / BB 10 U	25	blickdichte und abdunkelnde DUETTE®-Stoffe	64
Plisseo® BB 20 / BB 20 U	26	Eignung für Bildschirmarbeitsplätze	65
Plisseo® BB 24	27	Wartung und Pflege	66
Plisseo® BB 24-A2	28	Maßanleitung – richtig messen	67
Plisseo® BB 24-A3	29	Kindersicherung	75
Plisseo® BB 30 / BB 30 U	30	Zubehör und Ersatzteile	76
Plisseo® BB 34	31	allgemeine Geschäftsbedingungen	Umschlagseite hinten
Plisseo® BO 10 / BO 10 U	32	Preistabellen	Umschlagseite hinten
Plisseo® BO 20 / BO 20 U	33		
Plisseo® BK 10 / BK 10 U	34		
Plisseo® BE 10 / BE 10 U	35		
Plisseo®-Modellgruppe D			
Verspannt, für rechteckige Dach- und Schwingfenster	36		
Typenauswahl	37		
Plisseo® DB 10 / DB 10 U	38		
Plisseo® DB 20 / DB 20 U	39		
Plisseo®-Modellgruppe P			
Verspannt, für rechteckige Plafondfenster	40		
Typenauswahl	41		
Plisseo® PB 10	42		
Plisseo® PB 30	43		
Plisseo® PR 10	44		
Plisseo® PE 10	45		

UNSER SERVICE FÜR SIE



Wir unterstützen Sie mit maßgeschneiderten Features, die die beste Grundlage für Ihre Arbeit bieten. Ob Online Shop, Prospekte oder Bestellformulare – hier spielt die Musik.

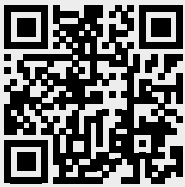

downloads



Let's rock the shop!

Konfigurieren und bestellen Sie unser umfassendes Produktsortiment, Musterartikel und Werbemittel rund um die Uhr zu Ihren persönlichen Einkaufskonditionen.

www.reflexa.de/shop

Digitale Bestellformulare

Bestellen Sie per PDF-Formular:

- » ressourcenschonendes Arbeiten durch Papiervermeidung
- » lückenlose Eingabe dank vordefinierter Eingabefelder
- » schnelleres Bearbeiten Ihrer Bestellung = kürzere Lieferzeiten

www.reflexa.de/bestellformulare

Prospekte für Ihre Kunden

- » Digitale Prospekte, die Sie auch auf Ihrer Webseite zur Verfügung stellen können.
- » Gedruckte Prospekte über den Online Shop bestellbar.

Produktkataloge

- » Händlerkataloge **mit Preisen** digital: www.reflexa.de/plisseo2026 oder als gedruckte Version im Online Shop bestellbar.
- » Technikkataloge **ohne Preise** digital im Downloadbereich der Webseite:

www.reflexa.de/downloads

- » Steuerungskatalog nur digital erhältlich:
www.reflexa.de/steuerungen2026



Aufmaßservice mit Maßgarantie

Wir unterstützen Sie bei Planung und Aufmaß

Aufmaßgarantie unter folgenden Voraussetzungen:

- » Aufmaß gemeinsam mit Ihrem Gebietsverkaufsleiter
- » bitte Aufmaßkosten beachten
- » Bestellung über unsere aktuellen Bestellformulare unter www.reflexa.de/bestellformulare
- » keine Garantie zur Ausführung in Produktvarianten, Farben und Tüchern
- » Bei individuell und auf Kundenwunsch erstellten technischen Zeichnungen behalten wir uns vor, die entstehenden Kosten in Rechnung zu stellen.

Wohnfühlfarben

- » Standardfarben gemäß Reflexa Wohnfühlfarben
- » matt, glänzend, Feinstruktur
- » weitere Infos auf unserer Webseite

www.reflexa.de/wohneuehlfarben

Reflexa Akademie

Unser Akademie-Programm bietet praxisnahe Seminare und Roadshows, die in der Sprache des Handwerks wichtige Grundlagen, Neuerungen und Tipps vermitteln – passgenau für Inhaber, Fachberater, Verkäufer und Monteure. Von Profis für Profis!

www.reflexa.de/schulungen

Newsletter

Aktuelle Informationen, beispielsweise zu Sonderaktionen.

www.reflexa.de/newsletter

Ihre Werbung ganz easy

Nutzen Sie unser Bildmaterial, vorgefertigte Werbebanner und Anzeigen für den Einsatz auf Ihrer Webseite, in den sozialen Medien oder in einer anderen Werbeform. Sie können gerne Ihr eigenes Firmenlogo in die Banner integrieren.

www.reflexa.de/downloads

Wichtige Hinweise

- » Handlingspauschale
- » Ersatzteilpreise verstehen sich exklusive Beschichtung bei nicht lagerhaltigen Wohnfühlfarben.
- » Beanstandung allgemein:
Hierzu gelten unsere allgemeinen Verkaufs-, Lieferungs-, Montage- und Zahlungsbedingungen.
- » Beanstandung von organisch beschichteten (lackierten) Oberflächen auf Aluminium:
Bei der Prüfung von Merkmalen ist die visuelle Draufsicht auf die Sichtfläche maßgebend. Die Prüfung wird bei Außenbauteilen im Abstand von 5 Metern, bei Innenbauteilen im Abstand von 3 Metern vorgenommen. Die Begutachtung muss bei diffusem Tageslicht erfolgen.



Plisseo® – Eleganz und Leichtigkeit für jeden Anspruch

- » leichte Konstruktionen, einfach zu montieren und je nach Stoff komplett mit Ober- und Unterschiene waschbar
- » lange Lebensdauer, ausgereifte Technik und Funktion
- » unbegrenzter Variantenreichtum beim Einsatz an unterschiedlichsten Glasflächen
- » Schienen aus stranggepresstem Aluminium, farbig lackiert, weitere Einzelteile aus Nirosta oder UV-beständigem Kunststoff
- » große Auswahl an Stoffen, die sich beliebig kombinieren lassen: transparent in verschiedenen Abstufungen, blickdicht und abdunkelnd
- » DUETTE®-Stoffe für ein besonders gleichmäßiges Faltenbild. Die Zugschnüre verlaufen unsichtbar innerhalb der Wabenform.



Filigrane Falstores mit herausragenden Eigenschaften

Plisseo® von Reflexa kombiniert stilvolles Design mit einer beeindruckenden Leistung bei Tageslichtregulierung, Temperatenausgleich und Sichtschutz. Plisseo® ist höchst flexibel einsetzbar: mit ein oder zwei Stoffen und einer Auswahl von bis zu fünf Bedienarten (Schnurzug, Kettenzug, Bediengriff, Kurbel oder Elektroantrieb). Dabei kann die Bedienung von unten und/oder oben erfolgen.

So lassen sich auch Teilflächen des Fensters mit verschiedenen Stoffen verschatten. Standardmäßig ist eine Wand- oder Deckenmontage möglich.

Neben rechteckigen Falstores sind auch trapez-, halbkreisförmige und dreieckige Lösungen erhältlich. Stoffe in vielen Farben und Mustern, von transparent bis abdunkelnd, alubedampft oder beschichtet, runden das Programm ab.

Selbstverständlich garantiert Plisseo®, wie alle Produkte von Reflexa, optimale Funktionalität und höchsten Bedienkomfort.



Lösungen für fast alle Fenster- und Türvarianten

Plisseo® ist für nahezu jede Glasfläche einsetzbar: Senkrechtfenster und -türen, Schiebetüren, festverglaste Elemente, Dachflächenfenster/Schwingfenster sowie für Plafondfenster, Wintergärten und Lichtkuppeln.

Die Anlagen sind einfach zu montieren und können per Schnurzug, Kettenzug, Bediengriff, Kurbel oder Elektroantrieb bedient werden. Die Führungsschienen sind in vielen Standardfarben gemäß Reflexa Wohnfarben erhältlich. Zur Wahl stehen Stoffe mit verschiedenen Stoffeigenschaften sowie doppelwandige DUETTE®-Stores ohne sichtbaren Schnurzug.

Weitere Details, Modellvielfalt und Optionen sehen und erfahren Sie auf den folgenden Seiten dieses Katalogs.

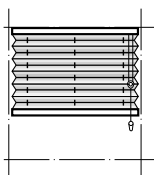

freihängende Modelle für rechteckige Senkrechtfenster

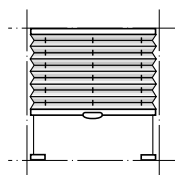

verspannte Modelle für rechteckige Senkrechtfenster

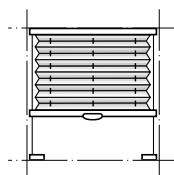

Modelle für rechteckige Dachflächenfenster

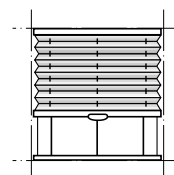

Modelle für rechteckige Plafond-, Wintergartenfenster und Lichtkuppeln

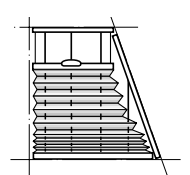

Sonderformen

Sonnenschutz – Wohnambiente für jeden Raum

DUETTE®: wirkungsvoll am Fenster. Schön im Raum.



Schallabsorbierende Eigenschaften – von Raumakustikern empfohlen

DUETTE® ist nicht nur optisch ein Blickfang, sondern trägt durch seine schallabsorbierenden Eigenschaften auch zu einer besseren Raumakustik bei. Das bestätigen umfangreiche Studien des Fraunhofer IBP.

Das Original mit Klimazone

Erobern Sie gemeinsam mit uns den Zukunftsmarkt Klimaschutz. Nur DUETTE® erfüllt höchste Ansprüche an eine stilvolle Fensterdekoration und spart gleichzeitig Energie.

- » bis zu 46% weniger Wärmeverlust an Fenstern
- » spart bis zu 10% Heizenergie
- » vielfach stärkerer Schutz vor aggressiver Sonneneinstrahlung
- » wohnlicher Sonnen- und Sichtschutz in Premium-Qualität

Jetzt exklusiv informieren:

www.duette.de





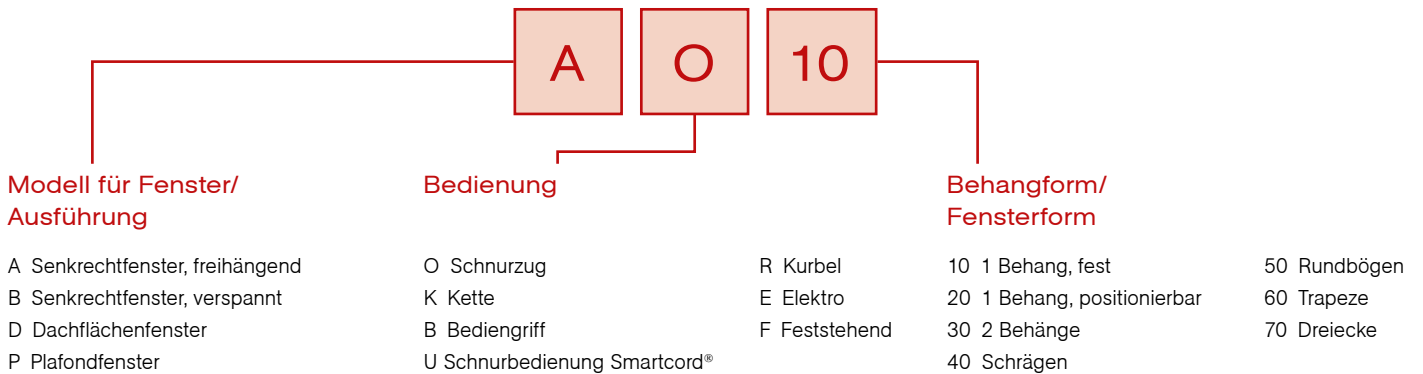



Produktcodierung



Farbauswahl

Alle Plissee-Schienen können in sechs unterschiedlichen Standardfarben geliefert werden. Optional können diese auch nach Ihrer Wunschfarbe gemäß Reflexa Wohnfühlfarben bei den meisten Modellen beschichtet werden.

Farbauswahl Standardfarben

	Weiß (ähnlich RAL 9016) matt glatt		Braun (ähnlich RAL 8019) matt glatt		Magnolia (ähnlich RAL 9001) matt glatt
	Silber (ähnlich RAL 9006) matt glatt		Anthrazit (ähnlich DB 703) matt glatt		Schwarz (ähnlich RAL 9005) matt glatt

und weitere Reflexa Wohnfühlfarben



Transparenzgruppen

Es wird zwischen drei Transparenzgruppen unterschieden: transparent, blickdicht und abdunkelnd. Die DUETTE®-Stoffe sind sowohl blickdicht als auch abdunkelnd erhältlich. Alle anderen Stoffe sind untergliedert in entsprechende Preisgruppen. Weitere Informationen zu spezifischen Transparenzgruppen finden Sie ab Seite 60.

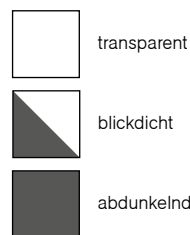

Preisgruppen

Die Preisgruppen dienen zur Ermittlung des Preises. Hier wird zwischen fünf Preisgruppen unterschieden. Die produktspezifischen Preistabellen sind in bis zu fünf Quadratmetersprünge unterteilt.

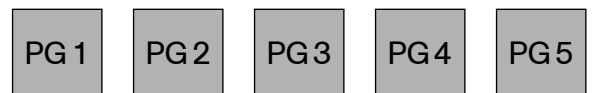

Plisseo®-Produktlinien

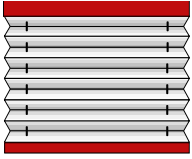

Freihängende Anlagen

Freihängende Plisseo®-Modelle können an senkrechten und rechteckigen Drehfenstern sowie Türen und festverglasten Elementen angebracht werden. Der Behang ist an der Oberschiene befestigt und hängt frei vor dem Fenster. Dies sorgt für eine einfache und schnelle Montage. Verschiedene Bedienformen und Behangvarianten stehen zur Auswahl.

ab Seite 14

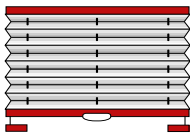

Verspannte Anlagen

Verspannte Plisseo®-Modelle können an senkrechten und rechteckigen Dreh-, Kipp- und Schiebefenstern sowie Türen und festverglasten Elementen angebracht werden. Der Behang ist bei diesen Modellen zusätzlich an Ober- bzw. Unterschiene durch Spannschienen befestigt, sodass er auch bei gekipptem Fenster direkt am Fenster hängt. Verschiedene Bedienformen und Behangvarianten stehen zur Auswahl.

ab Seite 22

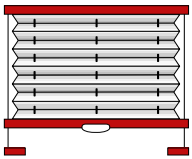

Dachflächenfenster

Die verspannten Plissees der Modellgruppe D sind speziell für rechteckige Dachflächen- und Schwingfenster mit einer Neigung von bis zu 60° entwickelt worden. Die Verspannung sorgt dafür, dass das Plissee trotz Fensterneigung jederzeit direkt am Fenster bleibt. Die Bedienung erfolgt ausschließlich mit Bediengriff. Verschiedene Behangvarianten stehen zur Auswahl.

ab Seite 36

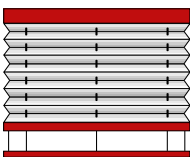

Plafondfenster

Ansprechenden Sonnenschutz für rechteckige Plafondfenster oder Lichtkuppeln mit einer Neigung von bis zu 45° bieten die verspannten Plissees der Modellgruppe P. Die Verspannung sorgt dafür, dass das Plissee trotz Fensterneigung jederzeit direkt am Fenster bleibt. Verschiedene Bedienformen und Behangvarianten stehen zur Auswahl.

ab Seite 40

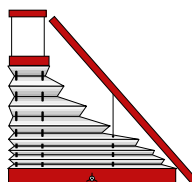

Sonderformen

Für Fenster mit Schrägen oder Rundungen, in Dreiecks- oder Trapezform eignen sich die verspannten Plissees der Gruppe Sonderformen. Sie bieten für viele außergewöhnliche Fensterformate maßgeschneiderten Schutz vor Sonne und störenden Blicken. Verschiedene Bedienformen stehen zur Auswahl.

ab Seite 46

Übersicht Sonderformen

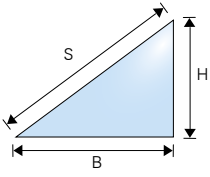

Modell	Bezeichnung	Seite
AO 70	freihängende Anlage mit Schnurzug	49
BO 75	verspannte Anlage mit Schnurzug	52
PB 70	Modell für Plafondfenster mit Bediengriff	57
PB 75	Modell für Plafondfenster mit Bediengriff	59

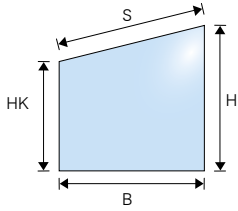

Modell	Bezeichnung	Seite
AO 40	freihängende Anlage mit Schnurzug	48
BB 40/BB 40U	verspannte Anlage mit Bediengriff	50
PB 60	Modell für Plafondfenster mit Bediengriff	56

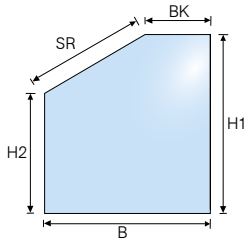

Modell	Bezeichnung	Seite
BB80	verspannte Anlage mit Bediengriff	51

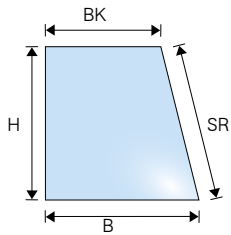

Modell	Bezeichnung	Seite
BO 60	verspannte Anlage mit Schnurzug	53

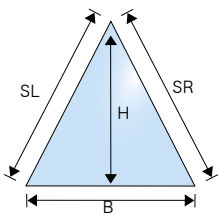

Modell	Bezeichnung	Seite
PB 71	Modell für Plafondfenster mit Bediengriff	58

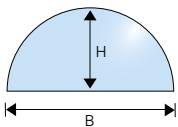

Modell	Bezeichnung	Seite
BF50	verspannte Anlage, viertelrund	54
BF51	verspannte Anlage, halbrund	55

B: Breite
 H: Höhe
 S: Schräge
 SL: Schräge links
 SR: Schräge rechts

BL: Breitenüberstand links
 BR: Breitenüberstand rechts
 HK: Höhe kurz
 BK: Breite kurz

Die Summe von BL und BR ergibt die zulässige Breitendifferenz. 

Befestigungsmöglichkeiten

Standardbefestigungen

Deckenmontage D



Spannfuß

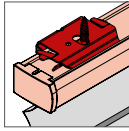

Deckenwinkel für Oberschiene

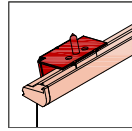

Deckenwinkel für Fixschiene

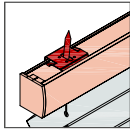

Deckenwinkel für Oberschiene XL

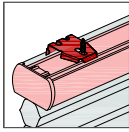

Deckenwinkel für Oberschiene CHR

Wandmontage W

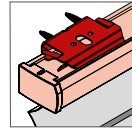

Wandwinkel für Oberschiene

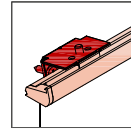

Wandwinkel für Fixschiene

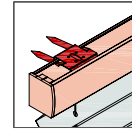

Wandwinkel für Oberschiene XL

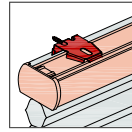

Wandwinkel für Oberschiene CHR

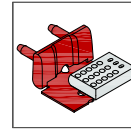

Wandwinkel W1 für Spannfuß

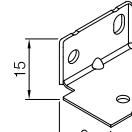

Wandwinkel W1

Weitere Befestigungsmöglichkeiten

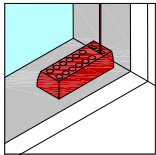

Spannfuß schmal

- » Deckenmontage in schmalen Glasleisten
- » Glasfalztiefe, mindestens 9mm
- » Farbe weiß

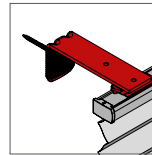
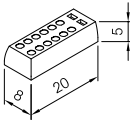

Wandmontage mit langem Wandwinkel W2

- » Wandmontage auf Fensterflügel oder Wand
- » variable Abstandseinstellung zwischen Montagegrund und Hinterkante Schiene von 40mm oder 70mm
- » Montagepaket inkl. Wandwinkel, Träger, Winkelabdeckungen und Schrauben

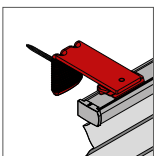
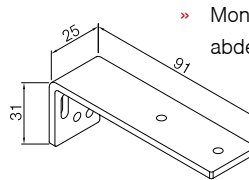

Wandmontage mit kurzem Wandwinkel W3

- » Wandmontage auf Fensterflügel oder Wand
- » fixe Abstandseinstellung zwischen Montagegrund und Hinterkante Schiene von 40mm
- » Montagepaket inkl. Wandwinkel, Träger, Winkelabdeckungen und Schrauben

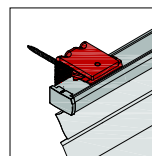
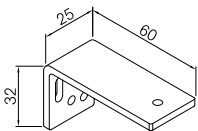

Wandmontage mit Wandwinkel W4

- » Wandmontage auf Fensterflügel oder Wand
- » speziell für Plafondanlagen geeignet
- » Montagepaket inkl. Wandwinkel, Träger, Winkelabdeckungen und Schrauben

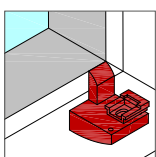
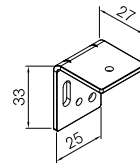

Wandmontage mit Wandwinkel W5

- » Wandmontage auf Fensterflügel oder Wand
- » für Spannfußmontage
- » Montagepaket inkl. Wandwinkel links/rechts, mit Frontabdeckung, Schraubenabdeckung und Schrauben

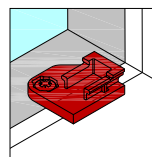
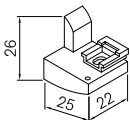

Glasleistenträger D3S

- » für die Montage in schmalen und abgerundeten Glasleisten

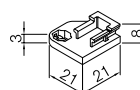

Befestigungsmöglichkeiten

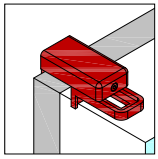

Klemträger K1

- » Flügel oder Blendrahmen wird nicht angebohrt
- » nur für Kunststofffenster geeignet
- » Montagepaket inkl. Träger, Verbindungselemente und Innensechskantschlüssel

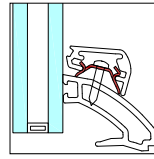
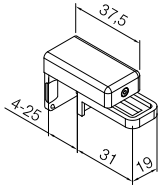

Sonderhalter R5 für Fixschiene

- » für Fixschienen der Variante BB20U
- » für Deckenmontage zwischen der Glasleiste
- » Montagepaket inkl. Träger und Schrauben

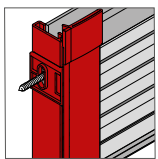
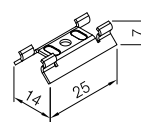

Seitenführungsschienen 90°/96°, S1

- » seitliche Abdichtung der Plisseo®-Modelle mittels Seitenführungsschienen
- » geeignet für Fenster mit einer Glasleiste von 96° und mit rechtwinkliger Glasleiste (90°; inkl. Unterlegkeil)
- » Montagepaket inkl. Schienen, Endkappen, Unterlegkeilen (bei rechtwinkligen Glasleisten) und Schrauben
- » nicht geeignet für Modelle mit Schnurzugbedienung
- » mind. 25mm Falzmaß- / Glasleistentiefe

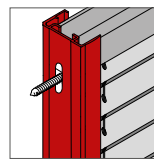
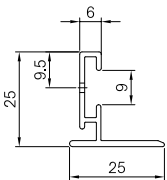

Seitenführungsschienen U-Form 90°, S3

- » seitliche Abdichtung der Plisseo®-Modelle mittels Seitenführungsschienen
- » geeignet für Fenster mit rechtwinkliger Glasleiste
- » Montagepaket inkl. Schienen und Schrauben

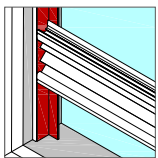
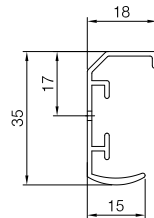

Lightlock

- » schwarzes Klebprofil für S1-Schiene
- » verringert den Lichteinfall
- » optimale Verdunkelung mit U-Variante, Shuttelschiene unten

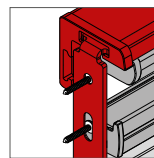
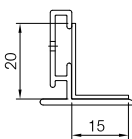

Montageprofil M1

- » Montagerahmen für alle Plisseo®-Modelle
- » Schaffung von Montagelücken zur Hinterlüftung
- » vereinfacht die Montage bei Plafond-Modellen
- » Montagepaket inkl. Profile, Träger, Scheiben, Muttern und Schrauben

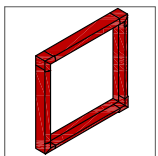
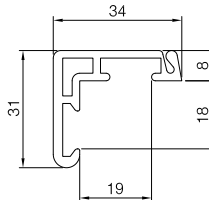

Vierseitiger Montagerahmen S6 für BB/BO/DB und die U-Modelle

- » zur Anwendung speziell im Dachflächenbereich zur Abdunkelung
- » Montage erfolgt einfach durch „aufclippen“

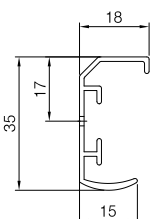

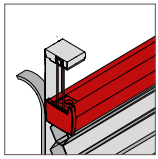

Klebplissee BB24-A2

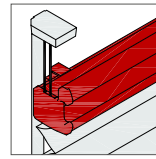
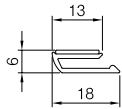
- » Montage direkt auf die Glasscheibe
- » Montageprofile rechts und links auf dem Glas

Klebplissee BB24-A3

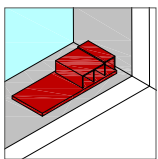
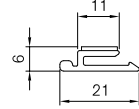
- » Montage direkt auf die Glasscheibe
- » Montageprofile rechts und links auf dem Glas
- » Griffleiste seitlich an Montageprofil geführt

Klebefuß KF

- » für Variante BB24
- » Montage in der Glasleiste
- » Farbe transparent
- » bis 2m² Anlagenfläche
- » bis max. 11° Glasleistenschräge, bei größeren Glasleistenschrägen kann der KT1 verwendet werden.

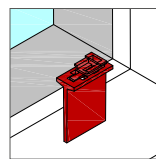
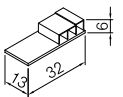
Klebträger KT1

- » für Variante BB24
- » Wandmontage auf den Fensterflügel
- » für runde, abgeschrägte Glasleiste
- » Farbe weiß oder hellgrau

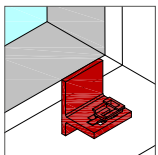
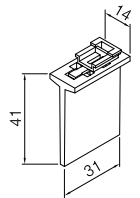
Klebträger KT2

- » für Variante BB24
- » In Kombination mit Klebträger KT3 auch für die Spannfüße der AO10, AO20, BO10, BB30, BB34 möglich.
- » Wandmontage auf Fensterflügel
- » Farbe weiß oder hellgrau

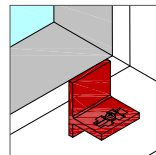
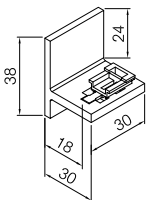
Klebträger KT3

- » für Ober- und Fixschiene, für Variante AO10, AO20, BO10, BO20, BB10, BB20, BB30 und der U-Varianten.
- » Wandmontage auf Fensterflügel
- » Farbe weiß oder hellgrau

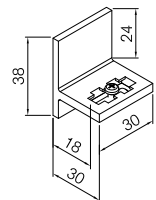
Einsatzbereich Spannfüße / Träger

Artikel	Glasfalztiefe (Mindestmaß)
Spannfuß	15 mm
Schmaler Spannfuß	9 mm
Träger Fixschiene	18 mm
Träger Oberschiene	18 mm
Träger Oberschiene XL	18 mm
D3S	7 mm

Plisseo®-Modellgruppe A

Freihängend, für rechteckige Senkrechtfenster

- » für rechteckige Senkrechtfenster (Flügelneigung max. 15°)
- » auch ideal für Türen und festverglaste Elemente
- » leichter Zugang zur Reinigung der Fenster
- » leichtgängige, verwindungssteife Konstruktion
- » extrem langlebig
- » Behang in eine Richtung frei positionierbar
- » zwei Behänge möglich, je nach Modell
- » große Farbauswahl
- » AU Anlagen. Die patentierte Schnurbedienung Smartcord® zieht die Bedienschnur nach dem Bedienvorgang wieder zurück in die Oberschiene und kombiniert hohen Bedienkomfort mit einer kindersicheren Schnurbedienung.
- » AU Anlagen erfüllen EN 13120 bei Mindestabstand 1500 mm vom unteren Ende der Bedienschnur bis zum Boden.



Materialien

Der Behang ist aus hochwertigem, plissiertem Polyester-Gewebe mit dauerhaft stabilen Falten. Faltenbreite für Standardstoffe 20 mm, Faltenbreite für doppelwandige Stoffe 25 mm. Befestigt wird er an der Oberschiene. Die vollständige Stoffauswahl finden Sie in unserer Plisseo®-Kollektion.

Profile

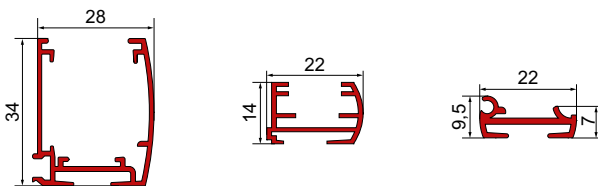

Oberschiene XL 20

Ober-/Unterschiene 20

Verbindungsschiene 20

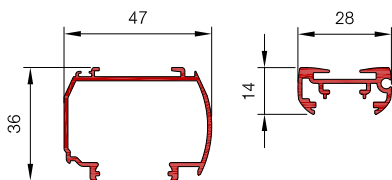

Oberschiene CHR

Ober-/Unterschiene CHR

Hinweis zur Kindersicherung bei Schnurzug- und Kettenzuganlagen

Bei Schnurzug- und Kettenzuganlagen muss gemäß den Sicherheitsvorgaben eine Kindersicherung montiert werden (siehe Kapitel „Kindersicherung“).

Bitte beachten Sie:

- Die Kindersicherung kann bei größeren Anlagen oder bei der Verwendung schwerer Stoffe sehr leicht auslösen.

Bedienung

Die Bedienung erfolgt mit Schnurzügen, Kettenzug oder Elektromotor.



Plissee-Bedienung mit Schnurzug



Plissee-Bedienung mit Smartcord® Schnurzug



Plissee-Bedienung mit Kettenzug



Plissee-Bedienung mit Elektromotor

Bedienlängen (Standard)
Kettenzug = Anlagenhöhe
Schnurzug = halbe Anlagenhöhe

Lieferumfang Standardausführung

Plisseo® -Modelltyp A, Montageanleitung, Befestigungsmaterial

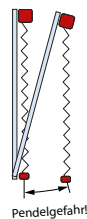

- Solche Anlagen müssen daher besonders vorsichtig bedient werden, um unbeabsichtigtes Auslösen zu vermeiden.

- Wenn im täglichen Gebrauch eine vorsichtige Bedienung nicht realistisch ist, empfehlen wir eine alternative Bedienart (z. B. Bediengriff, Smartcord® Schnurzug, Motorantrieb).

Wichtig: Das Auslösen der Kindersicherung stellt keinen Reklamationsgrund dar.

Montage

Befestigung der Oberschiene mit raumseitig nicht sichtbaren Universalträgern zur Auf- und Untermontage, silberfarbig.

Standardbefestigungen

Deckenmontage D

geeignet für Deckenmontage / in Glasleiste

Wandmontage W

geeignet für Wandmontage / auf den Fensterflügel

Optionen

Die Montage ist in Verbindung mit Klemmträgern, Wandwinkeln, Seitenführungsschienen und Montageprofilen gegen Aufpreis möglich.



Detailliertere Informationen zu allen Befestigungsmöglichkeiten erhalten Sie im Kapitel „Befestigungsmöglichkeiten“.

Typenauswahl

Plisseo®-Modellgruppe A

freitragende Anlage mit einem positionierbarem Behang und Schnurzug AU10.....	16
freitragende Anlage mit einem frei positionierbarem Behang und Schnurzug AU20.....	17
positionierbarer Behang mit Schnurzug AO 10.....	18
frei positionierbarer Behang mit Schnurzug AO 20.....	19
positionierbarer Behang mit Kettenzug AK 10.....	20
positionierbarer Behang mit Elektromotor AE 10.....	21

Einsatzbereich Befestigungsoptionen

Bezeichnung	AU10	AU20	AO10	AO20	AK10	AE10
 Wandwinkel W2	•	•	•	•	•	•
 Wandwinkel W3	•	•	•	•	•	•
 Wandwinkel W4			•	•	•	
 Seitenführungsschiene S1			•	•		
 Seitenführungsschiene S1 + Lightlock			•	•		
 Seitenführungsschiene S3			•	•		
 Montageprofil M1			•	•	•	•
 Klebeträger KT3			•	•		
 Klemmträger K1			•	•		

Plisseo® AU 10

Freihängende Anlage mit einem positionierbaren Behang mit Schnurzug

AU 10 | AU 20 | AO 10 | AO 20 | AK 10 | AE 10

- » freihängende Anlage für Wand- und Deckenmontage
- » Bedienung mit patentiertem Smartcord® Schnurzug. Die patentierte Schnurbedienung zieht die Bedienschnur nach dem Bedienvorgang wieder zurück in die Oberschiene und kombiniert somit hohen Bedienkomfort mit einer kindersicheren Schnurbedienung
- » erfüllt EN 13120 bei Mindestabstand 1500 mm vom unteren Ende der Bedienschnur bis zum Boden
- » Befestigung des Behangs an der Oberschiene
- » ausschließlich mit DUETTE®-Stoffen baubar

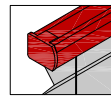
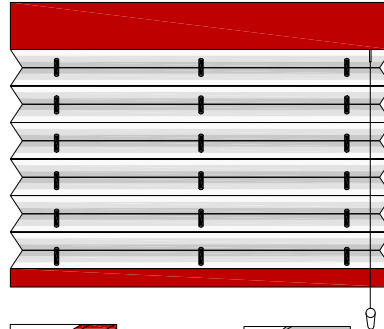

Plisseo®-Oberschiene mit Smartcord®

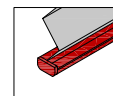

Plisseo®-Unterschiene

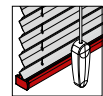

Plisseo®-Bedienung mit Smartcord® Schnurzug

Pakethöhen

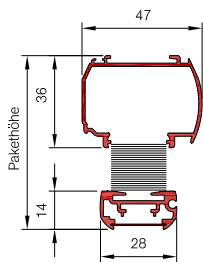

Die Pakethöhe besteht aus dem gerafften Paket inklusive Stoffhöhe und Schienen. Die Tabelle gibt die Pakethöhe der Plisseo®-Anlagen an.

Verwendete Profilarten

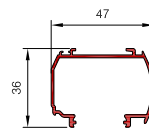

Oberschiene CHR

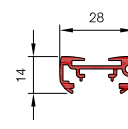

Unterschiene 28x14 mm

Pakethöhen in mm

Stoffqualität	Anlagenhöhe in mm				
	500	1000	1500	2000	2500
DUETTE®	70	90	110	130	150

Hinweis: Die Pakethöhen können variieren, da je Stoffgruppe immer die maximale Stoffdicke zur Berechnung benutzt wurde.

Baubarkeiten

	Breite	Höhe	Fläche
DUETTE®-Stoffe	460 mm bis 3000 mm	150 mm bis 2600 mm	max. 7,8 m ²

Bei der Auswahl bestimmter DUETTE®-Stoffe kann die maximale Baubarkeit aufgrund der maximalen Stoffbreiten variieren.

So messen Sie richtig

Zur Wandmontage am Fensterflügel messen Sie die Breite der Glasleiste und rechnen den gewünschten Überstand dazu. Hierbei den Fenstergriff beachten, damit die Funktion unbeeinträchtigt bleibt. Für die Bestellhöhe messen Sie die Höhe des Fensterflügels und übernehmen dieses Maß oder ziehen die gewünschte Luft ab. Bei freihängenden Anlagen von der Wand oder der Decke ziehen Sie gewünschte Luft, zur Seite und nach unten, vom lichten Maß ab.

Trägeranzahl für Standardbefestigung

Die Anzahl der Träger ist abhängig von der Breite der Anlage.

Anlagenbreite in mm	bis 900	bis 1800	bis 2700	ab 2701
Anzahl der Träger	2	3	4	5

Preise / Mehrpreise

Diese finden Sie auf der Umschlagseite:

- » Preistabellen
- » optionale Befestigungsmöglichkeiten
- » optionales Bedienzubehör

Plisseo® AU20

Freihängende Anlage mit einem frei positionierbaren Behang mit Schnurzug

AU 10 | AU20 | AO 10 | AO 20 | AK 10 | AE 10

- » freihängende Anlage für Wand- und Deckenmontage
- » Bedienung mit zwei Schnurzügen
- » Behang durch Transportschiene individuell positionierbar
- » Bedienung mit patentiertem Smartcord® Schnurzug. Die patentierte Schnurbedienung zieht die Bedienschnur nach dem Bedienvorgang wieder zurück in die Oberschiene und kombiniert somit hohen Bedienkomfort mit einer kindersicheren Schnurbedienung
- » erfüllt EN 13120 bei Mindestabstand 1500mm vom unteren Ende der Bedienschnur bis zum Boden
- » Befestigung des Behangs an der Oberschiene
- » ausschließlich mit DUETTE®-Stoffen baubar

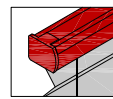
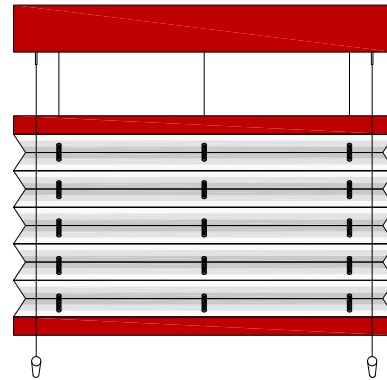

Plisseo®-Oberschiene mit Smartcord®

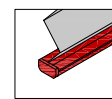

Plisseo®-Unterschiene

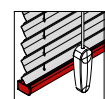

Plisseo®-Bedienung mit Smartcord® Schnurzug

Pakethöhen

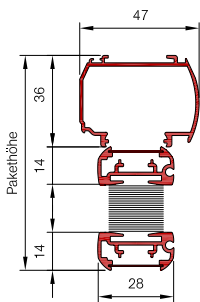

Die Pakethöhe besteht aus dem gerafften Paket inklusive Stoffhöhe und Schienen. Die Tabelle gibt die Pakethöhe der Plisseo®-Anlagen an.

Verwendete Profilarten

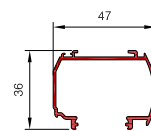

Oberschiene CHR

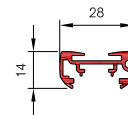

Unterschiene 28x14mm

Pakethöhen in mm

Stoffqualität	Anlagenhöhe in mm				
	500	1000	1500	2000	2500
DUETTE®	90	110	130	150	170

Hinweis: Die Pakethöhen können variieren, da je Stoffgruppe immer die maximale Stoffdicke zur Berechnung benutzt wurde.

So messen Sie richtig

Zur Wandmontage am Fensterflügel messen Sie die Breite der Glasleiste und rechnen den gewünschten Überstand dazu. Hierbei den Fenstergriff beachten, damit die Funktion unbeeinträchtigt bleibt. Für die Bestellhöhe messen Sie die Höhe des Fensterflügels und übernehmen dieses Maß oder ziehen die gewünschte Luft ab. Bei freihängenden Anlagen von der Wand oder der Decke ziehen Sie gewünschte Luft, zur Seite und nach unten, vom lichten Maß ab.

Baubarkeiten

	Breite	Höhe	Fläche
DUETTE®-Stoffe	590 mm bis 3000 mm	150 mm bis 2600 mm	max. 7,8m ²

Bei der Auswahl bestimmter DUETTE®-Stoffe kann die maximale Baubarkeit aufgrund der maximalen Stoffbreiten variieren.

Trägeranzahl für Standardbefestigung

Die Anzahl der Träger ist abhängig von der Breite der Anlage.

Anlagenbreite in mm	bis 900	bis 1800	bis 2700	ab 2701
Anzahl der Träger	2	3	4	5

Preise / Mehrpreise

Diese finden Sie auf der Umschlagseite:

- » Preistabellen
- » optionale Befestigungsmöglichkeiten
- » optionales Bedienzubehör

Plisseo® AO 10

Freihängende Anlage mit einem positionierbaren Behang mit Schnurzug

AU 10 | AU 20 | **AO 10** | AO 20 | AK 10 | AE 10

- » freihängende Anlage für rechteckige Senkrechtfenster, Türen und Drehfenster
- » Bedienung mit Schnurzug
- » Befestigung des Behangs an der Oberschiene
- » Behang durch patentiertes Schnurschloss individuell positionierbar
- » mit Plissee- oder DUETTE®-Stoffen baubar
- » bei sehr breiten Anlagen leichtes Durchhängen der Schienen möglich

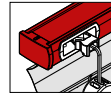
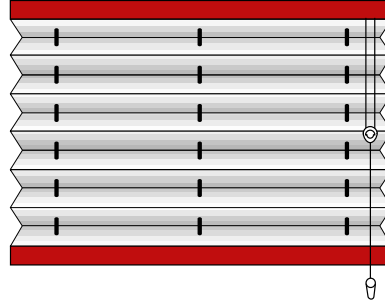

Plissee®-Oberschiene und Schnurschloss



Plissee®-Unterschiene

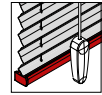

Plissee®-Bedienung mit Schnurzug

Pakethöhen

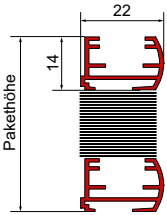

Die Pakethöhe besteht aus dem gerafften Paket inklusive Stoffhöhe und Schienen.

Die Tabelle gibt die Pakethöhe der Plisseo®-Anlagen an.

Verwendete Profilarten

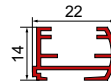

Ober-/Unterschiene
22x14 mm

Pakethöhen in mm

Stoffqualität	Anlagenhöhe in mm					
	500	1000	1500	2000	2500	3000
transparent	36	42	48	54	60	-
blickdicht	45	60	74	87	100	-
abdunkelnd	40	50	60	69	78	-
DUETTE®	35	41	47	52	57	62

Hinweis: Die Pakethöhen können variieren, da je Stoffgruppe immer die maximale Stoffdicke zur Berechnung benutzt wurde.

So messen Sie richtig

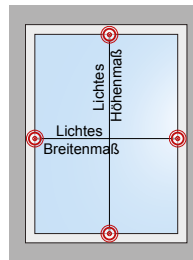

Breite = kleinstes, liches Breitenmaß

Höhe = kleinstes, liches Höhenmaß

Weitere Informationen zum Bestellmaß, zu einer detaillierten Maßanleitung und zur Hinterlüftung erhalten Sie im Kapitel „Maßanleitung – richtig messen“.

Baubarkeiten

	Breite	Höhe	Fläche
Plissee-Stoffe	400 mm bis 2950 mm	100 mm bis 2600 mm	max. 6 m ²
DUETTE®-Stoffe	400 mm bis 3600 mm	100 mm bis 3000 mm	max. 6 m ²

Bei der Auswahl bestimmter Plissee- oder DUETTE®-Stoffe kann die maximale Baubarkeit aufgrund der maximalen Stoffbreiten variieren.

Trägeranzahl für Standardbefestigung

Die Anzahl der Träger ist abhängig von der Breite der Anlage.

Anlagenbreite in mm	bis 800	bis 1500	bis 2200	ab 2200
Anzahl der Träger	2	3	4	5

Preise / Mehrpreise

Diese finden Sie auf der Umschlagseite:

- » Preistabellen
- » optionale Befestigungsmöglichkeiten
- » optionales Bedienzubehör

Plisseo® AO 20

Freihängende Anlage mit einem frei positionierbaren Behang mit Schnurzug

AU 10 | AU 20 | AO 10 | **AO 20** | AK 10 | AE 10

- » freihängende Anlage für rechteckige Senkrechtfenster, Türen und Drehfenster
- » Bedienung mit zwei Schnurzügen
- » Behang durch Transportschiene individuell positionierbar
- » mit Plissee- oder DUETTE®-Stoffen baubar
- » bei sehr breiten Anlagen leichtes Durchhängen der Schienen möglich

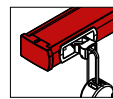
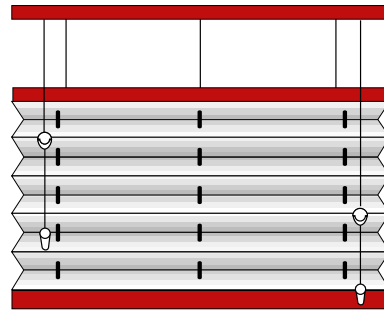

Plissee®-Oberschiene und Schnurverschluss



Plissee®-Unterschiene



Plissee®-Bedienung mit Schnurzug

Pakethöhen

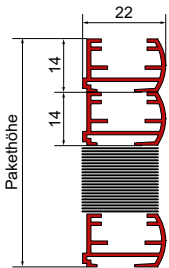

Die Pakethöhe besteht aus dem gerafften Paket inklusive Stoffhöhe und Schienen.

Die Tabelle gibt die Pakethöhe der Plisseo®-Anlagen an.

Verwendete Profilarten

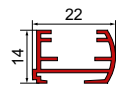

Ober-/Unterschiene
22x14 mm

Pakethöhen in mm

Stoffqualität	Anlagenhöhe in mm					
	500	1000	1500	2000	2500	3000
transparent	50	56	62	68	74	–
blickdicht	59	74	88	101	114	–
abdunkelnd	54	64	74	83	92	–
DUETTE®	49	55	60	66	71	76

Hinweis: Die Pakethöhen können variieren, da je Stoffgruppe immer die maximale Stoffdicke zur Berechnung benutzt wurde.

So messen Sie richtig

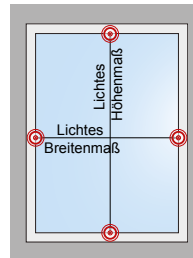

Breite = kleinstes, liches Breitenmaß

Höhe = kleinstes, liches Höhenmaß

Weitere Informationen zum Bestellmaß, zu einer detaillierten Maßanleitung und zur Hinterlüftung erhalten Sie im Kapitel „Maßanleitung – richtig messen“.

Baubarkeiten

	Breite	Höhe	Fläche
Plissee-Stoffe	400 mm bis 2950 mm	100 mm bis 2600 mm	max. 6 m ²
DUETTE®-Stoffe	400 mm bis 3600 mm	100 mm bis 3000 mm	max. 6 m ²

Bei der Auswahl bestimmter Plissee- oder DUETTE®-Stoffe kann die maximale Baubarkeit aufgrund der maximalen Stoffbreiten variieren.

Trägeranzahl für Standardbefestigung

Die Anzahl der Träger ist abhängig von der Breite der Anlage.

Anlagenbreite in mm	bis 800	bis 1500	bis 2200	ab 2200
Anzahl der Träger	2	3	4	5

Preise / Mehrpreise

Diese finden Sie auf der Umschlagseite:

- » Preistabellen
- » optionale Befestigungsmöglichkeiten
- » optionales Bedienzubehör

Plisseo® AK 10

Freihängende Anlage mit einem positionierbaren Behang mit Kettenzug

AU 10 | AU 20 | AO 10 | AO 20 | **AK 10** | AE 10

- » freihängende Anlage für rechteckige Senkrechtfenster, Türen und Drehfenster
- » Bedienung mittels Kettenzuggetriebe und Endlos-Perlkette
- » Befestigung des Behangs an der Oberschiene
- » mit Plissee- oder DUETTE®-Stoffen baubar
- » bei sehr breiten Anlagen leichtes Durchhängen der Schienen möglich

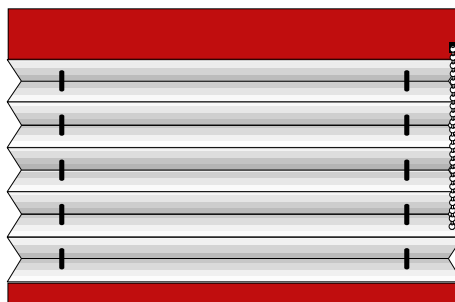

Plisseo®-
Oberschiene XL



Plisseo®-
Unterschiene



Bedienung
mit Kettenzug

Pakethöhen

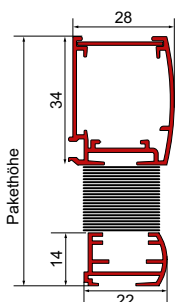

Die Pakethöhe besteht aus dem gerafften Paket inklusive Stoffhöhe und Schienen.

Die Tabelle gibt die Pakethöhe der Plisseo®-Anlagen an.

Verwendete Profilarten

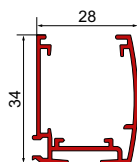

Oberschiene XL



Unterschiene
22 x 14 mm

Pakethöhen in mm

Stoffqualität	Anlagenhöhe in mm					
	500	1000	1500	2000	2500	3000
transparent	56	62	68	74	80	-
blickdicht	65	80	94	107	120	-
abdunkelnd	60	70	80	89	98	-
DUETTE®	55	61	66	72	77	82

Hinweis: Die Pakethöhen können variieren, da je Stoffgruppe immer die maximale Stoffdicke zur Berechnung benutzt wurde.

So messen Sie richtig

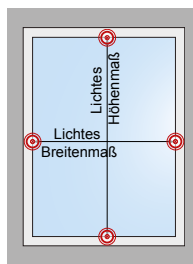

Breite = kleinstes, liches Breitenmaß

Höhe = kleinstes, liches Höhenmaß

Weitere Informationen zum Bestellmaß, zu einer detaillierten Maßenleitung und zur Hinterlüftung erhalten Sie im Kapitel „Maßenleitung – richtig messen“.

Baubarkeiten

	Breite	Höhe	Fläche
Plissee-Stoffe	400mm bis 2950mm	100mm bis 2600mm	max. 7,5m ²
DUETTE®-Stoffe	400mm bis 3600mm	100mm bis 3000mm	max. 6,9m ²

Bei der Auswahl bestimmter Plissee- oder DUETTE®-Stoffe kann die maximale Baubarkeit aufgrund der maximalen Stoffbreiten variieren.

Trägeranzahl für Standardbefestigung

Die Anzahl der Träger ist abhängig von der Breite der Anlage.

Anlagenbreite in mm	bis 800	bis 1500	bis 2200	ab 2200
Anzahl der Träger	2	3	4	5

Preise / Mehrpreise

Diese finden Sie auf der Umschlagseite:

- » Preistabellen
- » optionale Befestigungsmöglichkeiten
- » optionales Bedienzubehör

Plisseo® AE 10

Freihängende Anlage mit einem positionierbaren Behang mit Elektromotor

AU 10 | AU 20 | AO 10 | AO 20 | AK 10 | AE 10

- » freihängende Anlage für rechteckige Senkrechtfenster, Türen und Drehfenster
- » Bedienung über einen verdrahteten Schalter mit einem 24-Volt-Elektromotor, optional mit Funkantrieb
- » Befestigung des Behangs an der Oberschiene
- » mit Plissee- oder DUETTE®-Stoffen baubar
- » bei sehr breiten Anlagen leichtes Durchhängen der Schienen möglich
- » Netzteil immer außenliegend
- » Funkbedienung nur mit außenliegendem Funkempfänger möglich

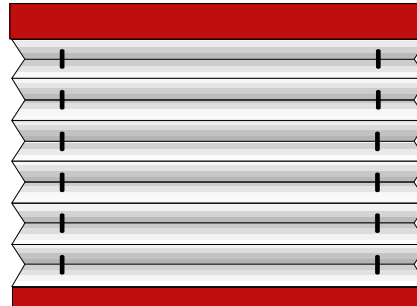

Plisseo®-
Oberschiene XL



Plisseo®-
Unterschiene



Bedienung
mit Elektromotor

Pakethöhen

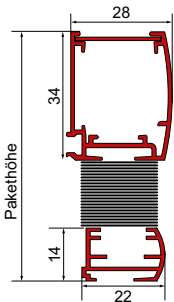

Die Pakethöhe besteht aus dem gerafften Paket inklusive Stoffhöhe und Schienen.

Die Tabelle gibt die Pakethöhe der Plisseo®-Anlagen an.

Verwendete Profilarten

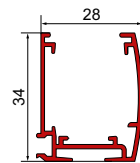

Oberschiene XL

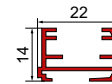

Unterschiene
22 x 14 mm

Pakethöhen in mm

Stoffqualität	Anlagenhöhe in mm			
	500	1000	1500	2000
transparent	56	62	68	74
blickdicht	65	80	94	107
abdunkelnd	60	70	80	89
DUETTE®	55	61	66	72

Hinweis: Die Pakethöhen können variieren, da je Stoffgruppe immer die maximale Stoffdicke zur Berechnung benutzt wurde.

So messen Sie richtig

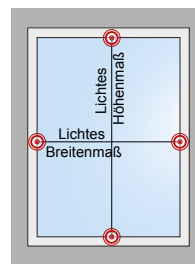

Breite = kleinstes, liches Breitenmaß

Höhe = kleinstes, liches Höhenmaß

Weitere Informationen zum Bestellmaß, zu einer detaillierten Maßanleitung und zur Hinterlüftung erhalten Sie im Kapitel „Maßanleitung – richtig messen“.

Baubarkeiten

	Breite	Höhe	Fläche
Plissee-Stoffe	400 mm bis 2950 mm	100 mm bis 2600 mm	max. 7,5m ²
DUETTE®-Stoffe	400 mm bis 3600 mm	100 mm bis 2600 mm	max. 8m ²

Bei der Auswahl bestimmter Plissee- oder DUETTE®-Stoffe kann die maximale Baubarkeit aufgrund der maximalen Stoffbreiten variieren.

Trägeranzahl für Standardbefestigung

Die Anzahl der Träger ist abhängig von der Breite der Anlage.

Anlagenbreite in mm	bis 800	bis 1500	bis 2200	ab 2200
Anzahl der Träger	2	3	4	5

Preise / Mehrpreise

Diese finden Sie auf der Umschlagseite:

- » Preistabellen
- » optionale Befestigungsmöglichkeiten
- » optionales Bedienzubehör

Plisseo®-Modellgruppe B

Verspannt, für rechteckige Senkrechtfenster

- » für rechteckige Senkrechtfenster (Flügelneigung max. 15°)
- » auch ideal für Türen und festverglaste Elemente, Schiebefenster, Drehfenster und Dreh-/Kippfenster
- » optimale Lösung für häufig genutzte Fenster oder Türen
- » leichtgängige verwindungssteife Konstruktion
- » extrem langlebig
- » Behang frei positionierbar
- » zwei Behänge möglich



Materialien

Der Behang ist aus hochwertigem, plissiertem Polyester-Gewebe mit dauerhaft stabilen Falten. Faltenbreite für Standardstoffe 20 mm, Faltenbreite für doppelwandige Stoffe 25 mm. Befestigt wird er an der Oberschiene. Die vollständige Stoffauswahl finden Sie in unserer Plisseo®-Kollektion.

Profile

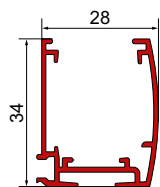

Oberschiene XL 20

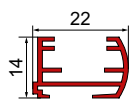

Oberschiene 20

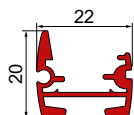

Shuttleschiene 20A

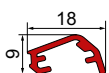

Fixschiene

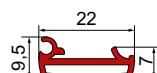

Verbindungsschiene 20

Spannfuß

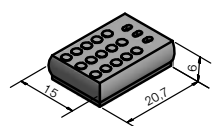

Standard

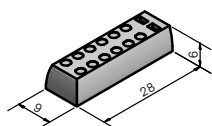

schmal (BB24)

Hinweis zur Kindersicherung bei Schnurzug- und Kettzanlagen

Bei Schnurzug- und Kettzanlagen muss gemäß den Sicherheitsvorgaben eine Kindersicherung montiert werden (siehe Kapitel „Kindersicherung“).

Bitte beachten Sie:

- Die Kindersicherung kann bei größeren Anlagen oder bei der Verwendung schwerer Stoffe sehr leicht auslösen.

Bedienung

Die Bedienung erfolgt mit Bediengriff, Schnurzügen, Kettenzug oder Elektromotor.



Plissee-Bedienung mit Bediengriff



Plissee-Bedienung mit Schnurzug



Plissee-Bedienung mit Kettenzug



Plissee-Bedienung mit Elektromotor

Bedienlängen (Standard)
Kettenzug = Anlagenhöhe
Schnurzug = halbe Anlagenhöhe

Lieferumfang Standardausführung

Plisseo®-Modelltyp B, Montageanleitung, Befestigungsmaterial

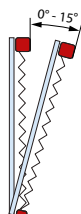

- Solche Anlagen müssen daher besonders vorsichtig bedient werden, um unbeabsichtigtes Auslösen zu vermeiden.

- Wenn im täglichen Gebrauch eine vorsichtige Bedienung nicht realistisch ist, empfehlen wir eine alternative Bedienart (z. B. Bediengriff, Motorantrieb).

Wichtig: Das Auslösen der Kindersicherung stellt keinen Reklamationsgrund dar.

Montage

Befestigung der Oberschiene mit raumseitig nicht sichtbaren Universalträgern zur Auf- und Untermontage, silberfarbig. Befestigung der horizontal verstellbaren Spannfixierungen unten ebenfalls durch Auf- und Untermontage.

Standardbefestigungen

Deckenmontage D

Geeignet für Deckenmontage / in Glasleiste

Wandmontage W

Geeignet für Wandmontage / auf den Fensterflügel

Optionen

Die Montage in Verbindung mit Klemmträgern, Wandwinkeln, Seitenführungsschienen und Montageprofilen ist gegen Aufpreis möglich. Einzelne Modelle sind auf Wunsch auch mit einer Unterschiene lieferbar (siehe Typenauswahl).

Die Montagemöglichkeiten können je nach Modell variieren, siehe Seite 24.



Detailliertere Informationen zu allen Befestigungsmöglichkeiten erhalten Sie im Kapitel „Befestigungsmöglichkeiten“.

Typenauswahl

Plisseo®-Modellgruppe B

Einsatzbereich Befestigungsoptionen.....	24
positionierbarer Behang mit Bediengriff, BB 10/BB 10U	25
frei positionierbarer Behang mit Bediengriff, BB 20/BB 20U	26
frei positionierbarer Behang mit Bediengriff, BB 24-A2	27
frei positionierbarer Behang mit Bediengriff, BB 24-A3	28
frei positionierbarer Behang mit Bediengriff, BB 24	29
zwei positionierbare Behänge mit Bediengriff, BB 30/BB 30U	30
zwei frei positionierbare Behänge mit Bediengriff, BB 34	31
positionierbarer Behang mit Schnurzug, BO 10/BO 10U	32
frei positionierbarer Behang mit Schnurzug, BO 20/BO 20U	33
positionierbarer Behang mit Kettenzug, BK 10/BK 10U	34
BE 10/BE 10U.....	35

Plisseo® BB 10 / BB 10U

Verspannte Anlage mit einem positionierbaren Behang mit Bediengriff

BB 10/BB 10U | BB 20/BB 20U | BB 24-A2 | BB 24-A3 | BB 24 | BB 30/BB 30U | BB 34 | BO 10/BO 10U | BO 20/BO 20U | BK 10/BK 10U | BE 10/BE 10U

- » verspannte Anlage für rechteckige Senkrechtfenster, Türen und Dreh-/Kippfenster
- » Bedienung mit umklappbarem Griff an der Bedienungsschiene
- » Befestigung des Behangs an der Oberschiene
- » Behang individuell positionierbar
- » mit Plissee- oder DUETTE®-Stoffen baubar
- » auf Wunsch mit Bedienstab für Abstandsbedienung
- » Plisseo® BB 10U entspricht dem Modell BB 10, verfügt zusätzlich über eine Unterschiene inkl. Schnellspannset
- » bei sehr breiten Anlagen leichtes Durchhängen der Schienen möglich
- » in Kombination mit S6 Rahmen möglich

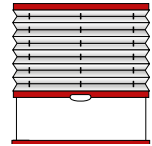
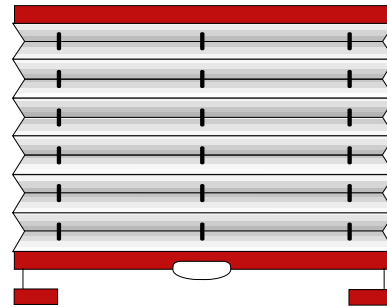

Plisseo® BB10U



Plisseo®-Oberschiene



Plisseo®-Shuttleschiene



Plisseo®-Fixschiene (BB 10U)



Plisseo®-Spannfuß

Pakethöhen

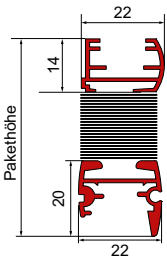

Die Pakethöhe besteht aus dem gerafften Paket inklusive Stoffhöhe und Schienen.

Die Tabelle gibt die Pakethöhe der Plisseo®-Anlagen an.

Verwendete Profilarten

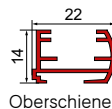

Oberschiene

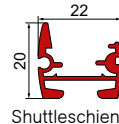

Shuttleschiene



Fixschiene (BB 10U Mehrpreis)

Pakethöhen in mm

Stoffqualität	Anlagenhöhe in mm				
	500	1000	1500	2000	2500
transparent	42	48	54	60	66
blickdicht	51	66	80	93	106
abdunkelnd	46	56	66	75	84
DUETTE®	41	47	52	58	63

Hinweis: Die Pakethöhen können variieren, da je Stoffgruppe immer die maximale Stoffdicke zur Berechnung benutzt wurde.

So messen Sie richtig

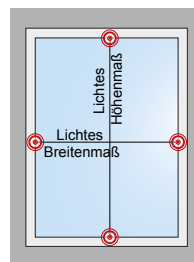

Breite = kleinstes, liches Breitenmaß

Höhe = kleinstes, liches Höhenmaß

Weitere Informationen zum Bestellmaß, zu einer detaillierten Maßenleitung und zur Hinterlüftung erhalten Sie im Kapitel „Maßenleitung – richtig messen“.

Baubarkeiten

	Breite	Höhe	Fläche
Plissee-Stoffe	150 mm bis 1500 mm	100 mm bis 2500 mm	max. 3,4 m ²
DUETTE®-Stoffe	150 mm bis 1500 mm	100 mm bis 2300 mm	max. 3,4 m ²

Bei der Auswahl bestimmter Plissee- oder DUETTE®-Stoffe kann die maximale Baubarkeit aufgrund der maximalen Stoffbreiten variieren.

bei Anlagenbreite > 1280 mm: 2 Griffe pro Bedienungsschiene

Trägeranzahl für Standardbefestigung

Die Anzahl der Träger ist abhängig von der Breite der Anlage.

Anlagenbreite in mm	bis 800	bis 1500
Anzahl der Träger (oben/unten)	2/2	3/2

Preise / Mehrpreise

Diese finden Sie auf der Umschlagseite:

- » Preistabellen
- » optionale Befestigungsmöglichkeiten
- » optionales Bedienzubehör

Plisseo® BB20 / BB20U

Verspannte Anlage mit einem frei positionierbaren Behang mit Bediengriff

BB10/BB10U | **BB20/BB20U** | BB24-A2 | BB24-A3 | BB24 | BB30/BB30U | BB34 | BO10/BO10U | BO20/BO20U | BK10/BK10U | BE10/BE10U

- » verspannte Anlage für rechteckige Senkrechtfenster, Türen und Dreh-/Kippenster
- » Bedienung mit umklappbaren Griffen an zwei Bedienungsschienen
- » Behang nach oben und unten durch Bedienungsschienen individuell positionierbar
- » mit Plissee- oder DUETTE®-Stoffen baubar
- » auf Wunsch mit Bedienstab für Abstandsbedienung
- » Plisseo® BB20U entspricht dem Modell BB20, verfügt zusätzlich über eine Unterschiene inkl. Schnellspannset
- » bei sehr breiten Anlagen leichtes Durchhängen der Schienen möglich
- » in Kombination mit S6 Rahmen möglich

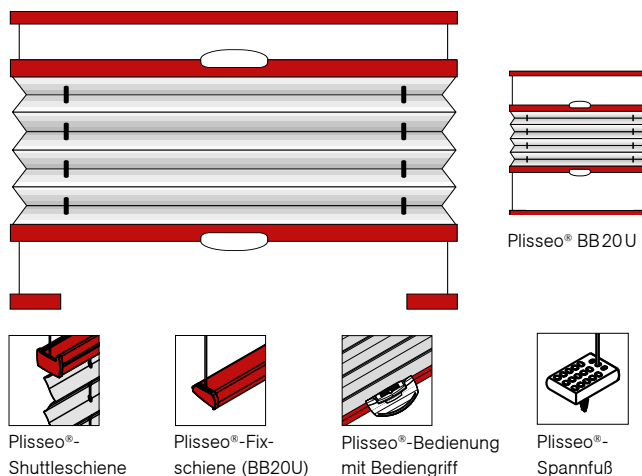

Pakethöhen

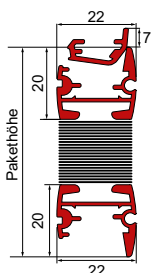

Die Pakethöhe besteht aus dem gerafften Paket inklusive Stoffhöhe und Schienen.

Die Tabelle gibt die Pakethöhe der Plisseo®-Anlagen an.

Verwendete Profilarten

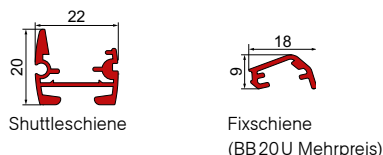

Pakethöhen in mm

Stoffqualität	Anlagenhöhe in mm				
	500	1000	1500	2000	2500
transparent	64	70	76	82	88
blickdicht	73	88	102	115	128
abdunkelnd	68	78	88	97	106
DUETTE®	63	69	74	80	85

Hinweis: Die Pakethöhen können variieren, da je Stoffgruppe immer die maximale Stoffdicke zur Berechnung benutzt wurde.

So messen Sie richtig

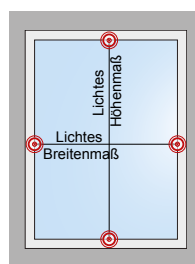

Breite = kleinstes, liches Breitenmaß

Höhe = kleinstes, liches Höhenmaß

Weitere Informationen zum Bestellmaß, zu einer detaillierten Maßenleitung und zur Hinterlüftung erhalten Sie im Kapitel „Maßenleitung – richtig messen“.

Baubarkeiten

	Breite	Höhe	Fläche
Plissee-Stoffe	150mm bis 1200mm	100mm bis 2500mm	max. 3,4m ²
DUETTE®-Stoffe	150mm bis 1200mm	100mm bis 2300mm	max. 3,4m ²

Bei der Auswahl bestimmter Plissee- oder DUETTE®-Stoffe kann die maximale Baubarkeit aufgrund der maximalen Stoffbreiten variieren.

Trägeranzahl für Standardbefestigung

Die Anzahl der Träger ist abhängig von der Breite der Anlage.

Anlagenbreite in mm	bis 800	bis 1200
Anzahl der Träger (oben/unten)	2/2	3/2

Preise / Mehrpreise

Diese finden Sie auf der Umschlagseite:

- » Preistabellen
- » optionale Befestigungsmöglichkeiten
- » optionales Bedienzubehör

Plisseo® BB24

Verspannte Anlage mit einem frei positionierbaren Behang mit Bediengriff

BB10/BB10U | BB20/BB20U | BB24-A2 | BB24-A3 | **BB24** | BB30/BB30U | BB34 | BO10/BO10U | BO20/BO20U | BK10/BK10U | BE10/BE10U

- » verspannte Anlage für rechteckige Senkrechtfenster, Türen und Dreh-/Kippfenster
- » Behang mittels Spannfüßen oben und unten befestigt
- » Ab einer Anlagenbreite von 1280mm werden zusätzlich 2 Spannfüße (ohne Schnur) und 2 Magnete in der Oberschiene verbaut.
- » Bedienung mit umklappbaren Griffen an zwei Bedienungsschienen
- » Behang durch Bedienungsschienen individuell positionierbar
- » mit Plissee- oder DUETTE®-Stoffen baubar
- » auf Wunsch mit Bedienstab für Abstandsbedienung
- » bei sehr breiten Anlagen leichtes Durchhängen der Schienen möglich
- » in Kombination mit S6 Rahmen möglich

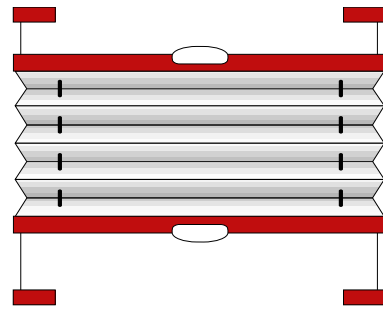

Plisseo®-Shuttleschiene



Plisseo®-Spannfuß



Plisseo®-Spannfuß schmal (bis max. 1280 mm Breite)

Pakethöhen

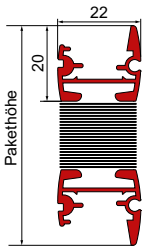

Die Pakethöhe besteht aus dem gerafften Paket inklusive Stoffhöhe und Schienen.

Die Tabelle gibt die Pakethöhe der Plisseo®-Anlagen an.

Verwendete Profilarten

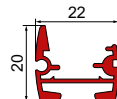

Shuttleschiene

Pakethöhen in mm

Stoffqualität	Anlagenhöhe in mm				
	500	1000	1500	2000	2500
transparent	48	54	60	66	72
blickdicht	57	72	86	99	112
abdunkelnd	52	62	72	81	90
DUETTE®	47	53	58	64	69

Hinweis: Die Pakethöhen können variieren, da je Stoffgruppe immer die maximale Stoffdicke zur Berechnung benutzt wurde.

So messen Sie richtig

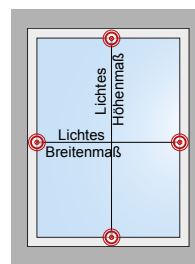

Breite = kleinstes, liches Breitenmaß

Höhe = kleinstes, liches Höhenmaß

Weitere Informationen zum Bestellmaß, zu einer detaillierten Maßanleitung und zur Hinterlüftung erhalten Sie im Kapitel „Maßanleitung – richtig messen“.

Baubarkeiten

	Breite*	Höhe	Fläche
Plissee-Stoffe	200 mm bis 1700 mm	100 mm bis 2500 mm	max. 3m ²
DUETTE®-Stoffe	200 mm bis 1700 mm	100 mm bis 2300 mm	max. 3m ²

* Wenn Spannfuß schmal, max. Breite 1280 mm

Preise / Mehrpreise

Diese finden Sie auf der Umschlagseite:

- » Preistabellen
- » optionale Befestigungsmöglichkeiten
- » optionales Bedienzubehör

Bei der Auswahl bestimmter Plissee- oder DUETTE®-Stoffe kann die maximale Baubarkeit aufgrund der maximalen Stoffbreiten variieren.

bei Anlagenbreite > 1280 mm: 2 Griffe pro Bedienungsschiene

Plisseo® BB24-A2

Verspannte Anlage mit einem frei positionierbaren Behang mit Bediengriff, geklebt auf Glasscheibe

BB10/BB10U | BB20/BB20U | **BB24-A2** | BB24-A3 | BB24 | BB30/BB30U | BB34 | BO10/BO10U | BO20/BO20U | BK10/BK10U | BE10/BE10U

- » verspannte Anlage für rechteckige Senkrechtfenster, Türen und Dreh-/Kippfenster
- » Behang mittels Klebeleisten auf dem Glas befestigt
- » Bedienung mit umklappbaren Griffen an zwei Bedienungsschienen
- » Behang durch Bedienungsschienen individuell positionierbar
- » mit Plissee- oder DUETTE®-Stoffen baubar
- » auf Wunsch mit Bedienstab für Abstandsbedienung
- » bei sehr breiten Anlagen leichtes Durchhängen der Schienen möglich
- » die Klebeschienen sind je nach Shuttelschienenfarben in den 6 Farben, weiß, silber, braun, anthrazit, schwarz oder magnolia lieferbar

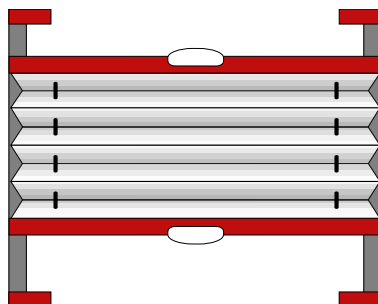

Plissee®-Shuttelschiene



Klebeleiste mit Spannfuß



Plissee®-Bedienung mit Bediengriff

Pakethöhen

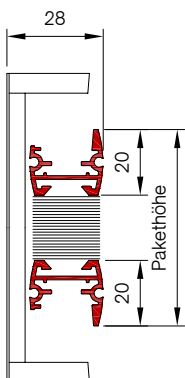

Die Pakethöhe besteht aus dem gerafften Paket inklusive Stoffhöhe und Schienen.

Die Tabelle gibt die Pakethöhe der Plisseo®-Anlagen an.

Verwendete Profilarten

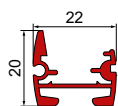

Shuttelschiene

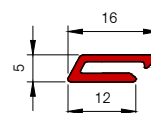

C-Profil mit Klebestreifen

Pakethöhen in mm

Stoffqualität	Anlagenhöhe in mm				
	500	1000	1500	2000	2500
transparent	48	54	60	66	72
blickdicht	57	72	86	99	112
abdunkelnd	52	62	72	81	90
DUETTE®	47	53	58	64	69

Hinweis: Die Pakethöhen können variieren, da je Stoffgruppe immer die maximale Stoffdicke zur Berechnung benutzt wurde.

Baubarkeiten

	Breite	Höhe	Fläche
Plissee-Stoffe	300 mm bis 1280 mm	150 mm bis 2500 mm	max. 3m ²
DUETTE®-Stoffe	300 mm bis 1280 mm	150 mm bis 2300 mm	max. 3m ²

Bei der Auswahl bestimmter Plissee- oder DUETTE®-Stoffe kann die maximale Baubarkeit aufgrund der maximalen Stoffbreiten variieren.

So messen Sie richtig

Maßanleitung siehe Seite 99 im Kapitel „Maßanleitung – richtig messen.“

Preise / Mehrpreise

Diese finden Sie auf der Umschlagseite:

- » Preistabellen
- » optionale Befestigungsmöglichkeiten
- » optionales Bedienzubehör

Plisseo® BB24-A3

Verspannte Anlage mit einem frei positionierbaren Behang mit Griffschiene, geklebt auf Glasscheibe

BB10/BB10U | BB20/BB20U | BB24-A2 | **BB24-A3** | BB24 | BB30/BB30U | BB34 | BO10/BO10U | BO20/BO20U | BK10/BK10U | BE10/BE10U

- » verspannte Anlage für rechteckige Senkrechtfenster, Türen und Dreh-/Kippfenster
- » Behang mittels Klebeleisten auf dem Glas befestigt
- » Der Behang lässt sich dank zwei beweglicher Griffschienen individuell positionieren und wird seitlich in Führungsschienen geführt – für eine stabile und passgenaue Positionierung am Fenster, auch bei Bewegung.
- » mit Plissee- oder DUETTE®-Stoffen baubar
- » bei sehr breiten Anlagen leichtes Durchhängen der Schienen möglich
- » die BB24-A3 Anlage ist in den 6 Schienen und Profilfarben weiß, silber, braun, anthrazit, schwarz oder magnolia lieferbar

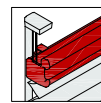
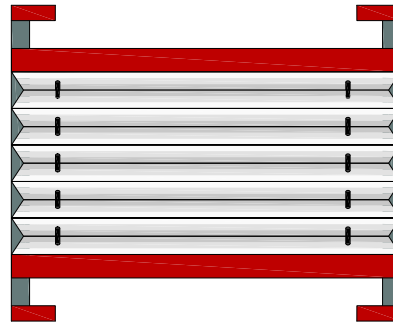

Klebeführungsleiste mit durchgängiger Griffschiene und Spannfuß

Pakethöhen

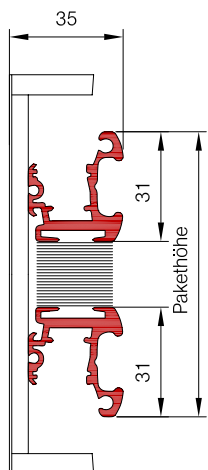

Die Pakethöhe besteht aus dem gerafften Paket inklusive Stoffhöhe und Schienen.

Die Tabelle gibt die Pakethöhe der Plisseo®-Anlagen an.

Verwendete Profilarten

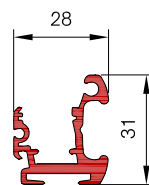

Griffschiene

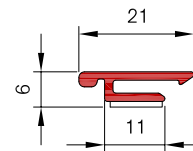

C-Profil mit Klebestreifen

Pakethöhen in mm

Stoffqualität	Anlagenhöhe in mm				
	500	1000	1500	2000	2300
transparent	70	76	82	88	94
blickdicht	79	94	108	121	134
abdunkelnd	74	84	94	103	110
DUETTE®	69	75	80	86	91

Hinweis: Die Pakethöhen können variieren, da je Stoffgruppe immer die maximale Stoffdicke zur Berechnung benutzt wurde.

Baubarkeiten

	Breite	Höhe	Fläche
Plissee-Stoffe	250 mm bis 1800 mm	200 mm bis 2300 mm	max. 3 m ²
DUETTE®-Stoffe	250 mm bis 1800 mm	200 mm bis 2300 mm	max. 3 m ²

Bei der Auswahl bestimmter Plissee- oder DUETTE®-Stoffe kann die maximale Baubarkeit aufgrund der maximalen Stoffbreiten variieren.

So messen Sie richtig

Weitere Informationen zum Bestellmaß, zu einer detaillierten Maßanleitung und zur Hinterlüftung erhalten Sie im Kapitel „Maßanleitung – richtig messen“.

Preise / Mehrpreise

Diese finden Sie auf der Umschlagseite:

- » Preistabellen
- » optionale Befestigungsmöglichkeiten
- » optionales Bedienzubehör

Plisseo® BB30 / BB30U

Verspannte Anlage mit zwei positionierbaren Behängen mit Bediengriff

BB10/BB10U | BB20/BB20U | BB24-A2 | BB24-A3 | BB24 | **BB30/BB30U** | BB34 | BO10/BO10U | BO20/BO20U | BK10/BK10U | BE10/BE10U

- » verspannte Anlage für rechteckige Senkrechtfenster, Türen und Dreh-/Kippfenster
- » Befestigung des Behangs an der Oberschiene
- » Bedienung mit umklappbaren Griffen an zwei Bedienungsschienen
- » Stoffe der Behänge frei wählbar
- » auf Wunsch mit Bedienstab für Abstandsbedienung
- » Plisseo® BB30U entspricht dem Modell BB30, verfügt zusätzlich über eine Unterschiene inkl. Schnellspannset
- » bei sehr breiten Anlagen leichtes Durchhängen der Schienen möglich
- » in Kombination mit S6 Rahmen möglich

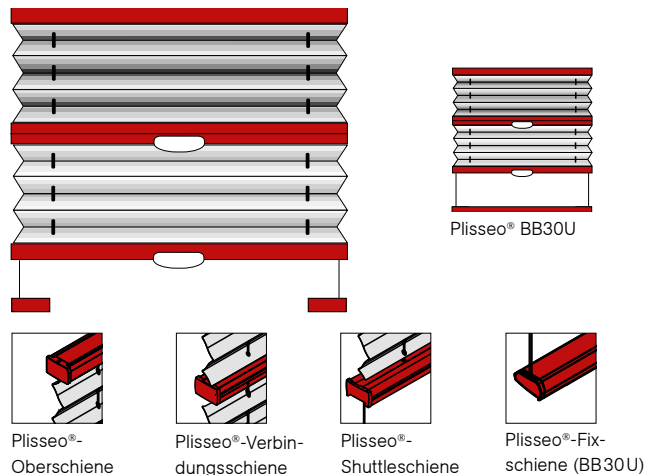

Pakethöhen

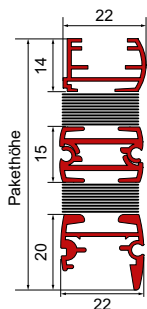

Die Pakethöhe besteht aus dem gerafften Paket inklusive Stoffhöhe und Schienen.

Pakethöhen müssen einzeln angefragt werden.



Plisseo®-Spannfuß

Verwendete Profilarten

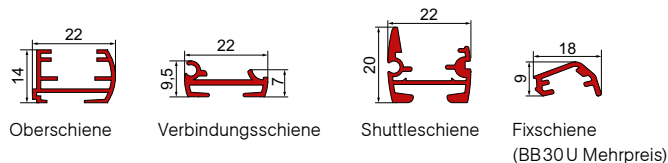

Baubarkeiten

	Breite	Höhe	Fläche
Plissee-Stoffe	250 mm bis 1280 mm	300 mm bis 2500 mm	max. 3m ²
DUETTE®-Stoffe	250 mm bis 1500 mm	300 mm bis 2300 mm	max. 3m ²

Bei der Auswahl bestimmter Plissee- oder DUETTE®-Stoffe kann die maximale Baubarkeit aufgrund der maximalen Stoffbreiten variieren.

bei Anlagenbreite > 1280 mm: 2 Griffe pro Bedienungsschiene

So messen Sie richtig

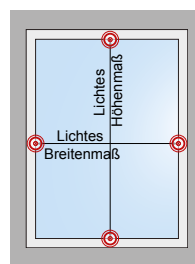

Breite = kleinstes, liches Breitenmaß

Höhe = kleinstes, liches Höhenmaß

Weitere Informationen zum Bestellmaß, zu einer detaillierten Maßanleitung und zur Hinterlüftung erhalten Sie im Kapitel „Maßanleitung – richtig messen“.

Trägeranzahl für Standardbefestigung

Die Anzahl der Träger ist abhängig von der Breite der Anlage.

Anlagenbreite in mm	bis 800	bis 1500
Anzahl der Träger (oben/unten)	2/2	3/2

Preisberechnung

Preis für Stoffgruppe oberer Teil (gesamte Anlagenfläche)
 + Preis für Stoffgruppe unterer Teil (gesamte Anlagenfläche)
 = Gesamtpreis

Preise / Mehrpreise

Diese finden Sie auf der Umschlagseite:

- » Preistabellen
- » optionale Befestigungsmöglichkeiten
- » optionales Bedienzubehör

Plisseo® BB34

Verspannte Anlage mit zwei frei positionierbaren Behängen mit Bediengriff

BB10/BB10U | BB20/BB20U | BB24-A2 | BB24-A3 | BB24 | BB30/BB30U | **BB34** | BO10/BO10U | BO20/BO20U | BK10/BK10U | BE10/BE10U

- » verspannte Anlage für rechteckige Senkrechtfenster, Türen und Dreh-/Kippfenster
- » Behang mittels Spannfüßen oben und unten befestigt
- » Anlage mit zwei Behängen, die nicht miteinander verbunden sind
- » Bedienung mit umklappbaren Griffen an vier Bedienungsschienen frei positionierbar
- » Stoffe der Behänge frei wählbar
- » mit Plissee- oder DUETTE®-Stoffen baubar
- » auf Wunsch mit Bedienstab für Abstandsbedienung
- » bei sehr breiten Anlagen leichtes Durchhängen der Schienen möglich
- » in Kombination mit S6 Rahmen möglich

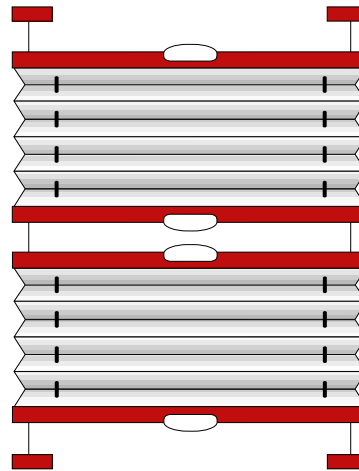

Plisseo®-Shuttleschiene



Plisseo®-Spannfuß



Plisseo®-Bedienung mit Bediengriff

Mit schmalen Spannfüßen nicht möglich!

Pakethöhen

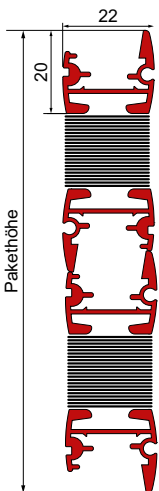

Die Pakethöhe besteht aus dem gerafften Paket inklusive Stoffhöhe und Schienen.

Pakethöhen müssen einzeln angefragt werden.

Verwendete Profilarten

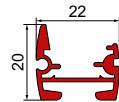

Shuttleschiene

Baubarkeiten

	Breite	Höhe	Fläche
Plissee-Stoffe	250 mm bis 1280 mm	300 mm bis 2500 mm	max. 2,5 m ²
DUETTE®-Stoffe	250 mm bis 1280 mm	300 mm bis 2300 mm	max. 2,5 m ²

Bei der Auswahl bestimmter Plissee- oder DUETTE®-Stoffe kann die maximale Baubarkeit aufgrund der maximalen Stoffbreiten variieren.

So messen Sie richtig

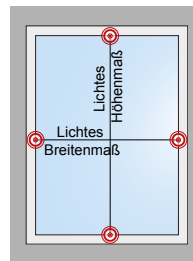

Breite = kleinstes, liches Breitenmaß

Höhe = kleinstes, liches Höhenmaß

Weitere Informationen zum Bestellmaß, zu einer detaillierten Maßenleitung und zur Hinterlüftung erhalten Sie im Kapitel „Maßenleitung – richtig messen“.

Preise / Mehrpreise

Diese finden Sie auf der Umschlagseite:

- » Preistabellen
- » optionale Befestigungsmöglichkeiten
- » optionales Bedienzubehör

Plisseo® BO 10/BO 10U

Verspannte Anlage mit einem positionierbaren Behang mit Schnurzug

BB 10/BB 10U | BB 20/BB 20U | BB 24-A2 | BB 24-A3 | BB 24 | BB 30/BB 30U | BB 34 | **BO 10/BO 10U** | BO 20/BO 20U | BK 10/BK 10U | BE 10/BE 10U

- » verspannte Anlage für rechteckige Senkrechtfenster, Türen und Dreh- / Kipfenster
- » Bedienung mit Schnurzug
- » Befestigung des Behangs an der Oberschiene
- » Behang durch patentiertes Schnurschloss individuell positionierbar
- » mit Plissee- oder DUETTE®-Stoffen baubar
- » Plisseo® BO 10U entspricht dem Modell BO 10, verfügt zusätzlich über eine Unterschiene inkl. Schnellspannset
- » bei sehr breiten Anlagen leichtes Durchhängen der Schienen möglich
- » in Kombination mit S6 Rahmen möglich

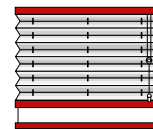
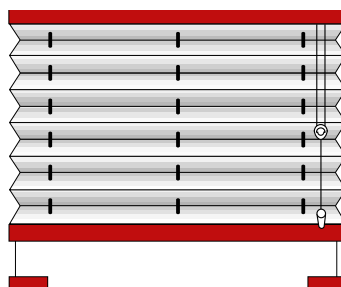

Plisseo® BO10U



Plisseo®-Oberschiene und Schnurschloss



Plisseo®-Shuttleschiene



Bedienung mit Schnurzug



Plisseo®-Fixschiene (BO 10U)



Plisseo®-Spannfuß

Pakethöhen

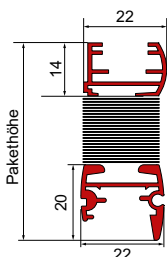

Die Pakethöhe besteht aus dem gerafften Paket inklusive Stoffhöhe und Schienen.

Die Tabelle gibt die Pakethöhe der Plisseo®-Anlagen an.

Verwendete Profilarten

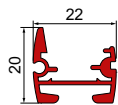

Shuttleschiene



Fixschiene (BO 20U Mehrpreis)

Pakethöhen in mm

Stoffqualität	Anlagenhöhe in mm					
	500	1000	1500	2000	2500	3000
transparent	42	48	54	60	66	-
blickdicht	51	66	80	93	106	-
abdunkelnd	46	56	66	75	84	-
DUETTE®	41	47	52	58	63	68

Hinweis: Die Pakethöhen können variieren, da je Stoffgruppe immer die maximale Stoffdicke zur Berechnung benutzt wurde.

So messen Sie richtig

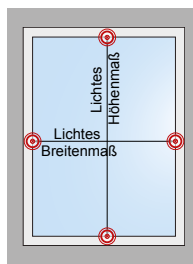

Breite = kleinstes, liches Breitenmaß

Höhe = kleinstes, liches Höhenmaß

Weitere Informationen zum Bestellmaß, zu einer detaillierten Maßanleitung und zur Hinterlüftung erhalten Sie im Kapitel „Maßanleitung – richtig messen“.

Baubarkeiten

	Breite	Höhe	Fläche
Plissee-Stoffe	400 mm bis 2350 mm	100 mm bis 2600 mm	max. 6 m ²
DUETTE®-Stoffe	400 mm bis 2400 mm	100 mm bis 2700 mm	max. 5 m ²

Bei der Auswahl bestimmter Plissee- oder DUETTE®-Stoffe kann die maximale Baubarkeit aufgrund der maximalen Stoffbreiten variieren.

Trägeranzahl für Standardbefestigung

Die Anzahl der Träger ist abhängig von der Breite der Anlage.

Anlagenbreite in mm	bis 800	bis 1500	bis 2200	ab 2200
Anzahl der Träger (oben/unten)	2/2	3/2	4/2	5/2

Preise / Mehrpreise

Diese finden Sie auf der Umschlagseite:

- » Preistabellen
- » optionale Befestigungsmöglichkeiten
- » optionales Bedienzubehör

Plisseo® BO20/BO20U

Verspannte Anlage mit einem frei positionierbaren Behang mit Schnurzug

BB 10/BB 10U | BB 20/BB 20U | BB 24-A2 | BB 24-A3 | BB 24 | BB 30/BB 30U | BB 34 | BO 10/BO 10U | **BO 20/BO 20U** | BK 10/BK 10U | BE 10/BE 10U

- » verspannte Anlage für rechteckige Senkrechtfenster, Türen und Dreh- / Kipfenster
- » Bedienung mit zwei Schnurzügen
- » Behang nach oben und unten durch zwei Schnurzugschlösser individuell positionierbar
- » mit Plissee- oder DUETTE®-Stoffen baubar
- » Plisseo® BO 20U entspricht dem Modell BO 20, verfügt zusätzlich über eine Unterschiene inkl. Schnellspannset
- » bei sehr breiten Anlagen leichtes Durchhängen der Schienen möglich
- » in Kombination mit S6 Rahmen möglich

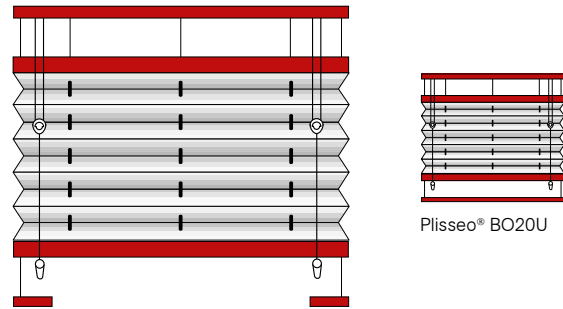

Plisseo® BO20U



Plisseo®-Oberschiene und Schnurzugschloss



Plisseo®-Shuttleschiene



Bedienung mit Schnurzug



Plisseo®-Fixschiene (BO 20U)



Plisseo®-Spannfuß

Pakethöhen

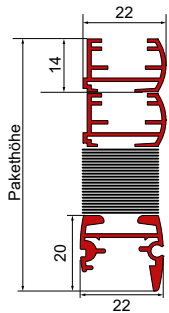

Die Pakethöhe besteht aus dem gerafften Paket inklusive Stoffhöhe und Schienen.

Die Tabelle gibt die Pakethöhe der Plisseo®-Anlagen an.

Verwendete Profilarten

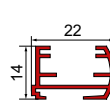

Oberschiene

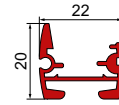

Shuttleschiene

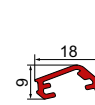

Fixschiene (BO 20U Mehrpreis)

Pakethöhen in mm

Stoffqualität	Anlagenhöhe in mm					
	500	1000	1500	2000	2500	3000
transparent	56	62	68	74	80	-
blickdicht	65	80	94	107	120	-
abdunkelnd	60	70	80	89	98	-
DUETTE®	55	61	66	72	77	82

Hinweis: Die Pakethöhen können variieren, da je Stoffgruppe immer die maximale Stoffdicke zur Berechnung benutzt wurde.

So messen Sie richtig

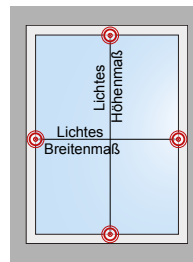

Breite = kleinstes, liches Breitenmaß

Höhe = kleinstes, liches Höhenmaß

Weitere Informationen zum Bestellmaß, zu einer detaillierten Maßanleitung und zur Hinterlüftung erhalten Sie im Kapitel „Maßanleitung – richtig messen“.

Baubarkeiten

	Breite	Höhe	Fläche
Plissee-Stoffe	400 mm bis 2350 mm	100 mm bis 2600 mm	max. 6 m ²
DUETTE®-Stoffe	400 mm bis 2400 mm	100 mm bis 2700 mm	max. 5 m ²

Bei der Auswahl bestimmter Plissee- oder DUETTE®-Stoffe kann die maximale Baubarkeit aufgrund der maximalen Stoffbreiten variieren.

Trägeranzahl für Standardbefestigung

Die Anzahl der Träger ist abhängig von der Breite der Anlage.

Anlagenbreite in mm	bis 800	bis 1500	bis 2200	ab 2200
Anzahl der Träger (oben/unten)	2/2	3/2	4/2	5/2

Preise / Mehrpreise

Diese finden Sie auf der Umschlagseite:

- » Preistabellen
- » optionale Befestigungsmöglichkeiten
- » optionales Bedienzubehör

Plisseo® BK10/BK10U

Verspannte Anlage mit einem positionierbaren Behang mit Kettenzug

BB10/BB10U | BB20/BB20U | BB24-A2 | BB24-A3 | BB24 | BB30/BB30U | BB34 | BO10/BO10U | BO20/BO20U | BK10/BK10U | BE10/BE10U

- » verspannte Anlage für rechteckige Senkrechtfenster, Türen und Dreh- / Kippenster
- » Bedienung mittels Kettenzuggetriebe und einer Endlos-Perlkette
- » Befestigung des Behangs an der Oberschiene
- » mit Plissee- oder DUETTE®-Stoffen baubar
- » Plisseo® BK10U entspricht dem Modell BK10, verfügt zusätzlich über eine Unterschiene inkl. Schnellspannset
- » bei sehr breiten Anlagen leichtes Durchhängen der Schienen möglich

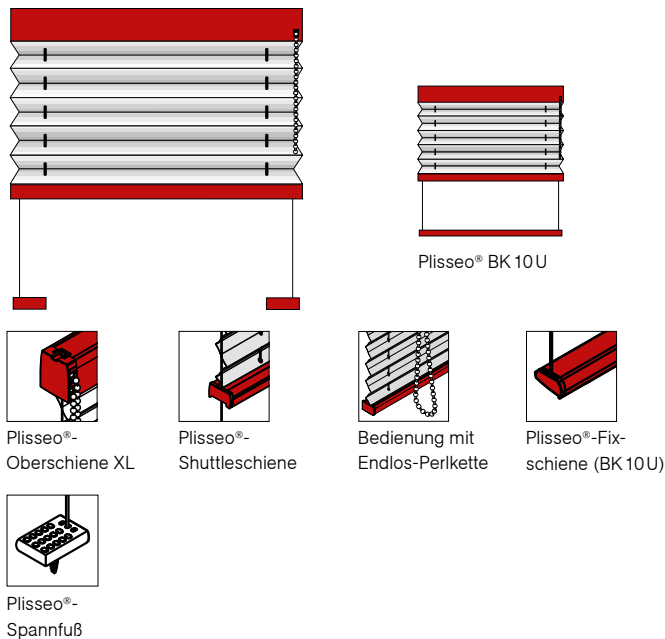

Pakethöhen

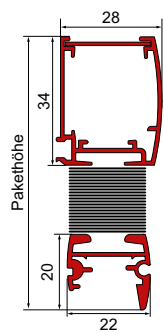

Die Pakethöhe besteht aus dem gerafften Paket inklusive Stoffhöhe und Schienen.

Die Tabelle gibt die Pakethöhe der Plisseo®-Anlagen an.

Verwendete Profilarten

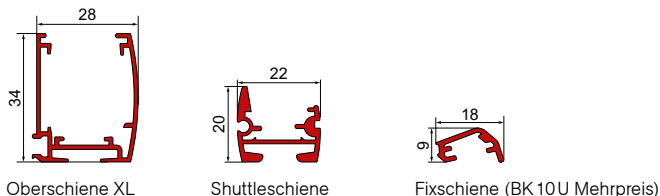

Pakethöhen in mm

Stoffqualität	Anlagenhöhe in mm					
	500	1000	1500	2000	2500	3000
transparent	62	68	74	80	86	-
blickdicht	71	86	100	113	126	-
abdunkelnd	66	76	86	95	104	-
DUETTE®	61	67	72	78	83	88

Hinweis: Die Pakethöhen können variieren, da je Stoffgruppe immer die maximale Stoffdicke zur Berechnung benutzt wurde.

So messen Sie richtig

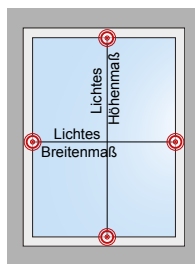

Breite = kleinstes, liches Breitenmaß

Höhe = kleinstes, liches Höhenmaß

Weitere Informationen zum Bestellmaß, zu einer detaillierten Maßanleitung und zur Hinterlüftung erhalten Sie im Kapitel „Maßanleitung – richtig messen“.

Baubarkeiten

	Breite	Höhe	Fläche
Plissee-Stoffe	400mm bis 2950mm	100mm bis 2600mm	max. 7,5m ²
DUETTE®-Stoffe	400mm bis 3600mm	100mm bis 3000mm	max. 6,9m ²

Bei der Auswahl bestimmter Plissee- oder DUETTE®-Stoffe kann die maximale Baubarkeit aufgrund der maximalen Stoffbreiten variieren.

Trägeranzahl für Standardbefestigung

Die Anzahl der Träger ist abhängig von der Breite der Anlage.

Anlagenbreite in mm	bis 800	bis 1500	bis 2200	ab 2200
Anzahl der Träger (oben/unten)	2/2	3/2	4/2	5/2

Preise / Mehrpreise

Diese finden Sie auf der Umschlagseite:

- » Preistabellen
- » optionale Befestigungsmöglichkeiten
- » optionales Bedienzubehör

Plisseo® BE 10/BE 10U

Verspannte Anlage mit einem positionierbaren Behang mit Elektromotor

BB 10/BB 10U | BB 20/BB 20U | BB 24-A2 | BB 24-A3 | BB 24 | BB 30/BB 30U | BB 34 | BO 10/BO 10U | BO 20/BO 20U | BK 10/BK 10U | **BE 10/BE 10U**

- » verspannte Anlage für rechteckige Senkrechtfenster, Türen und Dreh- / Kipfenster
- » Bedienung über einen verdrahteten Schalter mit einem 24V-Elektromotor, optional mit Funkantrieb
- » Befestigung des Behangs an der Oberschiene
- » mit Plissee- oder DUETTE®-Stoffen baubar
- » Plisseo® BE 10U entspricht dem Modell BE 10, verfügt zusätzlich über eine Unterschiene inkl. Schnellspannset
- » bei sehr breiten Anlagen leichtes Durchhängen der Schienen möglich
- » Netzteil immer innenliegend
- » Funkbedienung nur mit außenliegendem Funkempfänger möglich

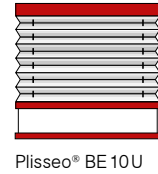
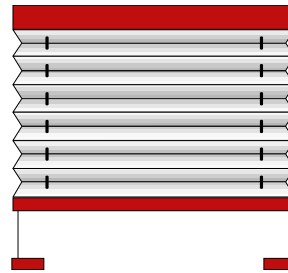

Plisseo®-Oberschiene XL



Plisseo®-Shuttleschiene



Bedienung mit Elektromotor



Plisseo®-Fixschiene (BE 10U)



Plisseo®-Spannfuß

Pakethöhen

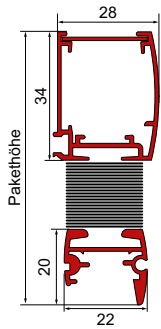

Die Pakethöhe besteht aus dem gerafften Paket inklusive Stoffhöhe und Schienen.

Die Tabelle gibt die Pakethöhe der Plisseo®-Anlagen an.

Verwendete Profilarten

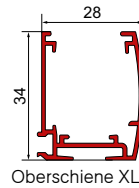

Oberschiene XL



Shuttleschiene

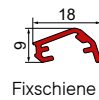

Fixschiene (BK 10U Mehrpreis)

Pakethöhen in mm

Stoffqualität	Anlagenhöhe in mm			
	500	1000	1500	2000
transparent	62	68	74	80
blickdicht	71	86	100	113
abdunkelnd	66	76	86	95
DUETTE®	61	67	72	78

Hinweis: Die Pakethöhen können variieren, da je Stoffgruppe immer die maximale Stoffdicke zur Berechnung benutzt wurde.

Baubarkeiten

	Breite	Höhe	Fläche
Plissee-Stoffe	500mm bis 2950mm	100mm bis 2600mm	max. 7,5m ²
DUETTE®-Stoffe	500mm bis 3600mm	100mm bis 2600mm	max. 6m ²

Bei der Auswahl bestimmter Plissee- oder DUETTE®-Stoffe kann die maximale Baubarkeit aufgrund der maximalen Stoffbreiten variieren.

So messen Sie richtig

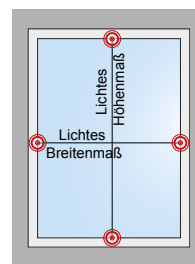

Breite = kleinstes, liches Breitenmaß

Höhe = kleinstes, liches Höhenmaß

Weitere Informationen zum Bestellmaß, zu einer detaillierten Maßenleitung und zur Hinterlüftung erhalten Sie im Kapitel „Maßenleitung – richtig messen“.

Trägeranzahl für Standardbefestigung

Die Anzahl der Träger ist abhängig von der Breite der Anlage.

Anlagenbreite in mm	bis 800	bis 1500	bis 2200	ab 2200
Anzahl der Träger (oben/unten)	2/2	3/2	4/2	5/2

Preise / Mehrpreise

Diese finden Sie auf der Umschlagseite:

- » Preistabellen
- » optionale Befestigungsmöglichkeiten
- » optionales Bedienzubehör

Plisseo®-Modellgruppe D

Verspannt, für rechteckige Dach- und Schwingfenster

- » für rechteckige Dachflächenfenster und Schwingfenster (Flügelneigung max. 60°)
- » hochwertiges, UV-beständiges Polyester-Gewebe
- » extrem langlebig
- » optimale Lösung für Dach- und Schwingfenster
- » einfache Handhabung
- » leichtgängige, verwindungssteife Konstruktion
- » Behang frei positionierbar
- » mit vielen Marken, wie z.B. Velux, Roto, Braas, Dörken, Beijer, Blefa, Meeth kompatibel



Die verspannte Modellgruppe D wurde für Dach- und Schwingfenster entwickelt. Die Produktreihe ist mit vielen Marken und Typen, wie z.B. Velux, Roto, Braas, Dörken, Beijer, Blefa, Meeth etc. kompatibel. Der Behang lässt sich – je nach Produktvariante – oben, unten oder frei positionieren.

Materialien

Der Behang ist aus hochwertigem, plissiertem Polyester-Gewebe mit dauerhaft stabilen Falten. Faltenbreite für Standardstoffe 20mm, Faltenbreite für doppelwandige Stoffe 25mm. Befestigt wird er an der Oberschiene. Die vollständige Stoffauswahl finden Sie in diesem Katalog im Kapitel „Stoffübersicht“ oder in unserer Plisseo®-Kollektion.

Profile

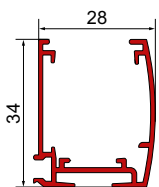

Oberschiene XL 20

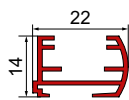

Oberschiene 20

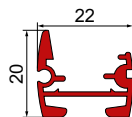

Shuttleschiene 20A

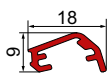

Fixschiene



Verbindungsschiene 20

Spannfuß



Standard

Bedienung

Die Bedienung erfolgt mit einem Bediengriff.



Plissee-Bedienung mit Bediengriff

Lieferumfang Standardausführung

Plisseo® -Modelltyp D, Montageanleitung, Befestigungsmaterial

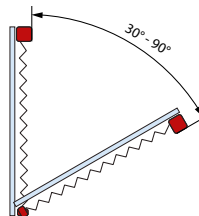

Typenauswahl

Montage

Befestigung der Oberschiene mit raumseitig nicht sichtbaren Universalträgern zur Auf- und Untermontage, silberfarbig. Befestigung der horizontal verstellbaren Spannfixierungen unten ebenfalls durch Auf- und Untermontage.

Standardbefestigungen

Deckenmontage D

geeignet für Deckenmontage / in Glasleiste

Wandmontage W

geeignet für Wandmontage / auf den Fensterflügel

Optionen





Die Montage in Verbindung mit Seitenführungsschienen ist gegen Aufpreis möglich. Die Modelle sind auf Wunsch auch mit einer Unterschiene lieferbar.

 Detailliertere Informationen zu allen Befestigungsmöglichkeiten erhalten Sie im Kapitel „Befestigungsmöglichkeiten“.

Plisseo®-Modellgruppe D

positionierbarer Behang mit Bediengriff, DB10/DB10U	38
frei positionierbarer Behang mit Bediengriff, DB20/DB20U	39

Einsatzbereich Befestigungsoptionen

Bezeichnung	DB10	DB10U	DB20	DB20U
 Wandwinkel W5	•		•	
 Seitenführungsschiene S1	•	•	•	•
 Seitenführungsschiene S1 + Lightlock	•	•	•	•
 Seitenführungsschiene S3	•	•	•	•
 Montagerahmen S6	•	•	•	•

Plisseo® DB 10/DB 10U

Verspannte Dachfensteranlage mit einem positionierbaren Behang mit Bediengriff

DB 10/DB 10U | DB 20/DB 20U

- » verspannte Anlage für rechteckige Dachflächenfenster und Schwingfenster mit Neigung von bis zu 60° geeignet
- » Bedienung mit umklappbarem Griff an Bedienungsschiene
- » mit Plissee- oder DUETTE®-Stoffen baubar
- » Befestigung des Behangs an der Oberschiene
- » Behang individuell positionierbar
- » Plisseo® DB 10U entspricht dem Modell DB 10, verfügt zusätzlich über eine Unterschiene inkl. Schnellspannset
- » bei sehr breiten Anlagen leichtes Durchhängen der Schienen möglich
- » auf Wunsch mit Bedienstab für Abstandsbedienung
- » in Kombination mit S6 Rahmen möglich.

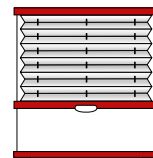
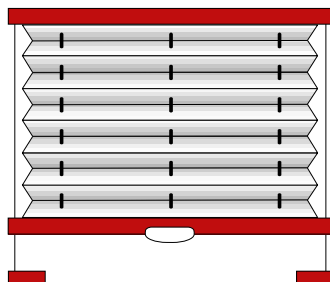

Plisseo® DB 10U



Plisseo®-Oberschiene



Plisseo®-Shuttleschiene



Plisseo®-Fixschiene (DB10U)



Plisseo®-Spannfuß



Plisseo®-Bedienung mit Bediengriff

Pakethöhen

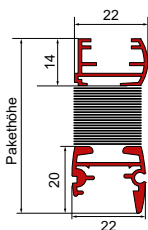

Die Pakethöhe besteht aus dem gerafften Paket inklusive Stoffhöhe und Schienen.

Die Tabelle gibt die Pakethöhe der Plisseo®-Anlagen an.

Verwendete Profilarten



Oberschiene

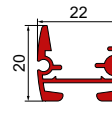

Shuttleschiene



Fixschiene (DB 10U Mehrpreis)

Pakethöhen in mm

Stoffqualität	Anlagenhöhe in mm				
	500	1000	1500	2000	2500
transparent	42	48	54	60	66
blickdicht	51	66	80	93	106
abdunkelnd	46	56	66	75	84
DUETTE®	41	47	52	58	63

Hinweis: Die Pakethöhen können variieren, da je Stoffgruppe immer die maximale Stoffdicke zur Berechnung benutzt wurde.

Baubarkeiten

	Breite	Höhe	Fläche
Plissee-Stoffe	300 mm bis 1500 mm	100 mm bis 2200 mm	max. 2,2m ²
DUETTE®-Stoffe	300 mm bis 1500 mm	100 mm bis 2200 mm	max. 2,2m ²

Bei der Auswahl bestimmter Plissee- oder DUETTE®-Stoffe kann die maximale Baubarkeit aufgrund der maximalen Stoffbreiten variieren.

bei Anlagenbreite > 1280mm: 2 Griffe pro Bedienungsschiene

So messen Sie richtig

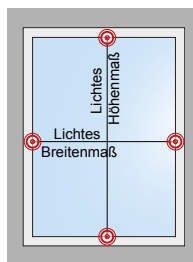

Breite = kleinstes, liches Breitenmaß

Höhe = kleinstes, liches Höhenmaß

Weitere Informationen zum Bestellmaß, zu einer detaillierten Maßanleitung und zur Hinterlüftung erhalten Sie im Kapitel „Maßanleitung – richtig messen“.

Trägeranzahl für Standardbefestigung

Die Anzahl der Träger ist abhängig von der Breite der Anlage.

Anlagenbreite in mm	bis 800	bis 1500
Anzahl der Träger (oben/unten)	2/2	3/2

Preise / Mehrpreise

Diese finden Sie auf der Umschlagseite:

- » Preistabellen
- » optionale Befestigungsmöglichkeiten
- » optionales Bedienzubehör

Plisseo® DB 20 / DB 20U

Verspannte Dachfensteranlage mit einem frei positionierbaren Behang mit Bediengriff

DB 10/DB 10U | DB 20/DB 20U

- » verspannte Anlage für rechteckige Dachflächenfenster und Schwingfenster mit einer Neigung von bis zu 60° geeignet
- » Bedienung mit umklappbaren Griffen an zwei Bedienungsschienen
- » Behang nach oben und unten durch Bedienungsschienen individuell positionierbar
- » Plisseo® DB 20U entspricht dem Modell DB 20, verfügt zusätzlich über eine Unterschiene inkl. Schnellspannset
- » bei sehr breiten Anlagen leichtes Durchhängen der Schienen möglich
- » auf Wunsch mit Bedienstab für Abstandsbedienung
- » in Kombination mit S6 Rahmen möglich

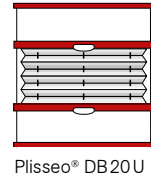
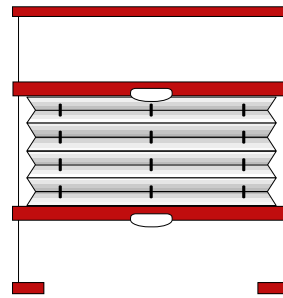

Plisseo®-Shuttleschiene



Plisseo®-Fixschiene (DB 20U)

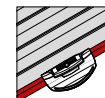

Plisseo®-Bedienung mit Bediengriff



Plisseo®-Spannfuß

Pakethöhen

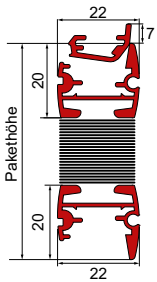

Die Pakethöhe besteht aus dem gerafften Paket inklusive Stoffhöhe und Schienen.

Die Tabelle gibt die Pakethöhe der Plisseo®-Anlagen an.

Verwendete Profilarten

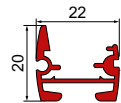

Shuttleschiene



Fixschiene



Fixschiene (DB 20U Mehrpreis)

Pakethöhen in mm

Stoffqualität	Anlagenhöhe in mm				
	500	1000	1500	2000	2500
transparent	55	61	67	73	79
blickdicht	64	79	93	106	119
abdunkelnd	59	69	79	88	97
DUETTE®	54	60	65	71	76

Hinweis: Die Pakethöhen können variieren, da je Stoffgruppe immer die maximale Stoffdicke zur Berechnung benutzt wurde.

Baubarkeiten

	Breite	Höhe	Fläche
Plisseo-Stoffe	300 mm bis 1500 mm	100 mm bis 2200 mm	max. 2,2 m ²
DUETTE®-Stoffe	300 mm bis 1200 mm	100 mm bis 2200 mm	max. 2,2 m ²

Bei der Auswahl bestimmter Plisseo- oder DUETTE®-Stoffe kann die maximale Baubarkeit aufgrund der maximalen Stoffbreiten variieren.

bei Anlagenbreite > 1280 mm: 2 Griffe pro Bedienungsschiene

So messen Sie richtig

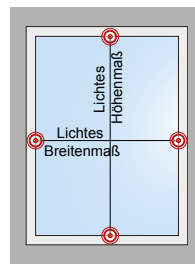

Breite = kleinstes, liches Breitenmaß

Höhe = kleinstes, liches Höhenmaß

Weitere Informationen zum Bestellmaß, zu einer detaillierten Maßanleitung und zur Hinterlüftung erhalten Sie im Kapitel „Maßanleitung – richtig messen“.

Trägeranzahl für Standardbefestigung

Die Anzahl der Träger ist abhängig von der Breite der Anlage.

Anlagenbreite in mm	bis 800	bis 1500
Anzahl der Träger (oben/unten)	2 / 2	3 / 2

Preise / Mehrpreise

Diese finden Sie auf der Umschlagseite:

- » Preistabellen
- » optionale Befestigungsmöglichkeiten
- » optionales Bedienzubehör

Plisseo®-Modellgruppe P

Verspannt, für rechteckige Plafondfenster

- » für rechteckige Plafondfenster
(Flügelneigung von 45° vertikal bis 90° waagrecht)
- » ideal für Wintergärten und Lichtkuppeln
- » bestmöglichster Licht- und Hitzeschutz
- » optimale Funktionalität
- » hochwertiges, UV-beständiges Polyester-Gewebe
- » nicht geeignet für Senkrechtfenster
- » zwei Behänge möglich je nach Modell
- » Behänge oben oder unten positionierbar



Materialien

Der Behang ist aus hochwertigem, plissiertem Polyester-Gewebe mit dauerhaft stabilen Falten. Faltenbreite für Standardstoffe 20mm, Faltenbreite für doppelwandige Stoffe 25mm. Befestigt wird er an der Oberschiene. Die vollständige Stoffauswahl finden Sie in unserer Plisseo®-Kollektion.

Profile

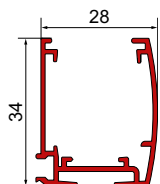

Oberschiene XL 20

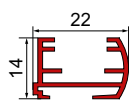

Oberschiene 20

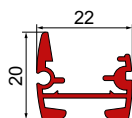

Shuttleschiene 20A

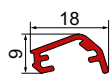

Fixschiene

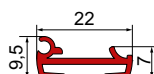

Verbindungsschiene 20

Bedienung

Die Bedienung erfolgt mit Bediengriff, Kurbel oder Elektromotor.



Plissee-Bedienung
mit Bediengriff



Plissee-Bedienung
mit Kurbel



Plissee-Bedienung
mit Elektromotor

Lieferumfang Standardausführung

Plisseo® -Modelltyp P, Montageanleitung, Befestigungsmaterial

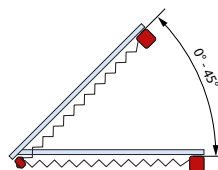

- » Plafondanlagen werden immer mit grauem Faden gefädelt!
- » Bei Bestellung von Planfond Anlagen mit anderen Plisseo Modellen muss bei der Bestellung explizit angegeben werden, wenn die anderen Modelle auch mit grauem Faden gefädelt werden sollen!

Typenauswahl

Montage

Befestigung der Oberschiene mit raumseitig nicht sichtbaren Universalträgern zur Auf- und Untermontage, silberfarbig, Aufmontage der Spanschiene mit Winkeln.

Standardbefestigungen

Untermontage D:

geeignet für Deckenmontage / in Glasleiste

Aufmontage W:

geeignet für Wandmontage / auf den Fensterflügel

Optionen

Die Montage in Verbindung mit Wandwinkel, mit Seitenführungsschienen und Montageprofilen ist gegen Aufpreis möglich.

Die Montagemöglichkeiten können je nach Modell variieren.







Detailliertere Informationen zu allen Befestigungsmöglichkeiten erhalten Sie im Kapitel „Befestigungsmöglichkeiten“.

Bei Plisseo®-/DUETTE®-Anlagen für Plafondfenster sind Kurbel und Bedienungsstab nicht im Anlagenpreis enthalten, können aber bei Bedarf mitbestellt werden. Geben Sie dabei immer die benötigte Länge an.

Plisseo®-Modellgruppe P

positionierbarer Behang mit Bediengriff, PB 10.....	42
zwei positionierbare Behänge mit Bediengriff, PB 30.....	43
positionierbarer Behang mit Kurbel, PR 10.....	44
positionierbarer Behang mit Elektromotor, PE 10.....	45

Einsatzbereich Befestigungsoptionen

Bezeichnung	PB10	PB30	PR10	PE10
 Wandwinkel W4			•	•
 Seitenführungsschiene S1	•	•	•	•
 Seitenführungsschiene S1 + Lightlock	•	•	•	•
 Montageprofil M1	•	•	•	•

Plisseo® PB 10

Plafondanlage mit einem positionierbaren Behang mit Bediengriff

PB 10 | PB30 | PR10 | PE10

- » verspannte Anlage für rechteckige Plafondfenster und Lichtkuppeln mit Neigung von bis zu 45° geeignet
- » Bedienung mit umklappbaren Griffen an Shuttleschiene
- » Befestigung des Behangs an der Oberschiene
- » Behang nach oben und unten durch Shuttleschienen individuell positionierbar
- » bei sehr breiten Anlagen leichtes Durchhängen der Schienen möglich
- » auf Wunsch mit Bedienstab für Abstandsbedienung

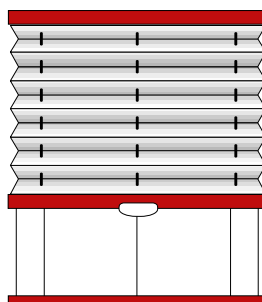

Plisseo®-Oberschiene



Plisseo®-Shuttleschiene



Plisseo®-Fixschiene



Plisseo®-Bedienung mit Bediengriff

Pakethöhen

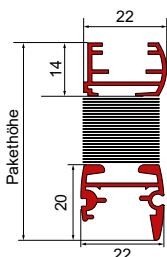

Die Pakethöhe besteht aus dem gerafften Paket inklusive Stoffhöhe und Schienen.

Die Tabelle gibt die Pakethöhe der Plisseo®-Anlagen an.

Verwendete Profilarten

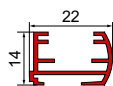

Oberschiene

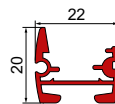

Shuttleschiene



Fixschiene

Pakethöhen in mm

Stoffqualität	Anlagenhöhe in mm							
	500	1000	1500	2000	2500	3000	3500	4000
transparent	42	48	54	60	66	71	78	83
blickdicht	51	66	80	93	106	119	133	145
abdunkelnd	46	56	66	75	84	94	103	112
DUETTE®	41	47	52	58	63	68	74	78

Hinweis: Die Pakethöhen können variieren, da je Stoffgruppe immer die maximale Stoffdicke zur Berechnung benutzt wurde.

So messen Sie richtig

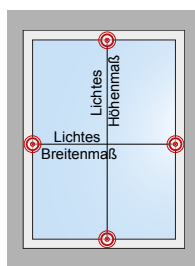

Breite = kleinstes, liches Breitenmaß

Höhe = kleinstes, liches Höhenmaß

Weitere Informationen zum Bestellmaß, zu einer detaillierten Maßenleitung und zur Hinterlüftung erhalten Sie im Kapitel „Maßenleitung – richtig messen“.

Baubarkeiten

	Breite	Höhe	Fläche
Plissee-Stoffe	200 mm bis 1500 mm	100 mm bis 4000 mm	max. 6 m ²
DUETTE®-Stoffe	200 mm bis 1500 mm	100 mm bis 4000 mm	max. 5 m ²

Bei der Auswahl bestimmter Plissee- oder DUETTE®-Stoffe kann die maximale Baubarkeit aufgrund der maximalen Stoffbreiten variieren.

bei Anlagenbreite > 1280 mm: 2 Griffe pro Bedienungsschiene

Trägeranzahl für Standardbefestigung

Die Anzahl der Träger ist abhängig von der Breite der Anlage.

Anlagenbreite in mm	bis 800	bis 1150	bis 1500
Anzahl der Träger (oben/unten)	3/3	4/4	5/5

Preise / Mehrpreise

Diese finden Sie auf der Umschlagseite:

- » Preistabellen
- » optionale Befestigungsmöglichkeiten
- » optionales Bedienungszubehör

Plisseo® PB30

Plafondanlage mit zwei positionierbaren Behängen mit Bediengriff

PB10 | PB30 | PR10 | PE10

- » verspannte Anlage für rechteckige Plafondfenster und Lichtkuppeln mit Neigung von bis zu 45° geeignet
- » Bedienung mit umklappbaren Bediengriffen an zwei Shuttleschienen
- » Befestigung des Behangs an der Oberschiene
- » Stoffe der Behänge frei wählbar
- » bei sehr breiten Anlagen leichtes Durchhängen der Schienen möglich
- » auf Wunsch mit Bedienstab für Abstandsbedienung

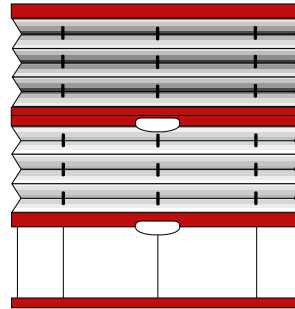

Plisseo®-Oberschiene



Plisseo®-Verbindungsschiene



Plisseo®-Fixschiene



Plisseo®-Bedienung mit Bediengriff

Pakethöhen

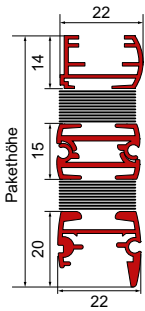

Die Pakethöhe besteht aus dem gerafften Paket inklusive Stoffhöhe und Schienen.

Pakethöhen müssen einzeln angefragt werden.

Verwendete Profilarten

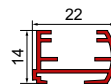

Oberschiene

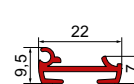

Verbindungsschiene

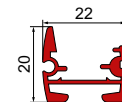

Shuttleschiene

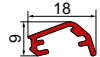

Fixschiene

Baubarkeiten

	Breite	Höhe	Fläche
Plissee-Stoffe	200 mm bis 1500 mm	100 mm bis 4000 mm	max. 6 m ²
DUETTE®-Stoffe	200 mm bis 1500 mm	100 mm bis 3500 mm	max. 4 m ²

Bei der Auswahl bestimmter Plissee- oder DUETTE®-Stoffe kann die maximale Baubarkeit aufgrund der maximalen Stoffbreiten variieren.

Bei Anlagenbreite > 1280 mm: 2 Griffe pro Bedienungsschiene.

Preisberechnung

Preis für Stoffgruppe oberer Teil (gesamte Anlagenfläche)
 + Preis für Stoffgruppe unterer Teil (gesamte Anlagenfläche)
 = Gesamtpreis

So messen Sie richtig

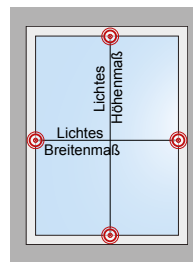

Breite = kleinstes, liches Breitenmaß

Höhe = kleinstes, liches Höhenmaß

Weitere Informationen zum Bestellmaß, zu einer detaillierten Maßanleitung und zur Hinterlüftung erhalten Sie im Kapitel „Maßanleitung – richtig messen“.

Trägeranzahl für Standardbefestigung

Die Anzahl der Träger ist abhängig von der Breite der Anlage.

Anlagenbreite in mm	bis 800	bis 1150	bis 1500
Anzahl der Träger (oben/unten)	3/3	4/4	5/5

Preise / Mehrpreise

Diese finden Sie auf der Umschlagseite:

- » Preistabellen
- » optionale Befestigungsmöglichkeiten
- » optionales Bedienzubehör

Plisseo® PR 10

Plafondanlage mit einem positionierbaren Behang mit Kurbelbedienung

PB 10 | PB 30 | **PR 10** | PE 10

- » verspannte Anlage für rechteckige Plafondfenster und Lichtkuppeln mit Neigung von bis zu 45° geeignet
- » Bedienung mit Kurbel
- » Behang individuell positionierbar
- » mit Plissee- oder DUETTE®-Stoffen baubar
- » bei sehr breiten Anlagen leichtes Durchhängen der Schienen möglich

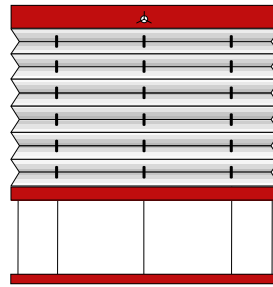

Plisseo®-
Oberschiene XL



Plisseo®-
Shuttleschiene



Plisseo®-
Fixschiene

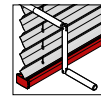

Plisseo®-Bedienung
mit Handkurbel

Pakethöhen

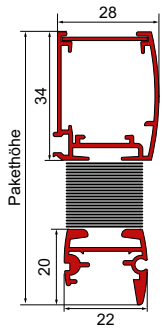

Die Pakethöhe besteht aus dem gerafften Paket inklusive Stoffhöhe und Schienen.

Die Tabelle gibt die Pakethöhe der Plisseo®-Anlagen an.

Verwendete Profilarten

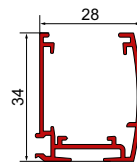

Oberschiene XL

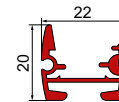

Shuttleschiene



Fixschiene

Pakethöhen in mm

Stoffqualität	Anlagenhöhe in mm							
	500	1000	1500	2000	2500	3000	3500	4000
transparent	62	68	74	80	86	91	98	103
blickdicht	71	86	100	113	126	139	153	165
abdunkelnd	66	76	86	95	104	113	123	132
DUETTE®	61	67	72	78	83	88	94	98

Hinweis: Die Pakethöhen können variieren, da je Stoffgruppe immer die maximale Stoffdicke zur Berechnung benutzt wurde.

So messen Sie richtig

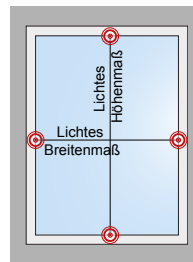

Breite = kleinstes, liches Breitenmaß

Höhe = kleinstes, liches Höhenmaß

Weitere Informationen zum Bestellmaß, zu einer detaillierten Maßanleitung und zur Hinterlüftung erhalten Sie im Kapitel „Maßanleitung – richtig messen“.

Baubarkeiten

	Breite*	Höhe	Fläche
Plissee-Stoffe	200 mm bis 2350 mm	100 mm bis 4000 mm	max. 6 m ²
DUETTE®-Stoffe	200 mm bis 2300 mm	100 mm bis 4000 mm	max. 6 m ²

Bei der Auswahl bestimmter Plissee- oder DUETTE®-Stoffe kann die maximale Baubarkeit aufgrund der maximalen Stoffbreiten variieren.

* bis zu einer Breite von 650 mm erfolgt die Anbringung des Netzgerätes außen am Kopf

Trägeranzahl für Standardbefestigung

Die Anzahl der Träger ist abhängig von der Breite der Anlage.

Anlagenbreite in mm	bis 800	bis 1150	bis 1500	bis 1800
Anzahl der Träger (oben/unten)	3/3	4/4	5/5	6/6

Preise / Mehrpreise

Diese finden Sie auf der Umschlagseite:

- » Preistabellen
- » optionale Befestigungsmöglichkeiten
- » optionales Bedienzubehör

Plisseo® PE 10

Plafondanlage mit einem positionierbaren Behang mit Elektromotor

PB 10 | PB 30 | PR 10 | PE 10

- › verspannte Anlage für rechteckige Plafondfenster und Lichtkuppeln mit Neigung von bis zu 45° geeignet
- › Bedienung über einen verdrahteten Schalter mit einem 24V-Elektromotor, optional mit Funkantrieb
- › Befestigung des Behangs an der Oberschiene
- › mit Plissee- oder DUETTE®-Stoffen baubar
- › bei sehr breiten Anlagen leichtes Durchhängen der Schienen möglich

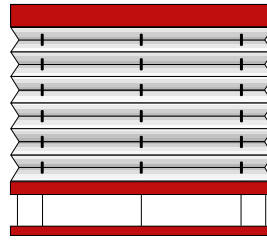

Plisseo®-
Oberschiene XL



Plisseo®-
Shuttleschiene



Plisseo®-
Fixschiene



Plisseo®-Bedienung
mit Elektromotor

Pakethöhen

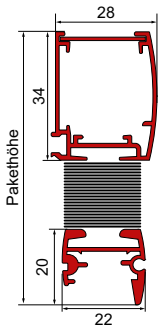

Die Pakethöhe besteht aus dem gerafften Paket inklusive Stoffhöhe und Schienen.

Die Tabelle gibt die Pakethöhe der Plisseo®-Anlagen an.

Verwendete Profilarten

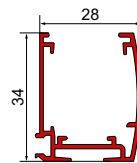

Oberschiene XL

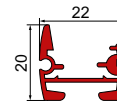

Shuttleschiene

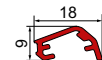

Fixschiene

Pakethöhen in mm

Stoffqualität	Anlagenhöhe in mm							
	500	1000	1500	2000	2500	3000	3500	4000
transparent	62	68	74	80	86	91	98	103
blickdicht	71	86	100	113	126	139	153	165
abdunkelnd	66	76	86	95	104	113	123	132
DUETTE®	61	67	72	78	83	88	94	98

Hinweis: Die Pakethöhen können variieren, da je Stoffgruppe immer die maximale Stoffdicke zur Berechnung benutzt wurde.

So messen Sie richtig

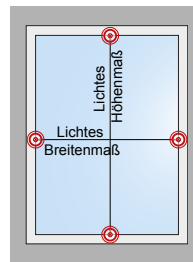

Breite = kleinstes, liches Breitenmaß

Höhe = kleinstes, liches Höhenmaß

Weitere Informationen zum Bestellmaß, zu einer detaillierten Maßanleitung und zur Hinterlüftung erhalten Sie im Kapitel „Maßanleitung – richtig messen“.

Baubarkeiten

	Breite*	Höhe	Fläche
Plissee-Stoffe	260 mm bis 2350 mm	100 mm bis 4000 mm	max. 5 m ²
DUETTE®-Stoffe	260 mm bis 2300 mm	100 mm bis 4000 mm	max. 5 m ²

Bei der Auswahl bestimmter Plissee- oder DUETTE®-Stoffe kann die maximale Baubarkeit aufgrund der maximalen Stoffbreiten variieren.

* bis zu einer Breite von 649 mm erfolgt die Anbringung des Netzgerätes außen am Kopf

Trägeranzahl für Standardbefestigung

Die Anzahl der Träger ist abhängig von der Breite der Anlage.

Anlagenbreite in mm	bis 800	bis 1150	bis 1500	bis 1800
Anzahl der Träger (oben/unten)	3/3	4/4	5/5	6/6

Preise / Mehrpreise

Diese finden Sie auf der Umschlagseite:

- › Preistabellen
- › optionale Befestigungsmöglichkeiten
- › optionales Bedienzubehör

Plisseo®-Sonderformen

Freihängend, verspannt, für Senkrecht- und Plafondfenster

- » freihängende und verspannte Sonderformen für schräge, viertel- und halbrunde Senkrecht- und Plafondfenster (Flügelneigung Senkrechtfenster max. 15°, Plafondfenster von 45° vertikal bis 90° waagrecht)
- » ideal auch für Türen, festverglaste Elemente, Schiebefenster, Drehfenster und Dreh-/Kippfenster als auch für Wintergärten und Lichtkuppeln
- » akzentsetzende Fensterdekoration
- » geringer Reinigungsbedarf durch antistatische Stoffe
- » effektiver Sonnenschutz
- » ausgereifte Technik und Funktion
- » leichtgängige, verwindungssteife Konstruktion



Materialien

Der Behang ist aus hochwertigem, plissiertem Polyester-Gewebe mit dauerhaft stabilen Falten. Faltenbreite für Standardstoffe 20mm, Faltenbreite für doppelwandige Stoffe 25mm. Befestigt wird er an der Oberschiene. Die vollständige Stoffauswahl finden Sie in unserer Plisseo®-Kollektion.

Profile

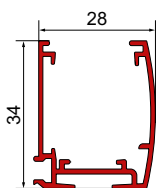

Oberschiene XL 20

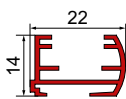

Oberschiene 20

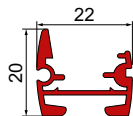

Shuttleschiene 20A

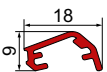

Fixschiene

Spannfuß



Standard

Bedienung

Die Bedienung erfolgt bei den beweglichen Modellen mit Bediengriff oder Schnurzug.



Plisseo-Bedienung
mit Bediengriff



Plisseo-Bedienung
mit Schnurzug

Bedienlängen (Standard)

Schnurzug = halbe Anlagenhöhe

Bei AO 40 und AO 70 mit einer Schnurverlängerung größer 1500mm wird die Anlage ohne Schnurschloss, dafür mit Schnurwickler ausgeliefert.

Lieferumfang Standardausführung

Plisseo®-Sonderformen, Montageanleitung, Befestigungsmaterial

Hinweis zur Kindersicherung bei Schnurzuganlagen

Bei Schnurzuganlagen muss gemäß den Sicherheitsvorgaben eine Kindersicherung montiert werden (siehe Kapitel „Kindersicherung“).

Bitte beachten Sie:

- Die Kindersicherung kann bei größeren Anlagen oder bei der Verwendung schwerer Stoffe sehr leicht auslösen.
- Solche Anlagen müssen daher besonders vorsichtig bedient werden, um unbeabsichtigtes Auslösen zu vermeiden.
- Wenn im täglichen Gebrauch eine vorsichtige Bedienung nicht realistisch ist, empfehlen wir eine alternative Bedienart (z.B. Bediengriff).

Wichtig: Das Auslösen der Kindersicherung stellt keinen Reklamationsgrund dar.

Montage

Befestigung der Oberschiene mit raumseitig nicht sichtbaren Universalträgern zur Auf- und Untermontage, silberfarbig, Aufmontage der Spannschiene mit Winkeln.

Standardbefestigungen

Deckenmontage D:

geeignet für Deckenmontage / in Glasleiste; speziell für Kunststofffenster

Wandmontage W:

geeignet für Wandmontage / auf den Fensterflügel

Optionen

Die Montage in Verbindung mit Klemmträger K1, Wandwinkel und Montageprofilen ist gegen Aufpreis möglich.

Die Montagemöglichkeiten können je nach Modell variieren.



Detailliertere Informationen zu allen Befestigungsmöglichkeiten erhalten Sie im Kapitel „Befestigungsmöglichkeiten“.

Bei Plisseo®-/DUETTE®-Anlagen für Plafondfenster sind Kurbel und Bedienungsstab nicht im Anlagenpreis enthalten, können aber bei Bedarf mitbestellt werden. Geben Sie dabei immer die benötigte Länge an.

Typenauswahl





Plisseo®-Sonderformen für Senkrechtfenster

- giebelförmig mit Schnurzug, eine Schräge, freihängend, AO 40 48
- dreieckig mit Schnurzug, eine Schräge, freihängend, AO 70 49
- giebelförmig mit Bediengriff, eine Schräge, verspannt, BB 40 / BB 40 U 50
- fünfeckig mit Bediengriff, Schräge oben, verspannt, BB 80 51
- dreieckig mit Schnurzug, eine Schräge, verspannt, BO 75 52
- trapezförmig mit Schnurzug, eine Schräge, verspannt, BO 60 53
- viertelrund, feststehend, verspannt, BF 50 54
- halbrund, feststehend, verspannt, BF 51 55

Plisseo®-Sonderformen für Plafondfenster

- trapezförmig mit Bediengriff, eine Schräge, verspannt, PB 60 56
- dreieckig mit Bediengriff, rechteckig, eine Schräge, verspannt, PB 70 57
- dreieckig mit Bediengriff, rechteckig, eine Schräge, verspannt, PB 71 58
- dreieckig mit Bediengriff, gleichschenkelig, zwei Schrägen, verspannt, PB 75 59

Einsatzbereich Befestigungsoptionen

Bezeichnung	AO40	AO70	BB40	BB40U	BB80	BO75	BO60	PB60	PB70	PB71	PB75
 Wandwinkel W2	•	•	•	•	•	•	•				
 Wandwinkel W3	•	•	•	•	•	•	•				
 Wandwinkel W4	•	•	•	•	•	•	•	•	•	•	•
 Klemmträger K1	•	•	•	•	•						
 Klebeträger KT 3	•	•	•								

Plisseo® AO 40

Freihängende Anlage mit einer Schräge und Schnurzug

AO 40 | AO 70 | BB40/BB40U | BB80 | BO 75 | BO 60 | BF 50 | BF 51 | PB60 | PB70 | PB71 | PB75

- » freihängende Anlage für Senkrecht- und Drehfenster mit Schräge oben
- » Bedienung mit Schnurzug an der niederen Seite
- » Bedienlänge = Hälfte der kurzen Seite
- » Befestigung des Behangs an der Oberschiene
- » Behang individuell positionierbar über Schnurschloss. Bei Schnurverlängerung größer 1500 mm immer mit Schnurwickler.
- » bei sehr breiten Anlagen leichtes Durchhängen der Schienen möglich



Plisseo®-Bedienung mit Schnurzug auf der niederen Seite

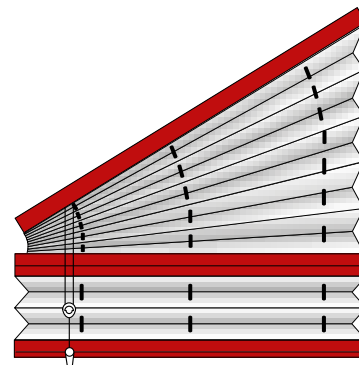

Baubarkeiten

	Plissee-Stoffe	DUETTE®-Stoffe
Breite	◀ 400 mm – 2100 mm ▶	◀ 400 mm – 2100 mm ▶
Höhe	100 mm – 2600 mm	70 mm – 3000 mm
Fläche	◀ max. 5 m ² ▶	◀ max. 5 m ² ▶
Winkel	1° – 50°	1° – 50°

Bei der Auswahl bestimmter Plissee- oder DUETTE®-Stoffe kann die maximale Baubarkeit aufgrund der maximalen Stoffbreiten variieren.

So messen Sie richtig

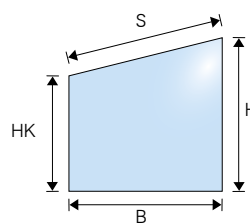

B: Breite
S: Schräge
H: Höhe
HK: Höhe kurz

Aufmaß bei Deckenmontage:

Maßpunkte:

- » Lichtmaß, von Glasleiste zu Glasleiste.
- » Falzmaß, bei schräger Glasleiste erforderlich.

Aufmaß bei Wandmontage

(Siehe „Hinweis bei schrägen Glasleisten“ und „Wandmontage“ im Kapitel „Maßanleitung – richtig messen“)

Preise / Mehrpreise

Diese finden Sie auf der Umschlagseite:

- » Preistabellen
- » optionale Befestigungsmöglichkeiten
- » optionales Bedienzubehör

Plisseo® AO70

Freihängende Anlage mit einer Schräge und Schnurzug

AO40 | **AO70** | BB40/BB40U | BB80 | BO75 | BO60 | BF50 | BF51 | PB60 | PB70 | PB71 | PB75

- » freihängende Anlage für dreieckige Senkrecht- und Drehfenster mit rechtem Winkel und Schräge oben
- » Bedienung mit Schnurzug an der hohen Seite
- » Bedienlänge = Hälfte der hohen Seite
- » Befestigung des Behangs an der Oberschiene
- » Behang individuell positionierbar über Schnurschloss. Bei Schnurverlängerung größer 1500 mm immer mit Schnurwickler.
- » bei sehr breiten Anlagen leichtes Durchhängen der Schienen möglich



Plisseo®-Bedienung mit Schnurzug auf der hohen Seite

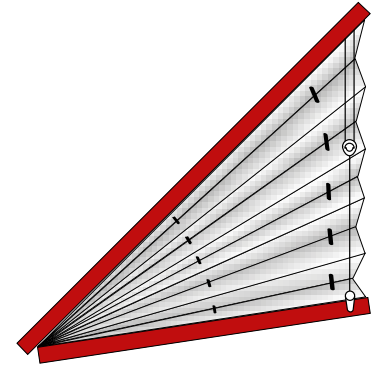

Baubarkeiten

	Plissee-Stoffe	DUETTE®-Stoffe
Breite	◀ 400 mm – 2100 mm ▶	◀ 400 mm – 2100 mm ▶
Höhe	▲ 100 mm – 1800 mm ▼	▲ 100 mm – 1800 mm ▼
Winkel	1° – 60°	1° – 60°

Bei der Auswahl bestimmter Plissee- oder DUETTE®-Stoffe kann die maximale Baubarkeit aufgrund der maximalen Stoffbreiten variieren.

So messen Sie richtig

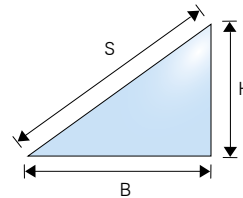

B: Breite
S: Schräge
H: Höhe

Aufmaß bei Deckenmontage:

Maßpunkte:

- » Lichtmaß, von Glasleiste zu Glasleiste.
- » Falzmaß, bei schräger Glasleiste erforderlich.

Aufmaß bei Wandmontage

(Siehe „Hinweis bei schrägen Glasleisten“ und „Wandmontage“ im Kapitel „Maßanleitung – richtig messen“)

Preise / Mehrpreise

Diese finden Sie auf der Umschlagseite:

- » Preistabellen
- » optionale Befestigungsmöglichkeiten
- » optionales Bedienzubehör

Plisseo® BB40/BB40U

Verspannte Anlage mit einer Schräge und Bediengriff

AO 40 | AO 70 | **BB40/BB40U** | BB80 | BO 75 | BO 60 | BF 50 | BF 51 | PB 60 | PB 70 | PB 71 | PB 75

- » verspannte Anlage für Senkrechtfenster und Dreh-/Kippenfenster mit Schräge oben
- » Befestigung des Behangs an der Oberschiene
- » Verbindung der zwei Behangteile durch eine Schiene
- » Bedienung mit Griff an der Shuttleschiene
- » Behang besteht aus einem positionierbaren dreieckigen und rechteckigen Behang. Unter 550mm Anlagenbreite und über 35° Schräge ist das Dreieck feststehend.
- » bei sehr breiten Anlagen leichtes Durchhängen der Schienen möglich
- » auf Wunsch mit Bedienstab für Abstandsbedienung

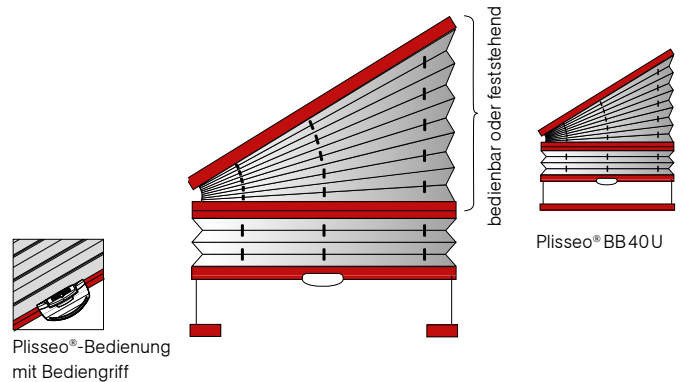

Baubarkeiten: Bedienbares Dreieck (Standard)

	Plissee-Stoffe	DUETTE®-Stoffe
Breite	◀ 550 mm – 1280 mm ▶	◀ 550 mm – 1280 mm ▶
Höhe	▲ 250 mm – 2300 mm ▼	▲ 250 mm – 2300 mm ▼
Fläche	◀ max. 2,5 m ² ▶	◀ max. 2,5 m ² ▶
Winkel	1° – 35°	1° – 35°

Baubarkeiten: Feststehendes Dreieck

	Plissee-Stoffe	DUETTE®-Stoffe
Breite	◀ 300 mm – 1280 mm ▶	◀ 300 mm – 1280 mm ▶
Höhe	▲ 250 mm – 2300 mm ▼	▲ 250 mm – 2300 mm ▼
Fläche	◀ max. 2,5 m ² ▶	◀ max. 2,5 m ² ▶
Winkel	1° – 50°	1° – 50°

Bei der Auswahl bestimmter Plissee- oder DUETTE®-Stoffe kann die maximale Baubarkeit aufgrund der maximalen Stoffbreiten variieren.

So messen Sie richtig

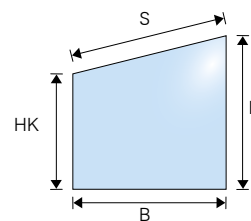

B: Breite
S: Schräge
H: Höhe
HK: Höhe kurz

Aufmaß bei Deckenmontage:

Maßpunkte:

- » Lichtmaß, von Glasleiste zu Glasleiste.
- » Falzmaß, bei schräger Glasleiste erforderlich.

Aufmaß bei Wandmontage

(Siehe „Hinweis bei schrägen Glasleisten“ und „Wandmontage“ im Kapitel „Maßanleitung – richtig messen“)

Preise / Mehrpreise

Diese finden Sie auf der Umschlagseite:

- » Preistabellen
- » optionale Befestigungsmöglichkeiten
- » optionales Bedienzubehör

Plisseo® BB80

Verspannte Anlage mit einer Schräge mit Bediengriff

AO 40 | AO 70 | BB 40/BB 40U | **BB 80** | BO 75 | BO 60 | BF 50 | BF 51 | PB 60 | PB 70 | PB 71 | PB 75

- » verspannte Anlage für Senkrechtfenster und Dreh-/Kipfenster mit Schräganteil oben
- » Plissee mit Seilführung und fester Unterschiene
- » Verbindung der zwei Behangteile durch eine Schiene
- » oberer, schräger Teil ist frei bewegbar
- » unterer, gerader Teil ist frei bewegbar
- » Bedienung mittels Griff an beiden Shuttleschienen
- » bei sehr breiten Anlagen leichtes Durchhängen der Schienen möglich
- » auf Wunsch mit Bedienstab für Abstandsbedienung



Plisseo®-Bedienung mit Bediengriff

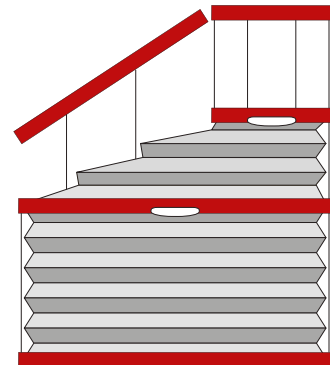

Baubarkeiten

	Plissee-Stoffe	DUETTE®-Stoffe
Breite oben	◀ 106 mm – 1380 mm ▶	◀ 106 mm – 1380 mm ▶
Breite unten	◀ 350 mm – 1500 mm ▶	◀ 350 mm – 1500 mm ▶
Höhe	▲ 300 mm – 2300 mm ▼	▲ 300 mm – 2300 mm ▼
Breitenüberstand B-BK	max. 1380 mm	max. 1380 mm

Bei der Auswahl bestimmter Plissee- oder DUETTE®-Stoffe kann die maximale Baubarkeit aufgrund der maximalen Stoffbreiten variieren.

bei Anlagenbreite > 1280 mm: 2 Griffe pro Bedienungsschiene

So messen Sie richtig

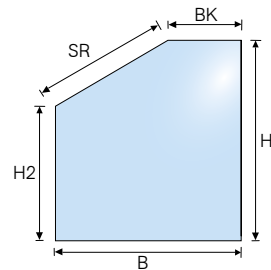

Aufmaß bei Deckenmontage:

Maßpunkte:

- » Lichtmaß, von Glasleiste zu Glasleiste.
- » Falzmaß, bei schräger Glasleiste erforderlich.

Aufmaß bei Wandmontage

(Siehe „Hinweis bei schrägen Glasleisten“ und „Wandmontage“ im Kapitel „Maßanleitung – richtig messen“)

B: Breite unten
 BK: Breite kurz
 H1: Höhe lang
 H2: Höhe kurz
 SR/SL: Schräge rechts / Schräge links

Preise / Mehrpreise

Diese finden Sie auf der Umschlagseite:

- » Preistabellen
- » optionale Befestigungsmöglichkeiten
- » optionales Bedienzubehör

Plisseo® BO 75

Verspannte Anlage mit einer Schräge und Schnurzug

AO 40 | AO 70 | BB 40/BB 40U | BB 80 | **BO 75** | BO 60 | BF 50 | BF 51 | PB 60 | PB 70 | PB 71 | PB 75

- » verspannte Anlage für dreieckige Senkrechtfenster sowie Dreh-/Kippfenster mit rechtem Winkel und Schräge unten
- » Bedienung mit Schnurzug an der hohen Seite
- » Befestigung des Behangs an der Unterschiene
- » Behang läuft nach oben
- » Behang durch patentiertes Schnurschloss individuell positionierbar
- » bei sehr breiten Anlagen leichtes Durchhängen der Schienen möglich



Plisseo®-Bedienung mit Schnurzug

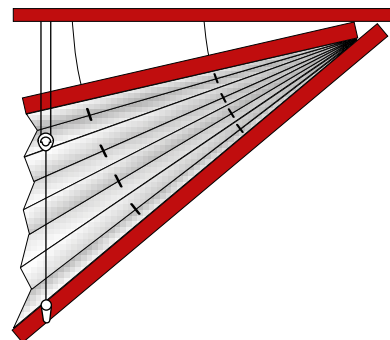

Baubarkeiten

	Plissee-Stoffe	DUETTE®-Stoffe
Breite	◀ 400 mm – 2300 mm ▶	◀ 400 mm – 2300 mm ▶
Höhe	▲ 100 mm – 2300 mm ▼	▲ 100 mm – 2500 mm ▼
Fläche	◀ max. 5 m ² ▶	◀ max. 5 m ² ▶
Winkel	10° – 60°	10° – 60°

Bei der Auswahl bestimmter Plissee- oder DUETTE®-Stoffe kann die maximale Baubarkeit aufgrund der maximalen Stoffbreiten variieren.

So messen Sie richtig

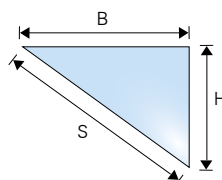

Aufmaß bei Deckenmontage:

Maßpunkte:

- » Lichtmaß, von Glasleiste zu Glasleiste.
- » Falzmaß, bei schräger Glasleiste erforderlich.

Aufmaß bei Wandmontage

(Siehe „Hinweis bei schrägen Glasleisten“ und „Wandmontage“ im Kapitel „Maßanleitung – richtig messen“)

B: Breite
S: Schräge
H: Höhe

Preise / Mehrpreise

Diese finden Sie auf der Umschlagseite:

- » Preistabellen
- » optionale Befestigungsmöglichkeiten
- » optionales Bedienzubehör

Plisseo® BO 60

Verspannte Anlage mit einer Schräge und Schnurzug

AO 40 | AO 70 | BB40/BB40U | BB80 | BO 75 | **BO 60** | BF 50 | BF 51 | PB60 | PB70 | PB71 | PB75

- » verspannte Anlage für trapezförmige Senkrecht-, Dreh- und Kippfenster mit seitlicher Schräge und schmaler Breite oben
- » Bedienung mit Schnurzug
- » Befestigung des Behangs an der Unterschiene
- » Behang läuft nach oben
- » Behang durch patentiertes Schnurschloss individuell einstellbar
- » bei größerem Seitenüberstand inklusive seitlicher Fixschiene
- » bei sehr breiten Anlagen leichtes Durchhängen der Schienen möglich



Plisseo®-Bedienung mit Schnurzug an der schrägen Seite

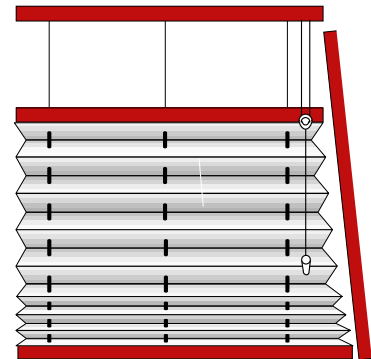

Baubarkeiten

	Plissee-Stoffe	DUETTE®-Stoffe
Breite oben	◀ 300 mm – 2350 mm ▶	◀ 300 mm – 2300 mm ▶
Breite unten	◀ 400 mm – 2350 mm ▶	◀ 400 mm – 2300 mm ▶
Höhe	▲ 100 mm – 2600 mm ▼	▲ 100 mm – 3000 mm ▼
Fläche	◀ max. 5 m ² ▶	◀ max. 5 m ² ▶
Winkel	10° – 89°	10° – 89°
Breitenüberstand	50 mm – 500 mm	50 mm – 500 mm

Bei der Auswahl bestimmter Plissee- oder DUETTE®-Stoffe kann die maximale Baubarkeit aufgrund der maximalen Stoffbreiten variieren.

So messen Sie richtig

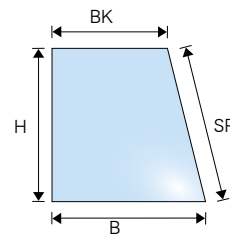

B: Breite
SR: Schräge rechts
H: Höhe
SL: Schräge links
BK: Breite kurz

Aufmaß bei Deckenmontage:

Maßpunkte:

- » Lichtmaß, von Glasleiste zu Glasleiste.
- » Falzmaß, bei schräger Glasleiste erforderlich.

Aufmaß bei Wandmontage

(Siehe „Hinweis bei schrägen Glasleisten“ und „Wandmontage“ im Kapitel „Maßanleitung – richtig messen“)

Preise / Mehrpreise

Diese finden Sie auf der Umschlagseite:

- » Preistabellen
- » optionale Befestigungsmöglichkeiten
- » optionales Bedienzubehör

Plisseo® BF50

Verspannte Anlage feststehend, viertelrund

AO 40 | AO 70 | BB 40/BB 40U | BB 80 | BO 75 | BO 60 | **BF 50** | BF 51 | PB 60 | PB 70 | PB 71 | PB 75

- » verspannte Anlage für viertelrunde Senkrecht-, Dreh- und Kipfenster
- » feststehender Behang mit gerader Seite unten oder oben und seitlich
- » mit Plissee-Stoffen baubar
- » DUETTE®-Stoffe nicht möglich

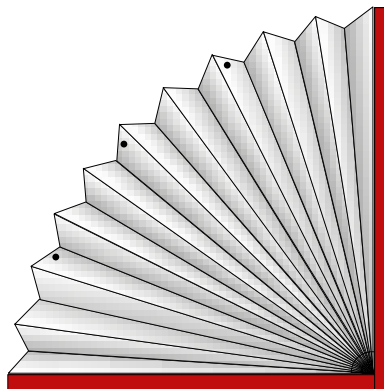

Baubarkeiten

	Plissee-Stoffe
Breite	◀ 150 mm – 600 mm ▶
Höhe	▲ 150 mm – 600 mm ▼

Bei der Auswahl bestimmter Plissee-Stoffe kann die maximale Baubarkeit aufgrund der maximalen Stoffbreiten variieren.

Preise / Mehrpreise

Diese finden Sie auf der Umschlagseite:

- » Preistabellen
- » optionale Befestigungsmöglichkeiten
- » optionales Bedienzubehör

So messen Sie richtig

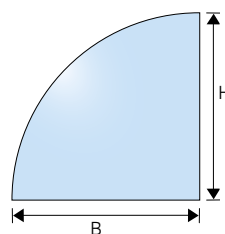

B: Breite
 H: Höhe
 Radien: $B = H$
 (Bei Bestellung müssen beide Maße identisch sein, sonst nicht baubar)

Aufmaß bei Deckenmontage:

Maßpunkte:

- » Lichtmaß, von Glasleiste zu Glasleiste.
- » Falzmaß, bei schräger Glasleiste erforderlich.

Aufmaß bei Wandmontage

(Siehe „Hinweis bei schrägen Glasleisten“ und „Wandmontage“ im Kapitel „Maßanleitung – richtig messen“)

Preise / Mehrpreise

Diese finden Sie auf der Umschlagseite:

- » Preistabellen
- » optionale Befestigungsmöglichkeiten
- » optionales Bedienzubehör

Plisseo® BF51

Verspannte Anlage feststehend, halbrund

AO 40 | AO 70 | BB 40/BB 40U | BB 80 | BO 75 | BO 60 | BF 50 | **BF 51** | PB 60 | PB 70 | PB 71 | PB 75

- » verspannte Anlage für halbrunde Senkrecht-, Dreh- und Kipfenster
- » feststehender Behang mit gerader Seite unten oder oben
- » mit Plissee-Stoffen baubar
- » DUETTE®-Stoffe nicht möglich

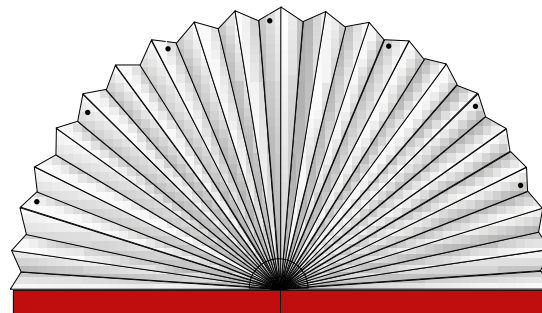

Baubarkeiten

	Plissee-Stoffe
Breite	◀ 300 mm – 1200 mm ▶
Höhe	▲ 150 mm – 600 mm ▼

Bei der Auswahl bestimmter Plissee-Stoffe kann die maximale Baubarkeit aufgrund der maximalen Stoffbreiten variieren.

So messen Sie richtig

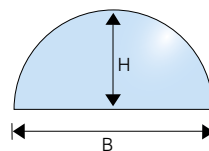

Aufmaß bei Deckenmontage:

Maßpunkte:

- » Lichtmaß, von Glasleiste zu Glasleiste.
- » Falzmaß, bei schräger Glasleiste erforderlich.

Aufmaß bei Wandmontage

(Siehe „Hinweis bei schrägen Glasleisten“ und „Wandmontage“ im Kapitel „Maßanleitung – richtig messen“)

B: Durchmesser
 H: Radius
 $B = 2 \times H$
 (sonst nicht baubar)

Preise / Mehrpreise

Diese finden Sie auf der Umschlagseite:

- » Preistabellen
- » optionale Befestigungsmöglichkeiten
- » optionales Bedienzubehör

Plisseo® PB60

Plafondanlage mit einer Schräge und Bediengriff

AO 40 | AO 70 | BB40/BB40U | BB80 | BO 75 | BO 60 | BF 50 | BF 51 | **PB60** | PB70 | PB71 | PB75

- » verspannte Anlage für trapezförmige Plafondfenster und Lichtkuppeln mit Neigung von bis zu 45°, mit seitlicher Schräge und schmaler Breite oben
- » Bedienung mit umklappbarem Griff an der Shuttleschiene
- » auf Wunsch mit Bedienstab für Abstandsbedienung
- » Befestigung des Behangs an Unterschiene und Fixschiene
- » Behang individuell positionierbar
- » Behang läuft nach oben
- » Anlage nicht für Senkrechtfenster geeignet
- » bei sehr breiten Anlagen leichtes Durchhängen der Schienen möglich



Plisseo®-Bedienung mit Bediengriff

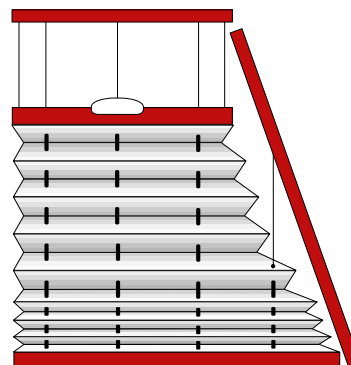

Baubarkeiten

	Plissee-Stoffe	DUETTE®-Stoffe
Breite oben	◀ 106 mm – 1500 mm ▶	◀ 106 mm – 1500 mm ▶
Breite unten	◀ 200 mm – 1500 mm ▶	◀ 200 mm – 1500 mm ▶
Höhe	▲ 100 mm – 2600 mm ▼	▲ 100 mm – 2600 mm ▼
Winkel	10° – 89°	10° – 89°
Breitenüberstand	max. 880 mm	max. 880 mm

Bei der Auswahl bestimmter Plissee- oder DUETTE®-Stoffe kann die maximale Baubarkeit aufgrund der maximalen Stoffbreiten variieren.

bei Anlagenbreite > 1280 mm: 2 Griffe pro Bedienungsschiene

So messen Sie richtig

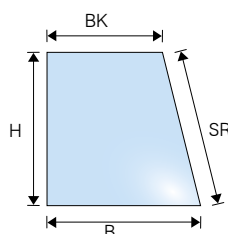

Aufmaß bei Deckenmontage:

Maßpunkte:

- » Lichtmaß, von Glasleiste zu Glasleiste.
- » Falzmaß, bei schräger Glasleiste erforderlich.

Aufmaß bei Wandmontage

(Siehe „Hinweis bei schrägen Glasleisten“ und „Wandmontage“ im Kapitel „Maßanleitung – richtig messen“)

B: Breite

BK: Breite kurz

H: Höhe

SR: Schräge rechts

Preise / Mehrpreise

Diese finden Sie auf der Umschlagseite:

- » Preistabellen
- » optionale Befestigungsmöglichkeiten
- » optionales Bedienzubehör

Plisseo® PB70

Plafondanlage mit einer Schräge und Bediengriff

AO 40 | AO 70 | BB 40/BB 40U | BB 80 | BO 75 | BO 60 | BF 50 | BF 51 | PB 60 | **PB 70** | PB 71 | PB 75

- » verspannte Anlage für dreieckige Plafondfenster und Lichtkuppeln mit Neigung von bis zu 45°, mit rechtem Winkel und Schräge oben
- » Bedienung mit umklappbarem Griff an der Shuttleschiene
- » auf Wunsch mit Bedienstab für Abstandsbedienung
- » Befestigung des Behangs an Oberschiene und Shuttleschiene
- » Behang läuft nach oben
- » Behang individuell positionierbar
- » bei sehr breiten Anlagen leichtes Durchhängen der Schienen möglich



Plisseo®-Bedienung mit Bediengriff

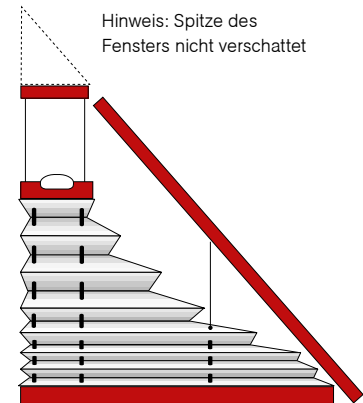

Baubarkeiten

	Plissee-Stoffe	DUETTE®-Stoffe
Breite oben	◀ 106 mm – 1000 mm ▶	◀ 106 mm – 1000 mm ▶
Breite unten	◀ 200 mm – 1000 mm ▶	◀ 200 mm – 1000 mm ▶
Höhe	▲ 100 mm – 2600 mm ▼	▲ 100 mm – 2600 mm ▼
Winkel	10° – 89°	10° – 89°

Bei der Auswahl bestimmter Plissee- oder DUETTE®-Stoffe kann die maximale Baubarkeit aufgrund der maximalen Stoffbreiten variieren.

So messen Sie richtig

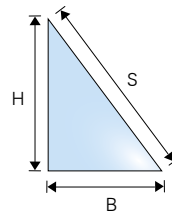

Aufmaß bei Deckenmontage:

Maßpunkte:

- » Lichtmaß, von Glasleiste zu Glasleiste.
- » Falzmaß, bei schräger Glasleiste erforderlich.

Aufmaß bei Wandmontage

(Siehe „Hinweis bei schrägen Glasleisten“ und „Wandmontage“ im Kapitel „Maßanleitung – richtig messen“)

B: Breite
S: Schräge
H: Höhe

Preise / Mehrpreise

Diese finden Sie auf der Umschlagseite:

- » Preistabellen
- » optionale Befestigungsmöglichkeiten
- » optionales Bedienzubehör

Plisseo® PB71

Plafondanlage mit zwei Schrägen und Bediengriff

AO 40 | AO 70 | BB 40/BB 40U | BB 80 | BO 75 | BO 60 | BF 50 | BF 51 | PB 60 | PB 70 | **PB 71** | PB 75

- » verspannte Anlage für dreieckige, gleichschenklige Plafondfenster und Lichtkuppeln mit Neigung von bis zu 45° und Spitze oben
- » Bedienung mit umklappbarem Griff an der Shuttleschiene
- » auf Wunsch mit Bedienstab für Abstandsbedienung
- » Befestigung des Behangs an Oberschiene und Shuttleschiene
- » Behang individuell positionierbar
- » Behang läuft nach oben
- » bei sehr breiten Anlagen leichtes Durchhängen der Schienen möglich



Plisseo®-Bedienung mit Bediengriff

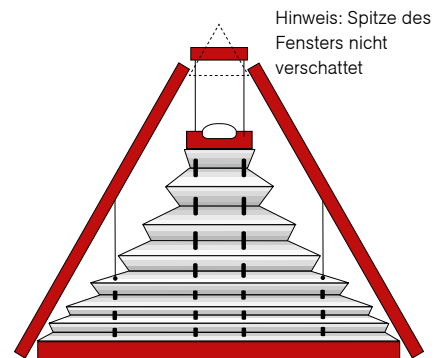

Baubarkeiten

	Plissee-Stoffe	DUETTE®-Stoffe
Breite oben	◀ 106 mm – 1500 mm ▶	◀ 106 mm – 1500 mm ▶
Breite unten	◀ 200 mm – 1500 mm ▶	◀ 200 mm – 1500 mm ▶
Höhe	100 mm ▲ – 2600 mm ▼	100 mm ▲ – 2600 mm ▼
Winkel	10° – 89°	10° – 89°
Breitenüberstand gesamt (BL+BR)	max. 750 mm	max. 750 mm

Bei der Auswahl bestimmter Plissee- oder DUETTE®-Stoffe kann die maximale Baubarkeit aufgrund der maximalen Stoffbreiten variieren.

bei Anlagenbreite > 1280 mm: 2 Griffe pro Bedienungsschiene

So messen Sie richtig

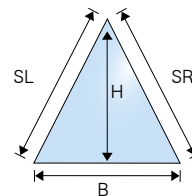

B: Breite
SR: Schräge rechts
H: Höhe
SL: Schräge links

Aufmaß bei Deckenmontage:

Maßpunkte:

- » Lichtmaß, von Glasleiste zu Glasleiste.
- » Falzmaß, bei schräger Glasleiste erforderlich.

Aufmaß bei Wandmontage

(Siehe „Hinweis bei schrägen Glasleisten“ und „Wandmontage“ im Kapitel „Maßanleitung – richtig messen“)

Preise / Mehrpreise

Diese finden Sie auf der Umschlagseite:

- » Preistabellen
- » optionale Befestigungsmöglichkeiten
- » optionales Bedienzubehör

Plisseo® PB75

Plafondanlage mit einer Schräge und Bediengriff

AO 40 | AO 70 | BB 40/BB 40U | BB 80 | BO 75 | BO 60 | BF 50 | BF 51 | PB 60 | PB 70 | PB 71 | **PB 75**

- » verspannte Anlage für dreieckige Plafondfenster und Lichtkuppeln mit Neigung von bis zu 45°, mit rechtem Winkel und Schräge unten
- » Bedienung mit umklappbarem Griff an der Shuttleschiene
- » auf Wunsch mit Bedienstab für Abstandsbedienung
- » Befestigung des Behangs an Oberschiene und Shuttleschiene
- » Behang läuft nach unten
- » Behang individuell feststellbar
- » bei sehr breiten Anlagen leichtes Durchhängen der Schienen möglich



Plisseo®-Bedienung mit Bediengriff

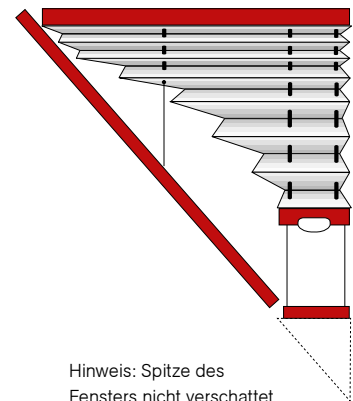

Baubarkeiten

	Plissee-Stoffe	DUETTE®-Stoffe
Breite oben	◀ 200 mm – 1000 mm ▶	◀ 200 mm – 1000 mm ▶
Breite unten	◀ 106 mm – 1000 mm ▶	◀ 106 mm – 1000 mm ▶
Höhe	100 mm ▲ – 2600 mm ▼	100 mm ▲ – 2600 mm ▼
Winkel	10° – 89°	10° – 89°

Bei der Auswahl bestimmter Plissee- oder DUETTE®-Stoffe kann die maximale Baubarkeit aufgrund der maximalen Stoffbreiten variieren.

So messen Sie richtig

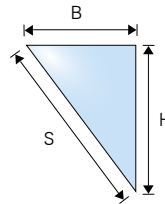

B: Breite
H: Höhe
S: Schräge

Aufmaß bei Deckenmontage:

Maßpunkte:

- » Lichtmaß, von Glasleiste zu Glasleiste.
- » Falzmaß, bei schräger Glasleiste erforderlich.

Aufmaß bei Wandmontage

(Siehe „Hinweis bei schrägen Glasleisten“ und „Wandmontage“ im Kapitel „Maßanleitung – richtig messen“)

Preise / Mehrpreise

Diese finden Sie auf der Umschlagseite:

- » Preistabellen
- » optionale Befestigungsmöglichkeiten
- » optionales Bedienzubehör

Stoffarten und Stoffeigenschaften

Für die optimale Wahl von Stoffen für die Licht- und Energieregulierung, aber auch zur genauen Bestimmung von Durchblicken und Einblicken stehen Ihnen drei unterschiedliche Transparenzgruppen zur Verfügung. Unsere Plissees sind eben nicht nur attraktiv, sondern auch wahre Meister in Sachen individueller Licht-, Sicht- und Sonnenschutz.

Transparente Stoffe

Erlauben tagsüber den Blick nach außen. Beidseitiger Durchblick ist je nach Art der Lichtverhältnisse möglich. Die Stoffe haben eine gardinenähnliche Funktion und bieten begrenzte Privatsphäre.

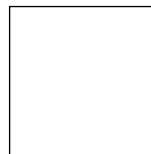

transparent



Sicht von innen



Sicht von außen

Blickdichte Stoffe

Schützen stärker vor der Hitzeeinwirkung der Sonne und geben sowohl mehr Licht- als auch Sichtschutz als transparente Stoffe. Von außen sind – je nach Innenbeleuchtung – gerade noch Konturen erkennbar.

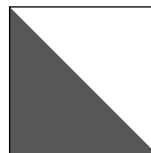

blickdicht



Sicht von innen



Sicht von außen

Abdunkelnde Stoffe

Verhindern störendes Licht in Schlaf- und Kinderzimmern. Die Stoffe schaffen lichtfreie Bedingungen für Bildprojektoren in Arbeitszimmern und Konferenzräumen.



abdunkelnd



Sicht von innen



Sicht von außen

Sonnen- und Sichtschutzwirkung

Stoff	tagsüber (innen und außen hell)			abends/nachts (innen hell/außen dunkel)		
	Sonnenschutz innen	Sicht nach außen	Sichtschutz von außen	Sonnenschutz innen	Sicht nach außen	Sichtschutz von außen
transparent	gering bis gut	gut bis gering	mäßiger Schutz	nicht nötig	gering bis mäßig	gering bis gut
blickdicht	gut bis sehr gut	Schemen/keine Sicht	gut bis sehr gut	nicht nötig	kaum möglich	gut bis sehr gut
abdunkelnd	absolut	keine	total	nicht nötig	nicht möglich	absolut

Jeder Stoff hat durch unterschiedliche Gewebe und Farben auch unterschiedliche Wirkungen. Bitte Original-Stoffmuster beachten.

Kerngrößen

F_c-Wert:



Die Qualität einer Beschattung wird durch den Energieabminderungsfaktor (F_c-Wert) definiert. Je geringer dieser Wert ist, desto effizienter ist der Sonnenschutz.

F_c = 1,0 keine Verschattung

F_c = 0,1 sehr gute Verschattung

Reflexionsgrad:



Der Reflexionsgrad ist der Anteil der Strahlung, der von einem Bauteil zurückgeworfen wird.

Diese Größen definieren das Verhalten der einfallenden Strahlen im transparenten Bauteil.

Die Addition dieser Werte ergibt in der Summe immer 100%.

Absorptionsgrad:



Der Absorptionsgrad ist der Anteil der Strahlung, der von einem Bauteil aufgenommen wird.

Transmissionsgrad:



Der Transmissionsgrad ist der Anteil der Strahlung, der von einem transparenten Bauteil durchgelassen wird.

Transparente Plissee-Stoffe

- » lichtecht
- » sorgen für ein angenehmes Raumgefühl
- » ansprechendes Design
- » große Farbauswahl
- » verschiedene Stoffeigenschaften
- » waschbar
- » universell einsetzbar



Transparente Plissee-Stoffe bieten eine enorme Auswahl verschiedenster Farben und Strukturen. Sie sind für nahezu alle Fenster und Türvarianten universell einsetzbar: Senkrechttüren und -fenster, Schiebetüren, festverglaste Elemente, Schwingfenster/Dachflächenfenster, Plafondfenster, Wintergärten oder Lichtkuppeln. Transparente Plissee-Stoffe übernehmen eine gardinenartige Funktion. Geschlossen ermöglichen sie tagsüber den Blick nach draußen und schützen dabei gering bis gut vor Sonneneinstrahlung. Der Durchblick nach innen ist je nach Art der Lichtverhältnisse möglich. Die verschiedenen Stoffe variieren in ihrer Beschaffenheit und weisen unterschiedliche Eigenschaften auf.

Sicht- und Sonnenschutz



Sicht von innen



Sicht von außen

Bei Helligkeit

Sonnenschutz innen:	gering bis gut
Sicht nach außen:	gut bis gering
Sichtschutz von außen:	mäßiger Schutz

Bei Dunkelheit

Sonnenschutz innen:	nicht nötig
Sicht nach außen:	gering bis mäßig
Sichtschutz von außen:	gering bis gut

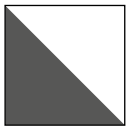

Blickdichte Plissee-Stoffe

- » mehr Privatsphäre
- » vielseitig einsetzbar
- » unempfindlich gegen Luftfeuchtigkeit
- » leicht zu reinigen
- » waschbar
- » dekoratives Design
- » große Farbauswahl

Blickdichte Plissee-Stoffe bieten mehr Licht- und Sichtschutz und schützen gut bis sehr gut vor dem Aufheizen des Raumes durch Sonneneinstrahlung. Sie sind für nahezu alle Fenster und Türvarianten universell einsetzbar: Senkrechtüren und -fenster, Schiebetüren, festverglaste Elemente, Schwingfenster/Dachflächenfenster, Plafondfenster, Wintergärten oder Lichtkuppeln. Durch die große Auswahl an unterschiedlichen Farben sind sie nicht nur zweckmäßig sondern auch äußerst dekorativ. Der Durchblick nach innen ist – abhängig von der Innenbeleuchtung – nur schemenhaft bis nicht möglich. Die verschiedenen Stoffe variieren in ihrer Beschaffenheit und weisen unterschiedliche Eigenschaften auf.



Sicht- und Sonnenschutz



Sicht von innen



Sicht von außen

Bei Helligkeit

Sonnenschutz innen:	gut bis sehr gut
Sicht nach außen:	Schemen oder keine Sicht
Sichtschutz von außen:	gut bis sehr gut

Bei Dunkelheit

Sonnenschutz innen:	nicht nötig
Sicht nach außen:	kaum möglich
Sichtschutz von außen:	gut bis sehr gut

Abdunkelnde Plissee-Stoffe

- » vollständig abdunkelnd in nahezu jedem Raum
- » geeignet für Bildschirmarbeitsplätze
- » garantierter Licht- und Sonnenschutz
- » unempfindlich gegen Luftfeuchtigkeit
- » Schmutz- und staubabweisend
- » waschbar
- » dekoratives Design

Abdunkelnde Plissee-Stoffe unterbinden störendes Licht in Kinder- und Schlafzimmern und schützen vor der Hitzeeinwirkung der Sonne. In Arbeitszimmern, Büro- oder Konferenzräumen gewährleisten sie lichtfreie Bedingungen für Bildprojektionen. Die Stoffe sind unempfindlich gegen Luftfeuchtigkeit und Insektenspuren. Sie sind für nahezu alle Fenster und Türvarianten universell einsetzbar: Senkrechttüren und -fenster, Schiebetüren, festverglaste Elemente, Schwingfenster/Dachflächenfenster, Plafondfenster, Wintergärten oder Lichtkuppeln. Der Durchblick nach innen ist nicht möglich. Die verschiedenen Stoffe bieten eine große Farbauswahl und weisen unterschiedliche Eigenschaften auf.



Sicht- und Sonnenschutz



Sicht von innen



Sicht von außen

Bei Helligkeit

Sonnenschutz innen:	absolut
Sicht nach außen:	keine
Sichtschutz von außen:	total

Bei Dunkelheit

Sonnenschutz innen:	nicht nötig
Sicht nach außen:	nicht möglich
Sichtschutz von außen:	absolut

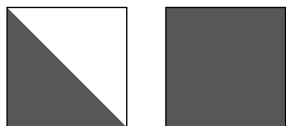

Blickdichte und abdunkelnde DUETTE®-Stoffe

- » unterschiedliches Farbbild innen und außen
- » unempfindlich gegen Luftfeuchtigkeit
- » waschbar
- » ansprechendes Design
- » große Farbauswahl
- » universell einsetzbar
- » geeignet für Bildschirmarbeitsplätze

Blickdichte und abdunkelnde DUETTE®-Stoffe sind wabenförmig. Sie können von beiden Seiten mit unterschiedlich farbigen Stoffen versehen werden. Die wabenförmigen Falten sind dauerhaft stabil. Beim Auf- und Zuziehen des Plissees bleibt das Faltenbild immer gleichmäßig. Sie sind unempfindlich gegen Luftfeuchtigkeit und universell einsetzbar für nahezu alle Fenster und Türvarianten: Senkrechtüren und -fenster, Schiebetüren, festverglaste Elemente, Schwingfenster/Dachflächenfenster, Plafondfenster, Wintergärten oder Lichtkuppeln. Blickdichte und abdunkelnde DUETTE®-Stoffe bieten eine große Auswahl an Farben und weisen – je nach Modell – unterschiedliche Eigenschaften auf.



Sicht- und Sonnenschutz



Sicht von innen



Sicht von außen



Sicht von innen



Sicht von außen

Blickdichte Stoffe

Bei Helligkeit

Sonnenschutz innen:	gut bis sehr gut
Sicht nach außen:	Schemen oder keine Sicht
Sichtschutz von außen:	gut bis sehr gut

Bei Dunkelheit

Sonnenschutz innen:	nicht nötig
Sicht nach außen:	kaum möglich
Sichtschutz von außen:	gut bis sehr gut

Abdunkelnde Stoffe

Bei Helligkeit

Sonnenschutz innen:	absolut
Sicht nach außen:	keine
Sichtschutz von außen:	total

Bei Dunkelheit

Sonnenschutz innen:	nicht nötig
Sicht nach außen:	nicht möglich
Sichtschutz von außen:	absolut

Eignung für Bildschirmarbeitsplätze

Seit dem 01. Januar 2000 schreibt die Bildschirmarbeitsplatzverordnung, als Teil des neuen Arbeitsschutzrahmengesetzes, verstellbare Lichtschutzvorrichtungen vor.

Bildschirmarbeitsplätze sind so einzurichten, dass leuchtende oder beleuchtete Flächen keine Blendung verursachen und Reflexionen auf dem Bildschirm soweit wie möglich vermieden werden. Eine gleichmäßige, nicht zu helle Raumausleuchtung soll erzielt werden.

Relevante Voraussetzungen sind:

- » ein den Wänden angepasster Lichtreflexionsgrad zwischen 30 und 50%
- » Gewährleistung der Sichtverbindung zur Außenwelt
- » hoher Reflexionsgrad hinsichtlich der solaren Energie
- » niedriger Transmissionswert hinsichtlich der solaren Energie

Bei der Eignung für Bildschirmarbeitsplätze ist zu unterscheiden, welche Fensterrichtung vorgefunden wird, um die Beschattung, eine Reduzierung der Beleuchtungsstärke und die Nutzung des Arbeitsplatzes zu ermöglichen. Für die Himmelsrichtungen sollten die ausgewählten Stoffe folgende Transmissionswerte aufweisen:

Süden	0 – 5%	Transmissionswert
Westen	2 – 6%	Transmissionswert
Osten	2 – 6%	Transmissionswert
Norden	15 – 20%	Transmissionswert

Bitte beachten Sie, dass zusätzliche Lichtmengen durch Spiegelungen gegenüberliegender Fassaden oder weiterer Fenster in langen Fensterfronten auftreten können und beachten Sie bitte ebenfalls bei der Stoffauswahl für Bildschirmarbeitsplätze die Eignung der Stoffe und die Transmissionswerte.

Wichtige Verordnung über geeignete Lichtschutzvorrichtungen am Bildschirmarbeitsplatz

Bildschirmarbeitsverordnung (BildscharbV)

Verordnung über Sicherheit und Gesundheitsschutz bei der Arbeit an Bildschirmgeräten

§ 7 (Anhang Nr. 16)

Bildschirmarbeitsplätze sind so einzurichten, dass leuchtende und beleuchtete Flächen keine Blendung auf dem Bildschirm verursachen und Reflexionen auf dem Bildschirm soweit wie möglich vermieden werden. Die Fenster müssen mit der geeigneten verstellbaren Lichtschutzvorrichtung ausgestattet sein, durch die sich die Stärke des Tageslichteinfalls auf den Bildschirmarbeitsplatz vermindern lässt.

Arbeitsstättenverordnung (ArbStättV)

§ 9

(2) Fenster und Oberlichter müssen so beschaffen oder mit Einrichtungen versehen sein, dass Räume gegen unmittelbare Sonneneinstrahlung abgeschirmt werden können.

Unfallverhütungsvorschrift

Arbeit an Bildschirmgeräten VBG 104

§ 9

Der Unternehmer hat dafür zu sorgen, dass durch die Ausstattung, Gestaltung, Benutzung und Instandhaltung der Arbeitsplätze Gefährdungen und zu hohe Belastungen der Arbeitnehmer vermieden werden.

§ 16

Der Bildschirm muss frei von Reflexionen und Spiegelungen sein, die sich bei der Benutzung störend auswirken.

§ 25

Zur Verminderung des Tageslichteinfalls auf den Arbeitsplatz müssen geeignete, verstellbare Einrichtungen an den Fenstern vorhanden sein.

Wartung und Pflege

Wartung

Die Schienen und die Technik der Plisseo®-Anlage sind wartungsfrei. Durch antistatische Behandlung sind die Stoffe staubabweisend und bieten somit einen bestmöglichen Gebrauchsnutzen. Bei Bedarf können Plisseo®-Anlagen gewaschen werden.

Damit Sie besonders lange Freude an der Plissee- und DUETTE®-Fensterdekoration haben, befolgen Sie bitte die aufgeführten Pflegehinweise.



Waschanleitung

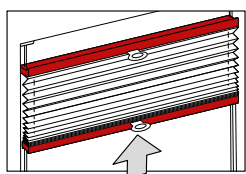

1 Die Plisseo®-Anlage zu einem Paket zusammenziehen.

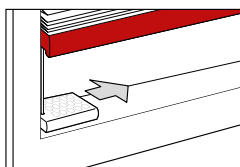

2 Die Anlage aus den Trägern herausnehmen.

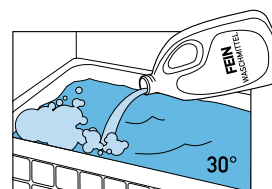

3 Das Paket in der Badewanne in 30°C warmem (handwarm) Wasser mit schonendem Waschmittel einweichen.

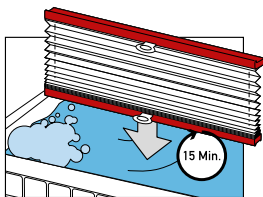

4 Nach 15 Min. Einweichzeit die Plisseo®-Anlage entfalten. Bei DUETTE®-Stoffen sofort das Wasser aus den Waben laufen lassen.

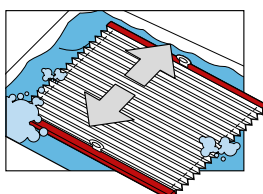

5 Durch gleichförmige Bewegungen in der Lauge waschen.

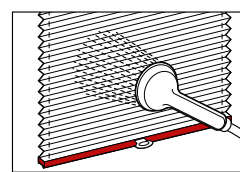

6 An der Schiene aus der Lauge heben und mit der Handdusche gründlich von beiden Seiten abspülen.

Achtung: Duette®-Stoffe beidhändig schräg aus dem Wasser nehmen, damit das Wasser sofort aus den Waben herauslaufen kann; auch die Waben von innen abdschen

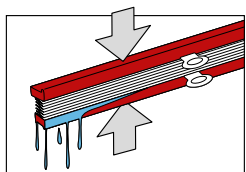

7 Die Plisseo®-Anlage wieder zu einem Paket zusammenziehen und gut ausdrücken.

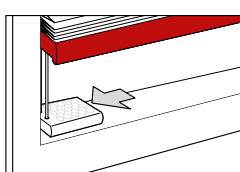

8 In feuchtem, geschlossenem Zustand wieder in die Träger einhängen.

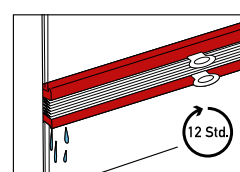

9 Im Paket mindestens 12 Stunden trocknen lassen. Während des Trocknens die Plisseo®-Anlage mehrmals öffnen und wieder schließen. Nicht bügeln! Die Plissierung ist absolut dauerhaft.

Bitte beachten Sie:

- » Bei Elektro- und Kurbelanlagen ist der Kontakt der elektrischen und mechanischen Teile mit Wasser oder Lauge zu vermeiden.
- » Verschiedene Stoffe (z.B. mit Naturfaseranteilen) dürfen nicht gewaschen werden. Diese können Sie jedoch bei Bedarf mit einem trockenen Tuch von Staub befreien.
- » Bei unzureichender Be- und Entlüftung kann es zu Kondenswasserbildung kommen.
- » Die Anlagen sind nicht für den Außenbereich vorgesehen. Bei einer Montage in offenen oder teilverglasten Überdachungen wird keine Gewährleistung übernommen.
- » Um eine dauerhafte Plissierung gewährleisten zu können, muss die Anlage in regelmäßigen Abständen bedient werden.



Pflegeanleitung für Stoffe, die nicht waschbar sind:

- » Sie können Staub vorsichtig mit einer weichen Bürste abbürsten.
- » Bei stärkerer Verschmutzung kann der Stoff auch mit einem nebel-feuchten (nicht tropfnass!) Tuch abgewischt werden (nicht reiben!).
- » Zum Befeuchten des Tuches kann ein mildes Waschmittel, das vorher mit maximal 30°C warmem Wasser verdünnt wurde, verwendet werden.

Maßanleitung – richtig messen

Rechteckige Fenster und Türen

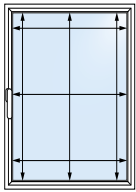

Rechteckiges Fenster

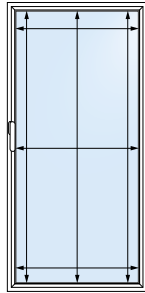

Rechteckige Tür

Maßpunkte bei geraden Glasleisten

Bei geraden Glasleisten sind die Maßpunkte bei jeder Montageart gleich.



Wand- und Deckenmontage
Maßpunkte am Fensterrand der Glasleiste

Maßpunkte bei schrägen Glasleisten

Bei schrägen Glasleisten variieren die Maßpunkte je nach Montageart.

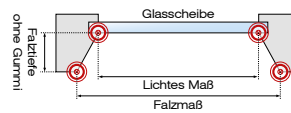

Deckenmontage

Maßpunkte:

Lichtmaß, von Glasleiste zu Glasleiste
Falzmaß, bei schräger Glasleiste erforderlich. (siehe „Hinweis bei schrägen Glasleisten“)

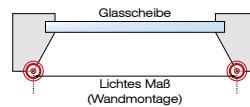

Wandmontage

Maßpunkte am Fensterrand der Glasleiste

Hinweis bei schrägen Glasleisten

- » Bei schrägen Glasleisten auch das Breiten- und Höhenmaß der Falzrahmenaußenkante nehmen.
- » Glasleistentiefe ohne Dichtungsmittel abmessen.
- » Das Falzmaß muss zur Preisberechnung hergenommen werden wenn die Glasleistenschräge $> 11^\circ$ ist.
- » Messen Sie das lichte Breiten- und Höhenmaß mehrmals an unterschiedlichen Positionen aus (links, mittig, rechts und oben, mittig, unten).

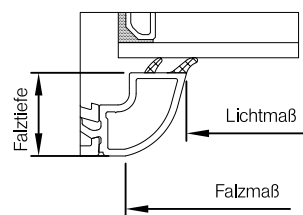

Die Falztiefe ohne Gummichtung muss die Mindestmaße laut Tabelle „Einsatzbereich Spannfüße / Träger“ betragen.

- » Berücksichtigen Sie bei schrägen Glasleisten die gewählte Montageart (Hinweis beachten!).
- » Bei Deckenmontage mit Glasleisten bis 11° Schräge, ist das Bestellmaß der Höhe, das lichte Maß. Wenn die Glasleistenschräge größer 11° ist, muss der Auftrag von Reflexa berechnet werden. In der Breite ziehen Sie vom kleinsten gemessenen Lichtmaß den gewünschten Spielraum ab (Standard: 4 mm), um das Fertigmaß zu erhalten.
- » Bei Wandmontage nehmen Sie das größte gemessene Falzmaß und fügen den gewünschten Spielraum hinzu (mindestens 32 mm in der Höhe, mindestens 10 mm in der Breite).
- » Falls Griffe oder ähnliches im lichten Maß sein sollten, bitte mit Maßen angeben.

Einsatzbereich Spannfüße / Träger

Artikel	Glasfalztiefe Mindestmaß
Spannfuß	15 mm
Schmalere Spannfuß	9 mm
Träger Fixschiene	18 mm
Träger Oberschiene	18 mm
Träger Oberschiene XL	18 mm
Glasleistenträger D3S	7 mm

Maßanleitung – richtig messen

Sonderformen

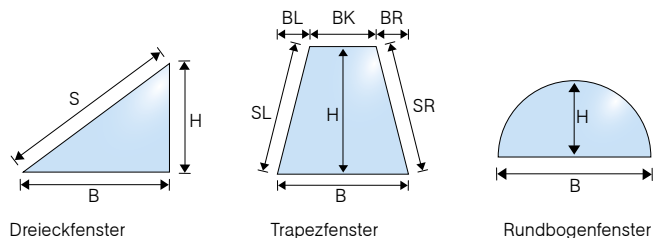

- » Messen Sie das lichte Breiten- und Höhenmaß und die angegebenen Maße der vorhandenen Sonderform. (siehe Übersicht Sonderformen S. 10 und auf den Produktseiten)
- » Geben Sie diese lichten Maße auf dem Bestellformular an und die Glasleistenform, schräg (siehe Hinweis bei schrägen Glasleisten) oder gerade.
- » Bei allen angegebenen lichten Maßen wird das Fertigmaß in unserer technischen Abteilung ermittelt.
- » Bei Sonderformen empfiehlt es sich, uns eine bauseits angefertigte Pappschablone zur Verfügung zu stellen.

Hinweis bei Sonderformen für Plafondfenster

- » Bei Plafondfenster wird ein Hinterlüftungsmaß abgezogen.

Hinweis bei Seitenführungsschiene S1/S3

- » Geben Sie bei Anlagen mit Seitenführungsschienen immer die lichten Maße auf dem Bestellformular an.

Hinweis bei Montage mit Klemmträgern (K1)

- » Freihängende Anlagen: Für die Bestellbreite bei Montage mit Klemmträgern nehmen Sie das größte gemessene Falzmaß und fügen den gewünschten Spielraum hinzu. Die Bestellhöhe errechnet sich aus der Flügelhöhe des Fensters abzüglich 4 mm (Höhe des Klemmträgers).
- » Verspannte Anlagen: Für die Bestellbreite bei Montage mit Klemmträgern nehmen Sie das größte gemessene Falzmaß und fügen den gewünschten Spielraum hinzu. Bestellhöhe errechnet sich aus der Flügelhöhe des Fensters abzüglich 8 mm (Höhe beider Klemmträger)
- » der Klemmträger trägt 9 mm auf dem Flügel in der Höhe auf

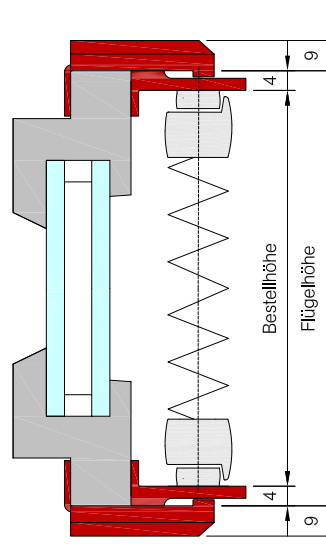

Untermontage bei Plafondanlagen mit Montageprofil

Frontansicht

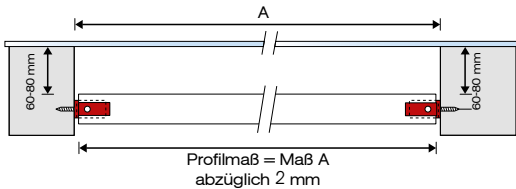

Seitenansicht

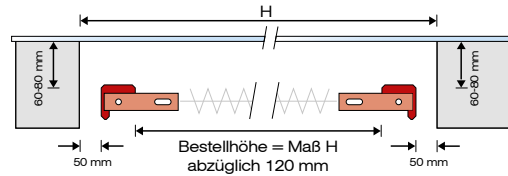

Hinweis bei Plafondanlagen mit Montageprofil

Bei Berechnung des Fertigmaßes mit Montageprofil M1 wird in der Breite 10 mm und in der Höhe 116 mm abgezogen. $116 \text{ mm} = (2 \times 50 \text{ mm Hinterlüftung}) + (2 \times 8 \text{ mm Montageprofil}) + 4 \text{ mm Luftraum}$

Zur Montage von Plisseo®-Anlagen nutzen Sie bitte die bei der Lieferung beigefügten Montagehinweise.

Hinterlüftung

Zur Hinterlüftung der Plisseo®-Anlagen empfehlen wir einen zusätzlichen Abstand zwischen Glas und Stoffpaket (siehe Tabelle).

Zudem sollten bei Plafondanlagen oben und unten je 50 mm Freiraum zur Hinterlüftung der Glasscheibe berücksichtigt werden.

Stoffe	Senkrecht-fenster	Dachflächen-fenster	Plafondfenster
transparente und blickdichte Stoffe	min. 3 mm	min. 10 mm	min. 60 mm
abdunkelnde Stoffe	min. 5 mm	min. 10 mm	min. 80 mm

Wichtiger Hinweis

Bitte prüfen Sie, ob ggf. Spezialgläser vorhanden sind, bei denen aufgrund der Herstelleranweisung größere Montageabstände berücksichtigt werden müssen.

Einbautiefe

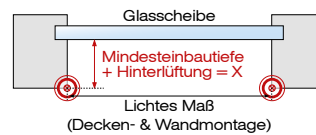

Glasleiste gerade

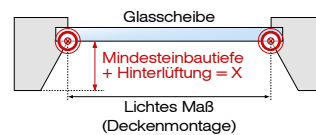

Glasleiste schräg

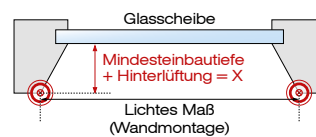

Glasleiste schräg

Stoffe/Modelle	X-Werte
Plisseo-Stoffe	min. 23 mm
DUETTE®-Stoffe	min. 25 mm
Anlagen mit Kettenzug, Kurbel und Elektromotor	min. 28 mm

Mindestmontagetiefe: für alle Schienensysteme 18 mm ohne Gummidichtung; bitte Löcher vorbohren!

Maßanleitung – richtig messen

Maßpunkte BB 24-A2 / BB 24-A3

Ermittlung Fertigmaß - Breite

Möglichkeit A

Glasleisten Gummi (S) < 5 mm, T < 5 mm

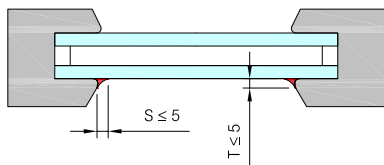

Fertigmaß = Lichtes Rahmenmaß - 1 mm

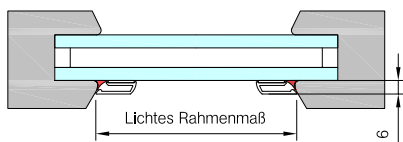

Ermittlung Fertigmaß - Höhe

Möglichkeit A

Glasleisten Gummi (S) < 5 mm

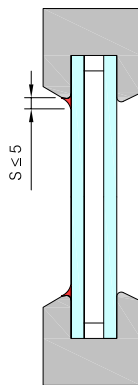

Fertigmaß = Lichtes Rahmenmaß - 2 mm

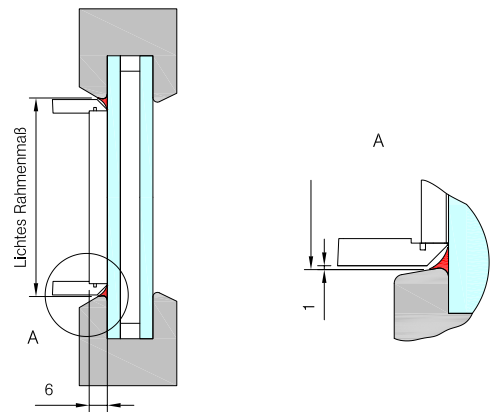

Möglichkeit B

Glasleisten Gummi (S) > 5 mm, T < 5 mm

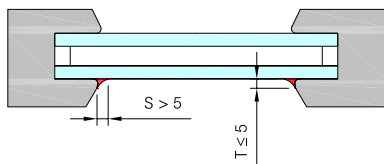

Fertigmaß = Lichtes Rahmenmaß + 7 mm

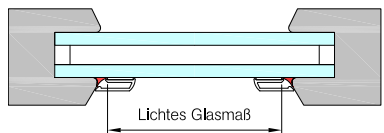

Möglichkeit B

Glasleisten Gummi (S) > 5 mm

Fertigmaß = Lichtes Glasmaß + 10 mm

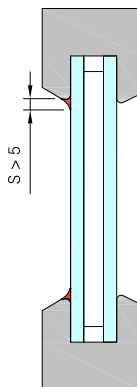

Lichtes Glasmaß =

Länge C-Profile mit
Klebestreifen

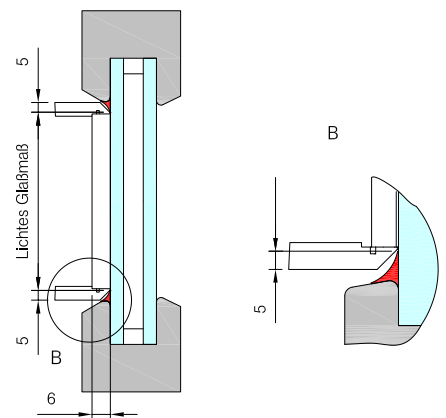

Ermittlung der Plisseo Bestellhöhe bei Montage mit Trägern

Wandwinkel W5 (Bestellhöhe=Falzmaß+30mm)

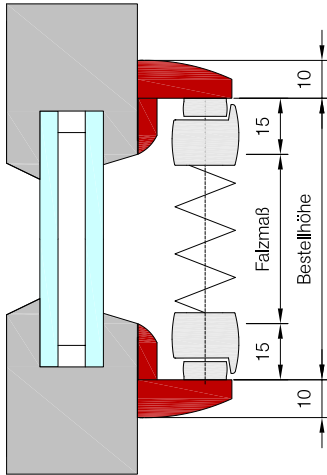

Klebspannfuß KF (Bestellhöhe=Lichtmaß)

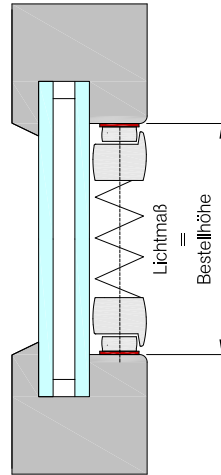

Glasleistenträger D3S (Bestellhöhe=Falzmaß-6mm)

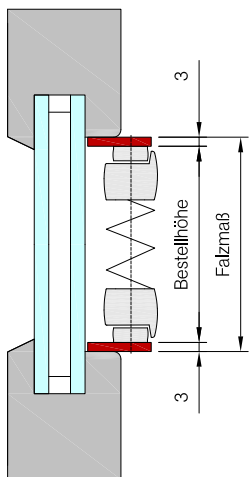

Klebträger KT 1 (Bestellhöhe=Falzmaß-8mm)

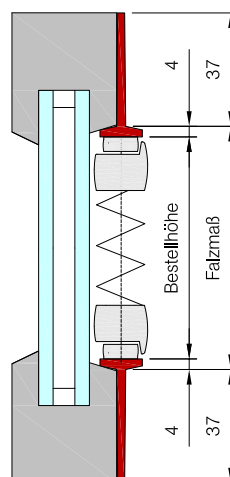

Sonderhalter R5 für Fixschiene (Bestellhöhe=Lichtmaß)

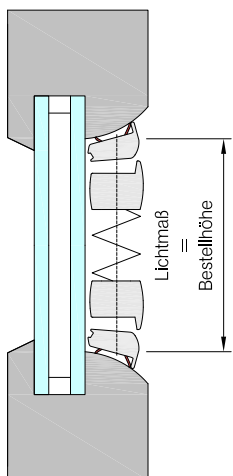

Klebträger KT 2/Klebträger KT 3 (Bestellhöhe=Falzmaß+48mm)

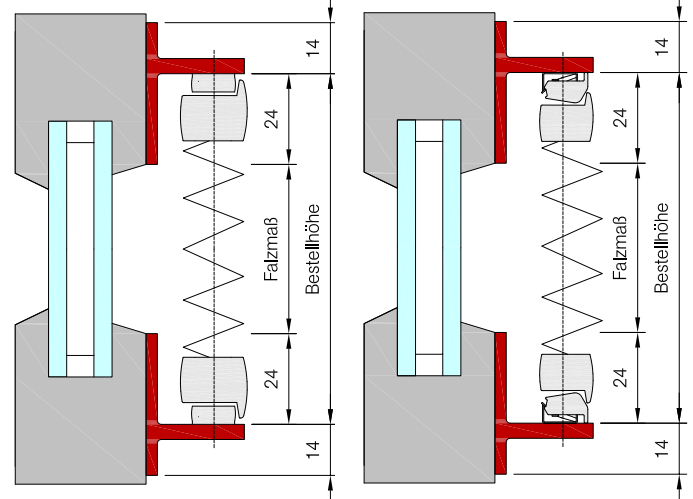

- » Falls Ihr Kunde zur Miete wohnt, sollte mit dem Vermieter geklärt werden, ob die Fenster angebohrt werden dürfen.
- » Bei der Montage mit Klemmträgern sind keine Bohrungen am Fenster nötig.



Maßanleitung – richtig messen

Wandmontage (Fensterflügel/Wand)

Trägerabstand

Y = von außen zum ersten Träger je 5 cm

X = von Träger zu Träger max. A/B/D-Modelle 70 cm, P-Modelle 35 cm

Fertigmaße

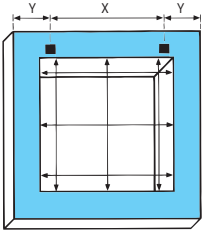

Ausgehend vom kleinsten genommenem Maß:

Bestellbreite:

Breitenmaß + gewünschtem Überstand

Bestellhöhe:

Höhenmaß + gewünschtem Überstand

Bitte ggf. vorstehende Beschläge berücksichtigen.

Lichte Maße

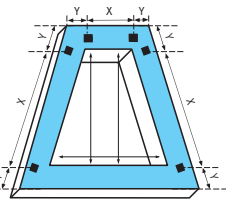
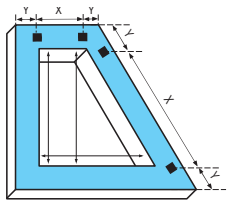
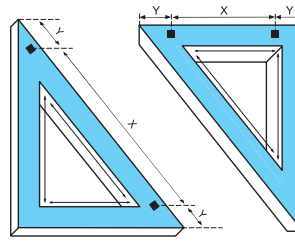
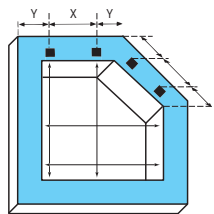
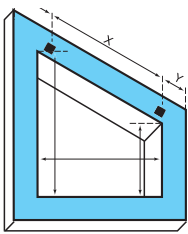

Ausgehend vom Flügellichtmaß:

Bestellbreite:

Breitenmaß + U cm

Bestellhöhe:

Höhenmaß + U cm

U = beliebiger, möglicher Überstand auf die Flügel-/Rahmenprofile des Fensters. Bitte ggf. vorstehende Beschläge berücksichtigen.

Maß- und Berechnungsgrundlagen: Slope-, Dreieck-, Rundbogen- und Trapezmodelle

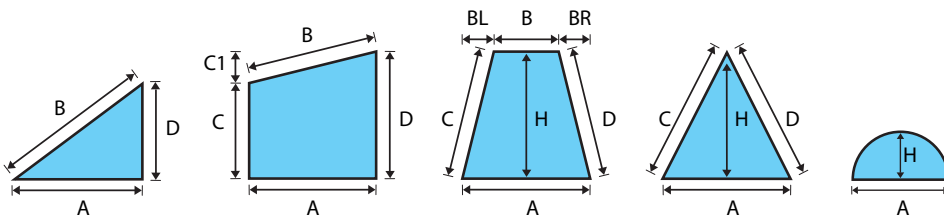

Deckenmontage (Glasleiste / Nische)

Trägerabstand

Y = von außen zum ersten Träger je 5 cm (bei Sonderformen je nach Möglichkeit)

X = von Träger zu Träger max. A/B/D-Modelle 70 cm, P-Modelle 35 cm

Fertigmaße

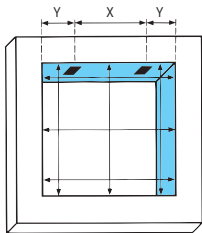

Ausgehend vom kleinsten genommenem Maß:

Bestellbreite:

Breitenmaß minus gewünschtem Abzug, z. B. 0,5 cm

Bestellhöhe:

Höhenmaß minus gewünschtem Abzug, z. B. 0,5 cm

Lichte Maße

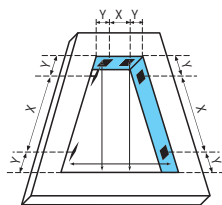
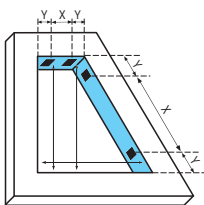
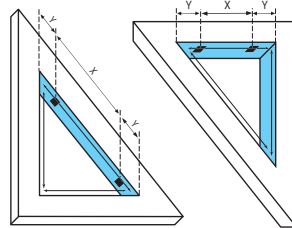
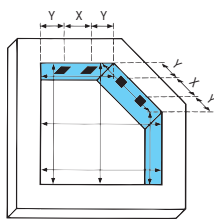
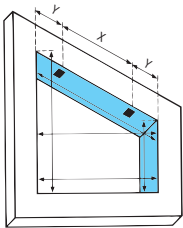

Ausgehend vom kleinsten genommenem Maß:

Bestellbreite:

Breitenmaß +/- 0 cm

Bestellhöhe:

Höhenmaß +/- 0 cm

Orientierungsskizze

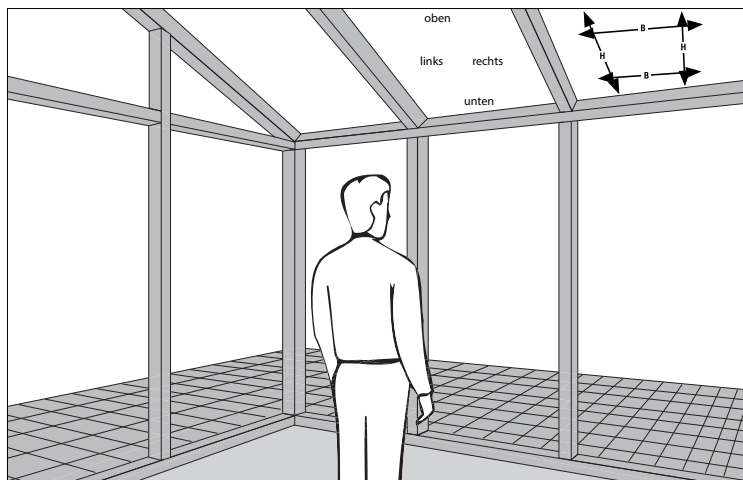

Maßanleitung – richtig messen

Überstand auf Flügel- und Rahmenprofile

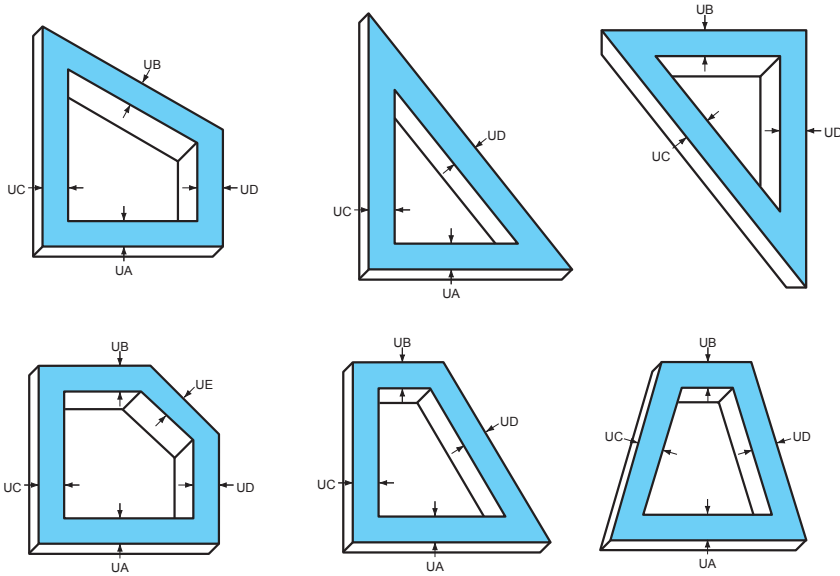

U = beliebiger, möglicher Überstand auf die Flügel-/Rahmenprofile des Fensters. Bitte ggf. vorstehende Beschläge berücksichtigen.

Bitte geben Sie bei gleichmäßigem Überstand (**U**) aller Seiten das Maß U an oder geben Sie pro Seite den Überstand an (UA, UB, UC, UD, UE, UF).

Schematische Darstellung – Schienen ohne Stoff

Bitte beachten Sie, dass aus technischen Gründen Schienen und Stoffe kleiner als das angegebene Maß sein werden.

Der Unterschied ist abhängig von Modell und Winkel der Schräge (siehe auch Skizze 1+2).

1

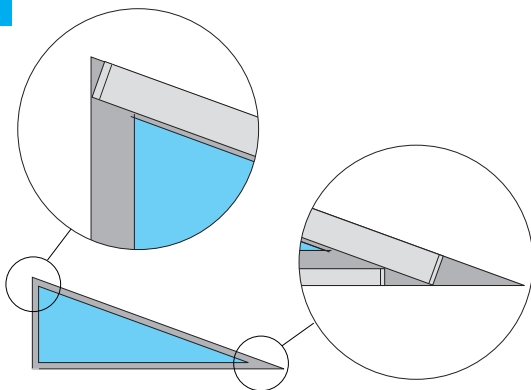

2

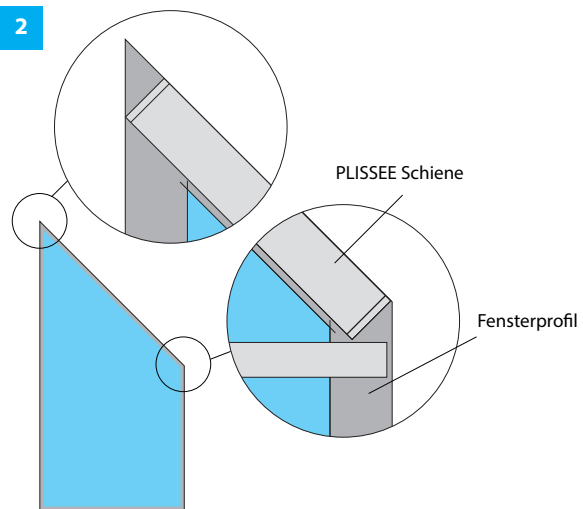

Kindersicherung

Die nachfolgenden Texte beschreiben nur die wichtigsten Teile der EN 13120 sowie der dazugehörigen Prüfnormen EN 16433 und EN 16434. Die kompletten Texte und die genauen Anforderungen entnehmen Sie bitte den offiziellen Normen bzw. den aktuellen Normentwürfen.

Die bisher aktuelle Europäische Norm für die Sicherheit von Kindern (DIN EN13120:2009) im Zusammenhang mit dem innenliegenden Sicht- und Sonnenschutz an Fenstern und Balkon- oder Terrassentüren setzte auf die freiwillige Kennzeichnung von Warnhinweisen an den Produkten sowie in den Montage- und Bedienungsanleitungen.

Aus diesem Grund hat die Europäische Kommission die Vorschriften und Normen bezüglich Kindersicherung überarbeiten lassen und dieses als Mandat an das Europäische Komitee für Normung (CEN) gegeben.

Die rechtliche Grundlage für die mandatierte Eigenschaft Kindersicherheit ergibt sich aus der EU-Richtlinie 2001/95/EG „Allgemeine Produktsicherheit“, die in Deutschland durch

das „Gesetz über die Bereitstellung von Produkten auf dem Markt“ (Produktsicherheitsgesetz ProdSG) umgesetzt wird. Durch die Ergänzung der Europäischen Norm (EN) 13120/prA1:2012 unterliegt die Eigenschaft der Kindersicherheit ab der offiziellen Bekanntmachung dem deutschen Produktsicherheitsgesetz und muss dann ohne Übergangsfrist umgesetzt werden.

Ab einer Belastung von 6 kg muss die Kindersicherung auslösen. Dies bedeutet, kommt eine Kraft größer 6kg auf das Bedienelement, löst die Kindersicherung aus. Dies stellt keinen Produktmangel dar.

Die Schlaufen mit sogenannten ortsfesten Spannvorrichtungen (Abb. 2) oder Zugschnüren (Abb. 3) sind aufgrund ihrer Reißfestigkeit mindestens 150 cm vom Boden entfernt an

der Wand zu fixieren. Da die Hersteller in der Regel die Montagehöhe nicht kennen, bietet eine auf die Produkthöhe bezogene maximale Schnurlänge in der Praxis Unterstützung:

Die Schlaufenlänge des Abreißsystems beträgt maximal 2/3 der Produkthöhe. Die Schlaufe der Spannvorrichtung und die Länge der Zugschnüre sind abhängig von der Produkthöhe: ≤ 250 cm Produkthöhe werden die Schlaufen mit max. 100 cm angelegt, > 250 cm beträgt die Schlaufenlänge die Produkthöhe minus 150 cm. Darüber hinaus gibt es auch schnur- und schlaufenlose Produkte (z.B. verspannt, motorisiert), die heute schon die Anforderung der DIN erfüllen.

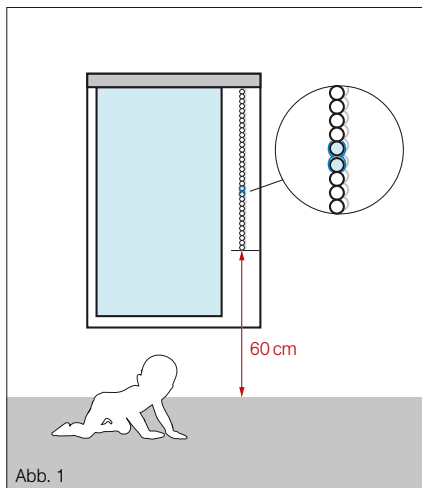

Wenn vom Fachbetrieb keine anderen Vorgaben zur Länge der Bedienschlaufe gemacht werden, fertigt man Sicht- und Sonnenschutz mit Abreißsystem mit einer Schlaufenlänge von maximal 2/3 der Produkthöhe, um die sichere Entfernung zum Boden zu gewährleisten.

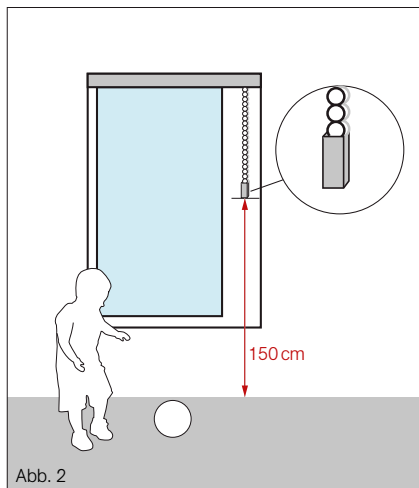



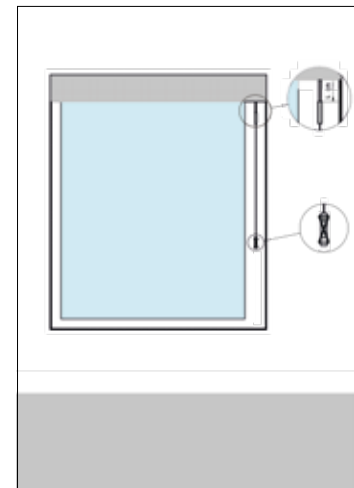



Die Länge von Schlaufen mit Spannvorrichtung oder Zugschnüren wird, wenn vom Fachbetrieb nicht anders gefordert, abhängig von der Produkthöhe gefertigt: bei einer Produkthöhe von ≤ 250 cm max. 100 cm und bei > 250 cm die Produkthöhe minus 150 cm. Die Mindesteinbauhöhe bei Schnurbedienung darf nicht < 150 cm sein.

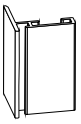
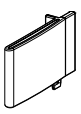
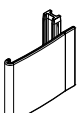

Bei Anlagen mit Schnurbedienung endet die Kindersicherung ca. 4 cm vor dem Schnurverschluss. Die Kindersicherung darf nicht am Schnurverschluss anschlagen, ansonsten besteht die Gefahr, dass die Kindersicherung ausgelöst wird.

Zubehör und Ersatzteile

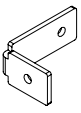
Befestigung mit Seitenführungsschienen S1 – S3

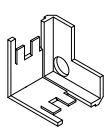
Bezeichnung	Bestell-Nr.	Farbe	Preis in Euro
 Seitenführungsschiene S1 96°, lfm.	41675082	Weiß	
	41675083	Grau	
	41675084	Braun	
	41675085	Anthrazit	
	43001856	Schwarz	
	43001857	Magnolia	
 Endkappen für Seitenführungsschiene S1 96° rechts, Stück	41675380	Weiß	
	41675381	Grau	
	41675382	Braun	
	41675383	Anthrazit	
	43001452	Schwarz	
	43001453	Magnolia	
 Endkappen für Seitenführungsschiene S1 96° links, Stück	41675132	Weiß	
	41675133	Grau	
	41675134	Braun	
	41675135	Anthrazit	
	43001450	Schwarz	
	43001451	Magnolia	
 Ausgleichplatte von 96° auf 90° für Seitenführungsschiene S1, Stück	41675231	Anthrazit	
 Abdunklungsprofil „Lightlock“ für S1, lfm.	43001508	Schwarz	
 U-Seitenführungsschiene S3 90° 18 x 32 mm, lfm.	41675271	Weiß	
	41675272	Grau	
	41675273	Braun	
	41675274	Anthrazit	
	43001860	Schwarz	
	43001861	Magnolia	
 Seitlicher Montagewinkel für Seitenführungsschiene S3, Stück	41675223	Weiß	
	41675224	Grau	
	41675225	Braun	
	41675226	Anthrazit	
	43001873	Schwarz	
	43001874	Magnolia	
 Inbusschraube M4x4 für Seitenführungsschiene S3, Stück	41675028	Silber	
 Schiebeplatte M4 15 x 17 mm für M1, Stück	41675179	Natur	
 Eckteil ohne Deckel für S6, Stück	43001494	Weiß	
	43001495	Grau	
	43001496	Braun	
	43001497	Anthrazit	
	43001881	Schwarz	
	43001882	Magnolia	











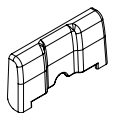

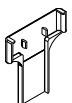
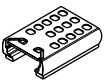
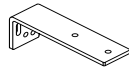
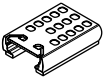
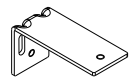

Bezeichnung	Bestell-Nr.	Farbe	Preis in Euro
 Deckel für Eckteil S6, Stück	43001498	Weiß	
	43001499	Grau	
	43001500	Braun	
	43001501	Anthrazit	
	43001977	Schwarz	
	43001883	Magnolia	
 Montageclip für Eckteil S6, Stück	43001502	Weiß	
Montageklebeband doppelseitig für S1, S6/S3, 10m Rolle	43001493		

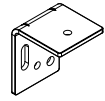
Kleinteile

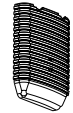
Bezeichnung	Bestell-Nr.	Farbe	Preis in Euro
 Schiebespannklemmgriff für U-Modelle, Stück	41675166	Rot	
 Kabelverbinder UY2, Stück	41675088	Transparent	
 Vierkantmutter M4x4 für Seitenführungsschiene S3, Stück	41675242	Silber	
 Schraubhaken für BF-Modelle, Stück	41630192	Silber	
 Spezialschraube 3,0x35mm zur Montage von Universalträgern, Stück	41675341	Silber	
 Schnurwickler schraubbar Stück	41675002	Transparent	
 Kindersicherheitskarte DIN 13120, Stück	41675401	Orange	
 Kindersicherheit Verzichtkarte, Stück	41675436	Gelb	
 brechbare Kettenverbinder, Stück	41675402	Weiß	
	41675403	Anthrazit	
	41675404	Braun	
 Kordelverbinder, Stück	41675307	Weiß	
	41675142	Anthrazit	
 Montagehilfe für Spannfuß, Stück	41675438	Rot	

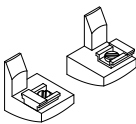
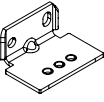
Preisangaben ab Werk, in Euro zzgl. ges. MwSt. Bei Zwischengrößen wird der nächsthöhere Staffelpreis errechnet. Diese Produkte sind Maßanfertigungen. Änderungen, Umtausch oder Rücknahme nicht möglich. Konstruktionsänderungen vorbehalten. Technische Änderungen vorbehalten. Keine Haftung bei Druckfehlern. Es gelten unsere allgemeinen Geschäftsbedingungen.

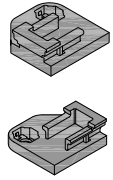
Befestigung mit Wandmontage W1 – W4 und Deckenmontage D



Bezeichnung	Bestell-Nr.	Farbe	Preis in Euro	Bezeichnung	Bestell-Nr.	Farbe	Preis in Euro
 Träger für Oberschiene, Stück	41675189	Silber			40003579	Weiß	
 Träger für Oberschiene XL, Stück	41675190	Silber			40003580	Grau	
 Träger für Fixschiene, Stück	41675191	Silber			40003581	Braun	
 Träger CHR Oberschiene 25 MK	43001579	Silber			40003582	Anthrazit	
	41675192	Weiß			43001459	Schwarz	
	41675193	Grau		43001460	Magnolia		
	41675194	Braun		41675200	Weiß		
	41675195	Anthrazit		41675201	Grau		
	43001457	Schwarz		41675202	Braun		
	43001458	Magnolia		41675203	Anthrazit		
	40003418	Weiß			43001869	Schwarz	
	40003422	Grau			43001870	Magnolia	
	40003421	Braun			41675212	Weiß	
	40003423	Anthrazit			41675213	Grau	
	43001566	Schwarz			41675214	Braun	
	43001567	Magnolia			41675215	Anthrazit	
	40003424	Weiß			43001871	Schwarz	
	40003428	Grau			43001872	Magnolia	
	40003427	Braun			41675196	Weiß	
	40003429	Anthrazit			41675197	Grau	
	43001568	Schwarz			41675198	Braun	
	43001569	Magnolia			41675199	Anthrazit	
	41611236	Transparent			43001867	Schwarz	
	40003411	Weiß			43001868	Magnolia	
	40003415	Grau			41675204	Weiß	
	40003414	Braun			41675205	Grau	
	40003416	Anthrazit			41675206	Braun	
	43001570	Schwarz			41675207	Anthrazit	
	43001571	Magnolia			43001461	Schwarz	
	43001462	Magnolia			43001486	Weiß	
	40003417	Transparent			43001490	Grau	
	40003411	Weiß			43001489	Braun	
	40003415	Grau			43001491	Anthrazit	
	40003414	Braun			43001487	Schwarz	
	40003416	Anthrazit		43001488	Magnolia		
	43001570	Schwarz		43001517	Weiß		
	43001571	Magnolia		43001518	Grau		
	40003572	Weiß			43001519	Braun	
	40003573	Grau			43001520	Anthrazit	
	40003574	Braun			43001588	Schwarz	
	40003576	Anthrazit			43001587	Magnolia	
	40003578	Schwarz			41675343	Silber	
40003577	Magnolia			41675218	Transparent		

Zubehör und Ersatzteile

Befestigungsschrauben für Deckenmontage D1

	Bezeichnung	Bestell-Nr.	Farbe	Preis in Euro
	Speziellschraube 3,0x13mm für Deckenmontage, Stück	41675254	Gold	
	Gewindeschraube M4x6, für Montageprofile, Stück	41675344	Silber	
	Gewindeschraube M4x4, für Wandwinkel, Stück	41675345	Silber	

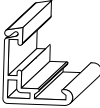
Befestigung mit Montageprofil M1

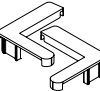
	Bezeichnung	Bestell-Nr.	Farbe	Preis in Euro
	Montageprofil M1, lfm.	41675063	Weiß	
		41675064	Grau	
		41675065	Braun	
		41675066	Anthrazit	
		43001854	Schwarz	
		43001855	Magnolia	
	seitlicher Montagewinkel für Montageprofil M1, Stück	41675227	Weiß	
		41675228	Grau	
		41675229	Braun	
		41675230	Anthrazit	
		43001875	Schwarz	
		43001876	Magnolia	
	Endkappen im Set für Montageprofil M1, Paar	41675282	Weiß	
		41675283	Grau	
		41675284	Braun	
		41675285	Anthrazit	
		43001442	Schwarz	
		43001443	Magnolia	



Montage- und Kleinteilekoffer Plisseo®

Artikel-Nr. 80000658

Maße B/T/H: 445/365/118mm

Preis: 210 Euro netto

Materialien für die schnelle, sichere und professionelle Montage von Plisseo®-Produkten: Schrauben, Spannfüße, Träger, Abdeckkappen usw.

Klebeträger für Deckenmontage

Klebespannfuß

	Bezeichnung	Bestell-Nr.	Farbe	Preis in Euro
	Klebespannfuß KF Deckenmontage, bis 2m ² Set (4 Stück)	43001503	Transparent	

Klebeträger für Wandmontage

Klebeträger KT 1, KT 2 und KT 3

	Bezeichnung	Bestell-Nr.	Farbe	Preis in Euro
	Klebeträger Set (4 Stück)	43001504	Weiß	
		43001505	Grau	
	Klebeträger KT 2 Set (4 Stück)	43001506	Weiß	
		43001507	Grau	
	Klebeträger KT 3 Set (4 Stück)	43001885	Weiß	
		43001886	Grau	
	Sonderhalter R5 für Fixschiene der BB20U	43001884	Silber	

Befestigung mit Träger für Kunststoff-Fenster

	Bezeichnung	Bestell-Nr.	Farbe	Preis in Euro
	Klemmträger universal Spannbereich 4 - 25mm Stück	40003436	Weiß	
		40003440	Grau	
		40003438	Braun	
		40003441	Anthrazit	
		40003437	Schwarz	
	Klemmträger für BB24, Spannbereich 4 - 25mm Set (4 Stück)	40003439	Magnolia	
		40003430	Weiß	
		40003434	Grau	
		40003432	Braun	
		40003435	Anthrazit	
		40003431	Schwarz	
		40003433	Magnolia	

Allgemeine Verkaufs- und Geschäftsbedingungen

§ 1 Allgemeines, Geltungsbereich

- (1) Diese Allgemeinen Geschäftsbedingungen (im Folgenden: „AGB“) finden Anwendung ausschließlich im Geschäftsverkehr gegenüber Unternehmen und gewerblichen Käufern (im Folgenden: „Besteller“) beim Verkauf von Produkten der REFLEXA-WERKE Albrecht GmbH, Silbermannstr. 29, 89364 Rettenbach, sowie der REFLEXA-WERKE Albrecht GmbH, Ringstr. 4-6, 09569 Oederan, vertreten durch die Geschäftsführerin bzw. die Geschäftsführerin der Komplementär-GmbH, Frau Miriam Albrecht (im Folgenden jeweils: „REFLEXA“) Der Besteller erklärt sich bei Aufgabe einer Bestellung mit der Anwendung dieser AGB auf seine Bestellung einverstanden. Frühere, ggf. anders lautende Geschäftsbedingungen verlieren hiermit ihre Gültigkeit.
- (2) Diese Vertragsbedingungen gelten ausschließlich. Entgegenstehende oder abweichende Geschäftsbedingungen werden nicht anerkannt, es sei denn, deren Geltung wurde ausdrücklich zugestimmt. Dies gilt auch, falls Leistungen in Kenntnis entgegenstehender Geschäftsbedingungen vorbehaltlos ausgeführt werden.
- (3) Im Einzelfall getroffene, individuelle Vereinbarungen mit dem Besteller (einschließlich Nebenabreden, Ergänzungen und Änderungen) haben in jedem Falle Vorrang vor diesen AGB. Sie bedürfen zu ihrer Verbindlichkeit der schriftlichen Bestätigung.
- (4) Anwendungsbereich dieser AGB ist ausschließlich der Geschäftsverkehr gegenüber gewerblichen Kunden.

§ 2 Registrierung und Vertragsabschluss im Web-Shop

Die Darstellungen auf der Webseite www.reflexa.de/shop sind freibleibend und stellen keine verbindlichen Angebote dar. Nach erfolgreichem Abschluss der Registrierung gibt der Besteller bei einer Bestellung über den Webshop durch die Betätigung der Schaltfläche „Jetzt kostenpflichtig bestellen“ ein verbindliches Angebot zum Abschluss eines Kaufvertrages ab. Nach Eingang der Bestellung erhält der Besteller eine Bestellbestätigung auf die von ihm angegebene E-Mail-Adresse. Diese Bestellbestätigung ist keine Annahme des Angebots, sie dient lediglich dem Zweck, dem Besteller Inhalt und Umfang seiner Bestellung nochmals zusammenzufassen. Anschließend erhält der Besteller eine verbindliche Auftragsbestätigung. Unabhängig von der Art der Bestellung kommt der Vertragsschluss erst mit Übersendung einer Auftragsbestätigung zu Stande. Inhalt und Umfang der vertraglichen Leistungen bestimmen sich ausschließlich nach dieser Auftragsbestätigung. Nebenabreden sind nur verbindlich, sofern diese darin schriftlich bestätigt wurden

(1) An Abbildungen, Zeichnungen, Kalkulationen und sonstigen Unterlagen enthält sich REFLEXA Eigentums- und Urheberrechte vor. Dies gilt auch für solche Unterlagen, die als „vertraulich“ bezeichnet sind. Vor ihrer Weitergabe an Dritte bedarf der Besteller der ausdrücklichen schriftlichen Zustimmung durch REFLEXA.

§ 3 Versand

- (1) Erfüllungsort für Lieferungen ist 89364 Rettenbach bzw. der Ort des betreffenden Zweigwerkes. Soweit nichts anderes vereinbart, hat REFLEXA seine Leistungsverpflichtung erfüllt, wenn die Ware versandbereit ist, dies dem Besteller mitgeteilt wurde und die Ware den vereinbarten Lieferbedingungen entspricht.
- (2) Soweit nichts anderes vereinbart, erfolgt Lieferung der Ware an die in der Bestellung angegebene Lieferadresse. Soweit nichts anderes vereinbart, bleiben Wahl der Verpackung, des Versandweges und des Transportmittels REFLEXA überlassen. Sämtliche Angaben zu Verfügbarkeit, Versand und Zustellung eines Produktes sind voraussichtliche, unverbindliche Angaben, es sei denn, auf der Auftragsbestätigung wird ein Termin ausdrücklich als verbindlich vereinbart ausgewiesen. Sofern sich herausstellen sollte, dass ein Produkt nicht oder nicht wie gemäß der Bestellung gewünscht verfügbar sein sollte, wird REFLEXA den Besteller unverzüglich informieren. Dessen gesetzliche Ansprüche bleiben unberührt.
- (3) Die Lieferfrist beginnt erst zu laufen, wenn alle technischen sowie organisatorischen Fragen mit dem Besteller vollständig geklärt sind und dieser die seinerseits bestehenden Verpflichtungen vollständig und ordnungsgemäß erfüllt hat. Hierzu zählt insbesondere die Übermittlung und/oder Bestätigung notwendiger technischer Angaben und Zeichnungen. Bei Eintritt unvorhergesehener Ereignisse, beispielsweise höherer Gewalt oder Betriebsstörung, verlängert sich die Lieferfrist in angemessenem Umfang. Der Besteller wird hierüber unverzüglich informiert. Wird die Störung nicht in angemessener Zeit beseitigt werden können, ist REFLEXA berechtigt, ganz oder teilweise vom Vertrag zurückzutreten.
- (4) Von einander trennbare Teilleistungen gelten als unabhängig von einander geschuldet.
- (5) Kommt der Besteller in Annahmeverzug oder verletzt er schuldhaft sonstige Mitwirkungspflichten, ist REFLEXA berechtigt, Ersatz des entstehenden Schadens einschließlich etwaiger Mehraufwendungen zu verlangen. Mit Eintritt des Annahmeverzuges geht die Gefahr der zufälligen Verschlechterung oder des zufälligen Untergangs auf den Besteller über.
- (6) REFLEXA haftet nur nach den gesetzlichen Bestimmungen, sofern ein Lieferverzug auf einer von REFLEXA zu vertretenden, vorsätzlichen oder grob fahrlässigen Vertragsverletzung beruht. Ein Verschulden der Vertreter oder Erfüllungsgehilfen von REFLEXA ist REFLEXA zuzurechnen. Sofern ein Lieferverzug auf einer von REFLEXA zu vertretenden, grob fahrlässigen Vertragsverletzung beruht, ist der Schadensersatz auf den vorhersehbaren, typischerweise eintretenden Schaden begrenzt. REFLEXA haftet auch dann nur nach den gesetzlichen Bestimmungen, soweit der von REFLEXA zu vertretende Lieferverzug auf der schuldhaften Verletzung einer wesentlichen Vertragspflicht beruht; in diesem Falle ist aber die Schadensersatzhaftung auf den vorhersehbaren, typischerweise eintretenden Schaden begrenzt.
- (7) Im Übrigen haftet REFLEXA im Falle des Lieferverzuges nur für jede vollendete Woche ab der 5. Woche des Verzuges im Rahmen einer pauschalierten Verzugsentschädigung in Höhe von 0,5 Prozent des Lieferwertes, maximal jedoch bis zu 5 Prozent des Lieferwertes.
- (8) Weitere gesetzliche Ansprüche und Rechte des Bestellers bleiben vorbehalten.

§ 4 Preise, Zahlungsbedingungen

- (1) Sofern sich aus der Auftragsbestätigung nichts anderes ergibt, gelten die angegebenen Preise netto ab Werk, ausschließlich Verpackung; diese wird gesondert ausgewiesen. Eil- und Expresszuschläge sowie Kisten- und Spezialverpackungen werden in Rechnung gestellt. Bei Aufträgen unter 100,00 Euro wird eine Handlingspauschale für

Lieferungen innerhalb Deutschlands in Höhe von 24,90 Euro netto berechnet. Für Lieferungen außerhalb Deutschlands abweichend.

- (2) Sofern Lieferung vereinbart ist, verstehen sich die Frachtpreise auf normaler Frachtbasis innerhalb Deutschlands. Wird eine andere Versandart gewünscht, trägt der Besteller die Kosten der Differenzfracht. Bei Bestellung mit einer abweichenden Lieferadresse innerhalb Deutschlands, wird eine Zusatzgebühr von 30,00 Euro erhoben. Für Lieferungen außerhalb Deutschlands abweichend. Sofern Lieferung durch REFLEXA vereinbart ist, werden für Fehlfahrten an die angegebene Lieferadresse pauschal 50,00 Euro berechnet. Wird der Versand der Ware auf Wunsch des Kunden verschoben, berechnet REFLEXA ab der dritten angefangenen Kalenderwoche eine Lagerkostenpauschale in Höhe von einem Prozent des Warenwerts, mindestens jedoch 50,00 Euro.
- (3) Soweit REFLEXA freiwillig vom Besteller Ware zurücknimmt, gilt Folgendes: Rücknahmefähig ist nur Ware in ordnungsgemäßem, verkaufsfähigem Zustand, bei der es sich nicht um Sonderanfertigungen bzw. Bestellungen handelt. Gegen Rückgabe der Ware erhält der Kunde eine Rückerstattung in Höhe des Warenwerts, zuzüglich einer Wiedereinlagerungsgebühr. Die Rückerstattung wird nicht in bar ausbezahlt, sondern nur bei künftigen Einkäufen bzw. Aufträgen verrechnet. Wir sind berechtigt, mit Rückerstattungsbeiträgen uneingeschränkt aufzurechnen. Die Wiedereinlagerungsgebühr beträgt pro Artikel pauschal 20 % des Wertes der zurückgenommenen Ware, mindestens jedoch 15,00 Euro je Rücksendeauftrag (zum Beispiel bei Rücksendung mehrerer Kleinteile), sofern nicht ein anderer Wert anlässlich der Rücknahme vereinbart wird.
- (4) Transportschäden muss der Empfänger spätestens innerhalb von 7 Tagen nach Erhalt der Ware schriftlich mitteilen. Die Pflicht zur rechtzeitigen Mängelrüge bleibt hiervon unberührt.
- (5) Rechnungsbeträge sind sofort fällig und zu zahlen innerhalb von 30 Tagen ab Leistungserbringung und Zugang der Rechnung. REFLEXA ist jedoch, auch im Rahmen einer laufenden Geschäftsbeziehung, jederzeit berechtigt, eine Leistungserbringung ohne Angabe von Gründen ganz oder teilweise nur gegen Vorkasse durchzuführen. Ein entsprechender Vorbehalt ist spätestens mit der Bestellbestätigung zu erklären. Der Abzug von Skonto bedarf gesonderter schriftlicher Vereinbarung.
- (6) Mit Ablauf vorstehend benannter Zahlungsfrist kommt der Besteller in Verzug. REFLEXA ist in diesem Falle berechtigt, Verzugszinsen in Höhe von 9 Prozentpunkten über dem jeweiligen Basiszinssatz der Europäischen Zentralbank zu berechnen. Darüber hinaus werden etwaige, noch ausstehende (Teil-)Zahlungen sofort fällig.
- (7) REFLEXA behält sich das Recht vor, seine Preise angemessen zu ändern, wenn nach Abschluss des Vertrages Kostensenkungen oder -erhöhungen, insbesondere auf Grund von Vertriebskosten- oder Materialpreisänderungen, eintreten.
- (8) Dem Besteller stehen Aufrechnungs- und Zurückbehaltungsrechte nur insoweit zu, als dessen Anspruch rechtskräftig festgestellt oder unbestritten ist. Bei Mängeln der Kaufsache bleiben die Gegenrechte des Bestellers unberührt.
- (9) Wird nach Vertragsschluss erkennbar, dass der Anspruch von REFLEXA auf Zahlung des Kaufpreises durch unzureichende Leistungsfähigkeit des Bestellers gefährdet ist (beispielsweise durch Antrag auf Eröffnung des Insolvenzverfahrens über das Vermögen des Bestellers), ist REFLEXA nach den gesetzlichen Vorschriften zur Leistungsverweigerung und – ggf. nach Fristsetzung – zum Rücktritt vom Vertrag berechtigt.
- (10) Der Besteller erklärt sich damit einverstanden, Rechnungen in elektronischer Form zu erhalten und vertragsrelevante Korrespondenz in elektronischer Form zu führen. Elektronische Rechnungen werden dem Besteller per E-Mail im pdf-Format übersandt.

§ 5 Eigentumsvorbehalt

- (1) Der nachfolgend vereinbarte Eigentumsvorbehalt dient der Sicherung aller jeweils bestehenden derzeitigen und künftigen Forderungen von REFLEXA gegen den Besteller aus der zwischen den Vertragspartnern bestehenden Lieferbeziehung (einschl. Saldoforderungen aus einem auf diese Lieferbeziehung beschränkten Kontokorrentverhältnis).
- (2) Die von REFLEXA an den Besteller gelieferte Ware bleibt bis zur vollständigen Bezahlung aller gesicherten Forderungen Eigentum von REFLEXA. Die Ware, sowie die nach den nachfolgenden Bestimmungen an ihre Stelle tretende, vom Eigentumsvorbehalt erfasste Ware, wird nachfolgend „Vorbehaltsware“ genannt.
- (3) Der Besteller verwahrt die Vorbehaltsware unentgeltlich für REFLEXA.
- (4) Der Besteller ist berechtigt, die Vorbehaltsware bis zum Eintritt des Verwertungsfalls (Ziffer 5.9) im ordnungsgemäßen Geschäftsverkehr zu verarbeiten und zu veräußern. Verpfändungen und Sicherungsübereignungen sind unzulässig.
- (5) Wird die Vorbehaltsware vom Besteller verarbeitet, so wird vereinbart, dass die Verarbeitung im Namen und für Rechnung von REFLEXA als Hersteller erfolgt und REFLEXA unmittelbar das Eigentum oder – wenn die Verarbeitung aus Stoffen mehrerer Eigentümer erfolgt oder der Wert der verarbeiteten Sache höher ist als der Wert der Vorbehaltsware – das Miteigentum (Bruchteils Eigentum) an der neu geschaffenen Sache im Verhältnis des Werts der Vorbehaltsware zum Wert der neu geschaffenen Sache erwirbt. Für den Fall, dass kein solcher Eigentumserwerb bei REFLEXA eintreten sollte, überträgt der Besteller bereits jetzt sein künftiges Eigentum oder – im o. g. Verhältnis – Miteigentum an der neu geschaffenen Sache zur Sicherheit auf REFLEXA. Wird die Vorbehaltsware mit anderen Sachen zu einer einheitlichen Sache verbunden oder untrennbar vermischt und ist eine der anderen Sachen als Hauptsache anzusehen, so überträgt REFLEXA, soweit die Hauptsache ihr gehört, dem Besteller anteilig das Miteigentum an der einheitlichen Sache in dem in Satz 1 genannten Verhältnis.
- (6) Im Fall der Weiterveräußerung der Vorbehaltsware tritt der Besteller bereits jetzt sicherungshalber die hieraus entstehende Forderung gegen den Erwerber – bei Miteigentum von REFLEXA an der Vorbehaltsware anteilig entsprechend dem Miteigentumsanteil – an REFLEXA ab. Gleiches gilt für sonstige Forderungen, die an die Stelle der Vorbehaltsware treten oder sonst hinsichtlich der Vorbehaltsware entstehen, wie z.B. Versicherungsansprüche oder Ansprüche aus unerlaubter Handlung bei Verlust oder Zerstörung. REFLEXA ermächtigt den Kunden widerruflich, die an REFLEXA abgetretenen Forderungen im eigenen Namen einzuziehen. REFLEXA darf diese Einzugsermächtigung nur im Verwertungsfall widerrufen.
- (7) Greifen Dritte auf die Vorbehaltsware zu, insbesondere durch Pfändung, wird der Besteller sie unverzüglich auf das Eigentum von REFLEXA hinweisen und REFLEXA hierüber informieren, um ihr die Durchsetzung ihrer Eigentumsrechte zu ermöglichen. Sofern der Dritte nicht in der Lage ist, REFLEXA die in diesem Zusammenhang entstehenden gerichtlichen oder außergerichtlichen Kosten zu erstatten, haftet hierfür der Besteller gegenüber REFLEXA.
- (8) REFLEXA übt die Vorbehaltsware sowie die an ihre Stelle tretenden Sachen oder

Forderungen freigeben, soweit ihr Wert die Höhe der gesicherten Forderungen um mehr als 50 Prozent übersteigt. Die Auswahl der danach freizugebenden Gegenstände liegt bei REFLEXA. Bei Vorauskassenzahlung wird der verlängerte Eigentumsvorbehalt aufgehoben.

- (9) Tritt REFLEXA bei vertragswidrigem Verhalten des Kunden – insbesondere Zahlungsverzug – vom Vertrag zurück (Verwertungsfall), ist REFLEXA berechtigt, die Vorbehaltsware heraus zu verlangen.

§ 6 Gewährleistung

- (1) Der Besteller ist verpflichtet, soweit dies nach ordnungsgemäßen Geschäftsgänge tunlich ist, Lieferungen und Leistungen von REFLEXA unverzüglich nach Erhalt zu überprüfen, insbesondere auf Vollständigkeit und Mangelfreiheit. Zeigen sich im Rahmen der Prüfung Mängel, so sind diese unverzüglich schriftlich gegenüber REFLEXA anzuzeigen. Mängel, die im Rahmen der vorstehend bezeichneten Prüfung nicht feststellbar sind, müssen unverzüglich nach Entdeckung schriftlich angezeigt werden. Andernfalls gelten die Lieferungen und Leistungen auch in Ansehung des betreffenden Mangels als genehmigt. § 377 BGB bleibt unberührt. Seine Untersuchungspflicht ist der Besteller auch im Falle des Rückgriffs des Unternehmers nach § 478 BGB nicht entoben. Zeigt er in solchen Fällen den von seinem Abnehmer geltend gemachten Mangel nicht unverzüglich an, gilt die Ware auch in Ansehung dieses Mangels als genehmigt.
- (2) Soweit Lieferungen und Leistungen der Abnahme bzw. Teilabnahme unterliegen, erfolgt die Überprüfung durch den Besteller im Rahmen der Abnahmeprüfung.
- (3) Soweit ein Mangel der Kaufsache vorliegt, ist REFLEXA nach seiner Wahl zur Beseitigung des Mangels oder zur Lieferung einer neuen, mangelfreien Sache berechtigt. Ersatz für vergebliche Aufwendungen kann der Besteller nicht verlangen. Aus- und Einbaukosten werden nicht übernommen.
- (4) Schlägt die Nacherfüllung fehl, so ist der Besteller berechtigt, unter den gesetzlichen Voraussetzungen, nach seiner Wahl Minderung zu verlangen oder vom Vertrag zurückzutreten, sowie Schadensersatz zu verlangen. Die Nacherfüllung gilt nach dem zweiten erfolglosen Versuch als fehlergeschlagen. Soweit keine vorsätzliche oder grob fahrlässige Pflichtverletzung durch REFLEXA vorliegt, ist die Schadensersatzhaftung auf den vorhersehbaren, typischerweise eintretenden Schaden begrenzt.
- (5) REFLEXA haftet nicht für Mängel und/oder Schäden, die auf eine Waren- oder Montagebeschreibung oder Spezifikation des Bestellers zurückgehen. REFLEXA übernimmt keine Verantwortung für Teile oder Zubehör, die vom Besteller oder für den Besteller hergestellt und REFLEXA zur Verfügung gestellt werden.
- (6) Der Besteller hat die Beschaffenheit und Tragfähigkeit eines Montageuntergrundes eigenverantwortlich zu prüfen und eine geeignete Befestigung auszuwählen. REFLEXA haftet nicht für eine fehlerhafte Montage oder eine fehlerhafte Auswahl des Montageuntergrundes.
- REFLEXA haftet nicht für Produktfehler bzw. Schäden, die auf Grund fehlerhafter Installation, unsachgemäßer Verwendung oder Lagerung, Fehlgebrauchs, Fahrlässigkeit, fehlerhafter Inbetriebsetzung, Veränderung oder Reparatur, natürlicher Abnutzung, fehlerhaften Elektroanschlusses, Betriebes in Verbindung mit ungeeigneten Steuerungskomponenten oder ähnlichen Gründen entstehen.
- (7) Die Gewährleistung ist ausgeschlossen, sofern notwendige, in den Bedienungsanleitungen aufgeführte Wartungsarbeiten nicht im notwendigen Umfang durchgeführt wurden.
- (8) REFLEXA entspricht den Anforderungen der Bestimmungen zur CE-Kennzeichnung seiner Produkte im Rahmen der jeweils gültigen DIN-EN Normen. Der Einsatz der Produkte liegt im Verantwortungsbereich des Bestellers. Dieser darf nur in Übereinstimmung mit den technischen Dokumentationen, Bedienungs- und Wartungsanleitungen erfolgen.

§ 7 Haftung

- (1) REFLEXA haftet nach Maßgabe der gesetzlichen Bestimmungen für Schäden, die durch vorsätzliches oder grob fahrlässiges Verhalten von REFLEXA oder seiner Erfüllungsgehilfen verursacht worden sind sowie für Personenschäden, Schäden nach dem Produkthaftungsgesetz und die Verletzung von vertragswesentlichen Pflichten.
- (2) Im Übrigen ist die Haftung von REFLEXA für Schadensersatzansprüche, gleich aus welchem Rechtsgrunde, nach Maßgabe der folgenden Bestimmungen beschränkt, soweit sich nicht aus einer von REFLEXA gemachten Zusicherung etwas anderes ergibt.
 - (a) Die Haftung ist beschränkt auf vertragstypische, vernünftigerweise vorhersehbare Schäden und Aufwendungen.
 - (b) Für leichte Fahrlässigkeit haftet REFLEXA nur, sofern eine Pflicht verletzt wird, deren Einhaltung für die Erreichung des Vertragszweckes von besonderer Bedeutung ist (vertragswesentliche Pflicht). In diesem Fall findet die vorstehend unter a) beschriebene Haftungsbeschränkung Anwendung. Ansonsten ist die Haftung für leichte Fahrlässigkeit insgesamt ausgeschlossen.
 - (c) Die Haftung für mittelbare Schäden und Folgeschäden, insbesondere für Schäden bei Betriebsunterbrechungen und für entgangenen Gewinn, ist insgesamt ausgeschlossen, sofern kein Fall von Vorsatz vorliegt.
 - (d) Die Haftungsbeschränkungen finden keine Anwendung bei Verletzung des Lebens, des Körpers oder der Gesundheit sowie bei Ansprüchen aus dem Produkthaftungsgesetz. Unberührt bleibt die Haftung, soweit REFLEXA einen Mangel arglistig verschwiegen hat.
 - (e) Die vorstehenden Bestimmungen gelten gleichermaßen für Pflichtverletzungen der Erfüllungsgehilfen von REFLEXA.

§ 8 Schlussbestimmung

- (1) Für diese AGB und sämtliche Rechtsbeziehungen zwischen REFLEXA und dem Besteller findet das Recht der Bundesrepublik Deutschland Anwendung. Die Anwendung des UN-Kaufrechts (CISG) wird ausgeschlossen. Für alle Streitigkeiten aus diesem Vertrag ist, soweit nicht gesetzlich zwingend etwas anderes bestimmt ist, der Gerichtsstand 89364 Rettenbach (Deutschland) vereinbart.
- (2) Sollten einzelne Bestimmungen dieser AGB unwirksam sein oder werden, so berührt dies nicht die Wirksamkeit der übrigen. Die vollständig oder teilweise unwirksame Regelung soll durch eine ersetzt werden, die der wirtschaftlichen Bedeutung der vollständig oder teilweise unwirksamen Regelung möglichst nahe kommt.
- (3) Alle Hinweise zum Datenschutz finden Sie unter www.reflexa.de/datenschutz.

Preise

Typ ▼		> 1 m ²	> 1,5 m ²	> 2 m ²	> 2,5 m ²	> 3 m ²	> 3,5 m ²	> 4 m ²
AU10	Produktfläche	bis 1,5 m ²	bis 2 m ²	bis 2,5 m ²	bis 3 m ²	bis 3,5 m ²	bis 4 m ²	bis 4,5 m ²
	Stoffe PG3							
	Stoffe PG4							
	Stoffe PG5							
AU20	Mehrpreis pro Anlage							

Typ ▼		> 4,5 m ²	> 5 m ²	> 5,5 m ²	> 6 m ²	> 6,5 m ²	> 7 m ²	> 7,5 m ²
AU10	Produktfläche	bis 5 m ²	bis 5,5 m ²	bis 6 m ²	bis 6,5 m ²	bis 7 m ²	bis 7,5 m ²	bis 7,8 m ²
	Stoffe PG3							
	Stoffe PG4							
	Stoffe PG5							
AU20	Mehrpreis pro Anlage							

Typ ▼		> 0,5 m ²	> 1 m ²	> 1,5 m ²	> 2 m ²	> 2,5 m ²	> 3 m ²
AO10, AO20	Produktfläche	bis 0,5 m ²	bis 1 m ²	bis 1,5 m ²	bis 2 m ²	bis 2,5 m ²	> 3 m ²
	Stoffe PG1						
	Stoffe PG2						
	Stoffe PG3						
	Stoffe PG4						
	Stoffe PG5						

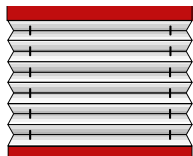

Modellgruppe A
Freihängende
Anlagen

Typ ▼		> 0,5 m ²	> 1 m ²	> 1,5 m ²	> 2 m ²	> 2,5 m ²	> 3 m ²
AK10	Produktfläche	bis 0,5 m ²	bis 1 m ²	bis 1,5 m ²	bis 2 m ²	bis 2,5 m ²	> 3 m ²
	Stoffe PG1						
	Stoffe PG2						
	Stoffe PG3						
	Stoffe PG4						
	Stoffe PG5						

Typ ▼		> 0,5 m ²	> 1 m ²	> 1,5 m ²	> 2 m ²	> 2,5 m ²	> 3 m ²
AE10	Produktfläche	bis 0,5 m ²	bis 1 m ²	bis 1,5 m ²	bis 2 m ²	bis 2,5 m ²	> 3 m ²
	Stoffe PG1						
	Stoffe PG2						
	Stoffe PG3						
	Stoffe PG4						
	Stoffe PG5						

Typ ▼		> 0,5 m ²	> 1 m ²	> 1,5 m ²	> 2 m ²	> 2,5 m ²	> 3 m ²
PB10, PB30*	Produktfläche	bis 0,5 m ²	bis 1 m ²	bis 1,5 m ²	bis 2 m ²	bis 2,5 m ²	> 3 m ²
	Stoffe PG1						
	Stoffe PG2						
	Stoffe PG3						
	Stoffe PG4						
	Stoffe PG5						

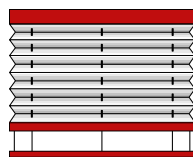

Modellgruppe P
Verspannt, für
Plafondfenster

Typ ▼		> 0,5 m ²	> 1 m ²	> 1,5 m ²	> 2 m ²	> 2,5 m ²	> 3 m ²	
PR10	Mehrpreis pro Anlage							
PE10	Produktfläche	bis 0,5 m ²	bis 1 m ²	bis 1,5 m ²	bis 2 m ²	bis 2,5 m ²	> 3 m ²	
	Stoffe PG1							
	Stoffe PG2							
	Stoffe PG3							
	Stoffe PG4							
	Stoffe PG5							

*Preisberechnung PB30:

Preis für Stoffgruppe oberer Teil (gesamte Anlagenfläche)
 + Preis für Stoffgruppe unterer Teil (gesamte Anlagenfläche)

 = Gesamtpreis

Preise

Typ ▼

BB10, BB20,
BB24,
BB30**,
BB34**

		> 0,5m ²	> 1m ²	> 1,5m ²	> 2m ²	
Produktfläche	bis 0,5m ²	bis 1m ²	bis 1,5m ²	bis 2m ²	bis 2,5m ²	> 2,5m ²
Stoffe PG1						
Stoffe PG2						
Stoffe PG3						
Stoffe PG4						
Stoffe PG5						

Typ ▼

BB24-A2

		> 0,5m ²	> 1m ²	> 1,5m ²	> 2m ²	
Produktfläche	bis 0,5m ²	bis 1m ²	bis 1,5m ²	bis 2m ²	bis 2,5m ²	> 2,5m ²
Stoffe PG1						
Stoffe PG2						
Stoffe PG3						
Stoffe PG4						
Stoffe PG5						

Typ ▼

BB24-A3

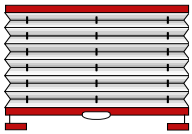

Modellgruppe B
Verspannte
Anlagen

		> 0,5m ²	> 1m ²	> 1,5m ²	> 2m ²	
Produktfläche	bis 0,5m ²	bis 1m ²	bis 1,5m ²	bis 2m ²	bis 2,5m ²	> 2,5m ²
Stoffe PG1						
Stoffe PG2						
Stoffe PG3						
Stoffe PG4						
Stoffe PG5						

Typ ▼

BO10, BO20

		> 0,5m ²	> 1m ²	> 1,5m ²	> 2m ²	> 2,5m ²	> 3m ²
Produktfläche	bis 0,5m ²	bis 1m ²	bis 1,5m ²	bis 2m ²	bis 2,5m ²	bis 3m ²	> 3m ²
Stoffe PG1							
Stoffe PG2							
Stoffe PG3							
Stoffe PG4							
Stoffe PG5							

Typ ▼

BK10

		> 0,5m ²	> 1m ²	> 1,5m ²	> 2m ²	> 2,5m ²	> 3m ²
Produktfläche	bis 0,5m ²	bis 1m ²	bis 1,5m ²	bis 2m ²	bis 2,5m ²	bis 3m ²	> 3m ²
Stoffe PG1							
Stoffe PG2							
Stoffe PG3							
Stoffe PG4							
Stoffe PG5							

Typ ▼

BE10

		> 0,5m ²	> 1m ²	> 1,5m ²	> 2m ²	> 2,5m ²	> 3m ²
Produktfläche	bis 0,5m ²	bis 1m ²	bis 1,5m ²	bis 2m ²	bis 2,5m ²	bis 3m ²	> 3m ²
Stoffe PG1							
Stoffe PG2							
Stoffe PG3							
Stoffe PG4							
Stoffe PG5							

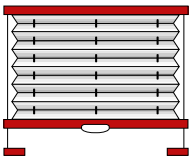

Modellgruppe D
Verspannt, für
Dach- / Schwingfenster

Typ ▼

DB10, DB20

		> 0,5m ²	> 1m ²	> 1,5m ²	> 2m ²	> 2,5m ²
Produktfläche	bis 0,5m ²	bis 1m ²	bis 1,5m ²	bis 2m ²	bis 2,5m ²	> 2,5m ²
Stoffe PG1						
Stoffe PG2						
Stoffe PG3						
Stoffe PG4						
Stoffe PG5						

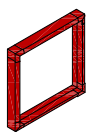

S6 Einbaurahmen

Typ ▼

für alle BB,
BO, DB und
die U-Modelle

		> 0,5m ²	> 1m ²	> 1,5m ²	> 2m ²	> 2,5m ²	> 3m ²
Produktfläche	bis 0,5m ²	bis 1m ²	bis 1,5m ²	bis 2m ²	bis 2,5m ²	bis 3m ²	
S6 Rahmen							

**Preisberechnung BB30, BB34:

Preis für Stoffgruppe oberer Teil (gesamte Anlagenfläche)
+ Preis für Stoffgruppe unterer Teil (gesamte Anlagenfläche)
= Gesamtpreis

Preisangaben ab Werk, in Euro zzgl. ges. MwSt. Bei Zwischengrößen wird der nächsthöhere Staffelpreis berechnet. Diese Produkte sind Maßanfertigungen. Änderungen, Umtausch oder Rücknahme nicht möglich. Konstruktionsänderungen vorbehalten. Technische Änderungen vorbehalten. Keine Haftung bei Druckfehlern. Es gelten unsere allgemeinen Verkaufs- und Geschäftsbedingungen.

Preise

Typ ▼

AO40, AO70,
BO75, BO60

Produktfläche	bis 0,5m ²	> 0,5m ² bis 1m ²	> 1m ² bis 1,5m ²	> 1,5m ² bis 2m ²	> 2m ² bis 2,5m ²	> 2,5m ² bis 3m ²	> 3m ²
Stoffe PG1							
Stoffe PG2							
Stoffe PG3							
Stoffe PG4							
Stoffe PG5							

Typ ▼

BB40

Produktfläche	bis 0,5m ²	> 0,5m ² bis 1m ²	> 1m ² bis 1,5m ²	1,5m ² bis 2m ²	> 2m ²
Stoffe PG1					
Stoffe PG2					
Stoffe PG3					
Stoffe PG4					
Stoffe PG5					

Typ ▼

BB80, PB60,
PB70, PB75,
PB71

Produktfläche	bis 0,5m ²	> 0,5m ² bis 1m ²	> 1m ² bis 1,5m ²	> 1,5m ² bis 2m ²	> 2m ² bis 2,5m ²	> 2,5m ² bis 3m ²	> 3m ²
Stoffe PG1							
Stoffe PG2							
Stoffe PG3							
Stoffe PG4							
Stoffe PG5							

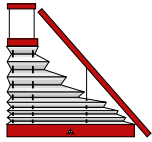

Sonderformen
Freihängend, verspannt,
für
rechteckige Plafond-
fenster

Typ ▼

BF50

Produktfläche	bis 0,5m ²
Stoffe PG1	
Stoffe PG2	
Stoffe PG3	
Stoffe PG4	

Typ ▼

BF51

Produktfläche	bis 0,5m ²	> 0,5m ²
Stoffe PG1		
Stoffe PG2		
Stoffe PG3		
Stoffe PG4		

Optionale Befestigungsmöglichkeiten, Zusatzausstattung





Ausführung (Mehrpreis pro Plissee)	Preis in Euro
Wandwinkelmontage W2	
Wandwinkelmontage W3	
Wandwinkel W4	
Wandwinkelset W5	
Seiten-Führungsschiene 90°/96° S1	
Seiten-Führungsschiene U-Form S3	
Seitenführungsschiene 90°/96° S1 mit Lightlock	
Ausführung Variante U	
Montageprofil M1	

Ausführung (Mehrpreis pro Plissee)	Preis in Euro
Klemmträger K1	
Glasleistenträger D3S	
Sonderhalter R5	
Klebespannfuß KF, transparent bis 2m ²	
Klebeträger KT 1, weiß oder hellgrau	
Klebeträger KT 2, weiß oder hellgrau	
Klebeträger KT 3, weiß oder hellgrau	

Ausführung (Mehrpreis pro Stück)	Preis in Euro
Metallgriff eckig oder rund	

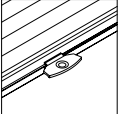
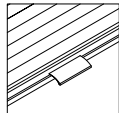
Optionales Bedienzubehör/Ersatzteile





Zubehör bei Modellen mit Bediengriff

Bezeichnung	Bestell-Nr.	Farbe	Preis in Euro	
 Bediengriff PVC Stück	40003224	Weiß		
	40003227	Braun		
	40003228	Silber		
	40003229	Anthrazit		
	43001577	Schwarz		
	43001578	Magnolia		
	40003230	transparent		
 Design Bediengriff, Metall, rund, Stück	43001509	Weiß		
	43001510	Braun		
	43001511	Silber		
	43001512	Anthrazit		
	43001572	Schwarz		
	43001573	Magnolia		
 Design Bediengriff, Metall, eckig Stück	43001513	Weiß		
	43001514	Braun		
	43001515	Silber		
	43001516	Anthrazit		
	43001574	Schwarz		
	43001575	Magnolia		
 Bedienstab inkl. 2 Wandhalter, 400 mm, Stück	31675349	Silber		
	1000 mm, Stück			31675350
	1250 mm, Stück			31675351
	1500 mm, Stück			31675352
	1750 mm, Stück			31675353
 Bedienstab, teleskopierbar 2000 – 3000 mm, Stück	31675354	Silber		
 Schraube für Griff, Stück	41675342			

Zubehör bei Modellen mit Handkurbel

Bezeichnung	Bestell-Nr.	Farbe	Preis in Euro	
 Handkurbel 400 mm	31675355	Grau		
	Handkurbel 1000 mm			31675356
	Handkurbel 1500 mm			31675357
	Handkurbel 2000 mm			31675358
	Handkurbel 2500 mm			31675359
	Handkurbel 3000 mm			31675360
 Halter für Handkurbeln Stück	41675005	Silber		
 Befestigungsschraube	41131498			

Elektroantriebe und Steuerungen

Bezeichnung	Bestell-Nr.	Farbe	Preis in Euro
 Plisseo®-Antrieb, Stück	40002985		
 Netzteil HT-24,2 m Anschlussleitung mit Stecker, 2 m, Stück	41675087	Weiß	
 Tastschalter und Aufputzkappe, passend bzw. PE gem. Lieferprogramm, Stück	41675676 41675675	Weiß	
Programmierbox (Test und Einstellungseinheit)	40002986		
 Funkempfänger, innenliegend, Stück	41675679		
 Funkempfänger außenliegend, Stück	41675680		
 Funkhandsender Situo 1 RTS Pure II, Stück	41861375	Weiß	
 Funkhandsender Situo 5 RTS Pure II, Stück	41861145	Weiß	
 Funkwandsender, Smoove Origin RTS Pure, Stück	41861376	Weiß	
 Zentraltaster Smoove Origin IB	41861488	Weiß	

Im Anlagenpreis enthalten

siehe Händlerkatalog Steuerungen

* Bedienlänge Handkurbel

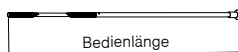

Bedienlänge

- » Schalter, Netzteile und Steuerungen sind ebenso wie zeit-, temperatur- und sonnen gesteuerte Automatikgeräte auf Anfrage lieferbar.
- » Bei PE-Anlagen erfolgt die Anbringung der elektrischen Komponenten (Netzgerät, Funkempfänger) bis zu einer Breite von 649 mm außen am Kopf.
- » Bei AE- und BE-Anlagen erfolgt die Anbringung der elektrischen Komponenten (Netzgerät, Funkempfänger) immer außen am Kopf.
- » Bei Aufträgen mit mehreren Anlagen mit Bedienstab wird pro Griffschiene nur ein Bediengriff montiert – auch bei breiten Anlagen mit sonst zwei Griffen.

Preisangaben ab Werk, in Euro zzgl. ges. MwSt. Bei Zwischengrößen wird der nächsthöhere Staffelpreis errechnet. Diese Produkte sind Maßanfertigungen. Änderungen, Umtausch oder Rücknahme nicht möglich. Konstruktionsänderungen vorbehalten. Technische Änderungen vorbehalten. Keine Haftung bei Druckfehlern. Es gelten unsere allgemeinen Geschäftsbedingungen.

Ihr Reflexa Vertrieb

Telefon	08224 999-Durchwahl
Raffstore/Jalousie	-911
Rollladen	-912
Markise	-913
Insektenschutz	-914
Plissee	-915
Schrägverschattung	-916
Service	-905
Montagedispo	-904
Mail	vertrieb@reflexa.de

