



Somfy Solarbroschüre

Von Natur aus leistungsstarke Motoren

Ökologisch konzipierter Sonnenschutz,
gespeist vom Tageslicht





Ihr Partner für die digitale Zukunft

Seit über 50 Jahren entwickelt, fertigt und vertreibt Somfy hochwertige Motoren und intelligente Steuerungen für Sonnenschutz- und Gebäudeöffnungssysteme. Als weltweit führender Anbieter und Pionier im Bereich der Haus- und Gebäudeautomatisierung ist Somfy Ihr Partner für maßgeschneiderte Lösungen in den Bereichen Komfort, Sicherheit und Energieeffizienz.

Mithilfe von Somfy-Produkten passt sich Ihr Zuhause an Ihre ganz persönlichen Lebensgewohnheiten an – garantiert wertsteigernd und zukunftssicher.

- **Mehr als 200 Mio.**
verkaufte Motoren gesamt
- **360°-Sorglos-Service**
von Planung bis Inbetriebnahme
- **Mehr als 2.200 Patente**
hat Somfy bereits eingereicht
- **Über 10 Jahre**
Smart-Home-Kompetenz
- **11,4 Mio. vernetzte Geräte**
in über 1 Mio. Haushalten

somfy[®]





So profitieren Sie von Somfy-Solarmotoren

Ganzjährig zuverlässiger Betrieb –
auch bei Dunkelheit, Bewölkung etc.

Langjährig **gesicherte Verfügbarkeit**
der Komponenten

Stromautarke, nachhaltige Lösung

7 Jahre Garantie von Somfy

Nachrüstbar in jeder Bausituation

Smart Home Ready:
Einfache Einbindung in die Smart-
Home-Zentrale TaHoma Switch

**Einbau ohne großen Aufwand
oder Schmutz**

Die Zukunft des Sonnenschutzes ist solar

Eine Entscheidung mit Weitsicht

Unsere Sonne ist eine unerschöpfliche Energiequelle. Ohne ihre Wärme und ihr Licht gäbe es auf der Erde nur wenig Leben. Mehr und mehr wird Sonnenenergie ein Teil unseres Alltags – auch in Form von Solarmotoren, die uns vor zu viel Sonne schützen:

- **Europaweit wächst der Einsatz von Solarmotoren jedes Jahr um 30-40%.**
- **In Frankreich ist bereits jeder zweite Motor in Renovierungen solarbetrieben.**
- **Bei einer Studie in Deutschland beurteilten rund 80% der Befragten Solaranlagen positiv.***

Was macht Solarmotoren so attraktiv? Für viele ist es die nachhaltige Lösung, die sie vom Stromnetz unabhängig macht. Zudem können diese Anlagen vom Fachbetrieb schnell und sauber montiert werden – ohne Wandaufklopfen und Kabelverlegen.

Sorgen Sie für zukunftssicheren Komfort in Ihren Wohnräumen.

Mehr Informationen
auch in diesem Video:





Somfy Solarmotoren

Umweltfreundlich und nachhaltig

Solarmotoren von Somfy sind nach ökologischen Gesichtspunkten entwickelt und müssen strenge Kriterien erfüllen, um unser ACT FOR GREEN-Label zu erhalten.

Ziel ist es, die Umweltbelastung unserer Produkte während ihres gesamten Betriebslebenszyklus auf ein Minimum zu reduzieren, von der Rohstoffgewinnung bis zum Ende der Lebensdauer.



Rohstoffe

- **Auswahl der Materialien** in Übereinstimmung mit europäischen Vorschriften (REACH und RoHS)
- **Materialtest** durch externe zertifizierte Stellen



Stromverbrauch

- **Keine** Netzstromversorgung
- **0 kWh** Netzstromverbrauch



Verpackung

Karton, Füllmaterial und Handbücher aus nachhaltigen, recycelbaren Materialien.



Langlebigkeit

- **Akkulebensdauer:** mehr als 8 Jahre
- **Lebensdauer Solarpanel:** mehr als 20 Jahre
- **Reparaturfähig:** der Akku kann als Ganzes ausgebaut und ersetzt werden, ohne dass ein neuer Motor gekauft werden muss
- **Recycling:** zertifizierte Entsorgungsbetriebe sammeln und verarbeiten unsere Produkte am Ende ihres Lebenszyklus, um eine optimale Wiederverwertung zu gewährleisten



Zertifikat

Für alle **ACT FOR GREEN-Produkte** ist eine von unabhängigen Behörden bestätigte Umwelterklärung öffentlich zugänglich



Oft gestellte Fragen zu Solarmotoren: Ist auch Ihr Anliegen dabei?

Wenden Sie sich für eine Beratung auch gerne an einen Fachpartner vor Ort. Ihren nächstgelegenen Somfy-Händler finden Sie unter [somfy.de/.at/.ch](https://www.somfy.de/.at/.ch)

Wie kann ich mir sicher sein, dass der Solarmotor wirklich funktioniert?

- Solarmotoren von Somfy sind so konzipiert, dass sie auch **bei schlechten Lichtverhältnissen** (Bewölkung, Dunkelheit, Nordausrichtung) **zuverlässig** ihren Dienst tun.
- Beispielsweise lässt sich der Motor RS100 Solar io selbst bei kompletter Dunkelheit 45 Tage lang zweimal täglich hoch- und herunterfahren.
- Der Fachbetrieb oder Sie selbst können mit der **Somfy Solar App** im Zweifel die Funktionstüchtigkeit bei Ihnen zu Hause bestätigen. Dabei werden Wetterdaten der letzten 30 Jahre, die Fensterausrichtung uvm. berücksichtigt.

Wann ist ein Solarmotor für meinen Sonnenschutz das Richtige?

- Es gibt am Fenster **keinen Stromanschluss** für einen Motor.
- Es gibt zwar einen Stromanschluss, aber Sie möchten vom Stromnetz **unabhängig** sein.
- Der Motor soll **nachhaltig** betrieben werden, **nur mit Sonnenenergie**.
- Sie möchten beim Einbau des Motors möglichst **wenig Aufwand und Schmutz**.



Wie lange halten die Solarlösungen von Somfy?

- Die Nutzungsdauer des Akkus beträgt **mehr als 8 Jahre**.
- Die Nutzungsdauer des Solarpanels beträgt **mehr als 20 Jahre**.
- Der Motor RS100 Solar io ist geprüft auf **17.500 mal komplett Hoch- und Herunterfahren**.
- Auf Motor, Akku und Solarpanel gewährt Somfy **7 Jahre Garantie**.

Was macht ein Solarmotor genau?

- **Schritt 1: Sonnenenergie aufnehmen**
Das Solarpanel fängt das Tageslicht ein.
- **Schritt 2: Speichern**
Die Energie wird im Akku gespeichert.
- **Schritt 3: Nutzen**
Der Akku liefert die Energie, die der Motor benötigt, um den Sonnenschutz zu bewegen.
- **Schritt 4: Automatisieren**
Das Solarpanel dient auch als Sonnensensor (bei RS100 Solar io in Verbindung mit der Smart-Home-Zentrale TaHoma Switch). Je nach Sonneneinstrahlung kann sich dadurch der Sonnenschutz von selbst öffnen und schließen.

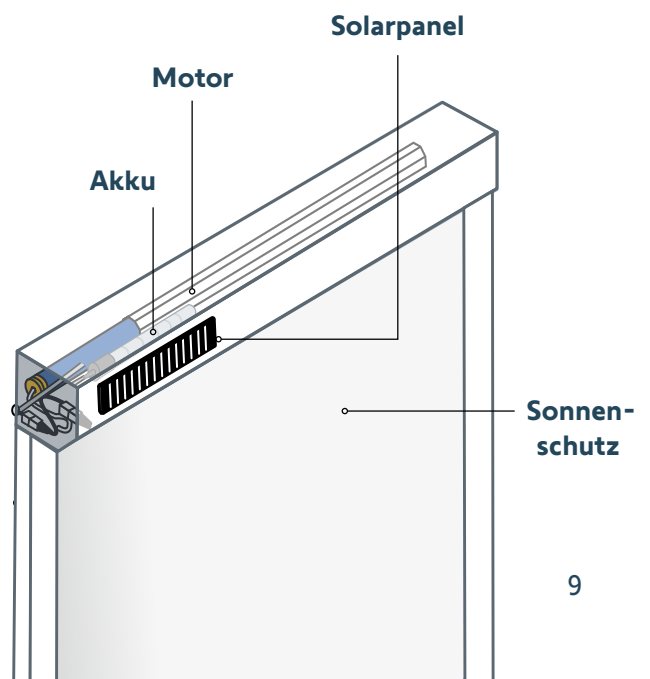



Somfy-Solarmotoren sind Funkmotoren – ganz schön clever

Solarmotoren von Somfy sind mit der neuesten Funktechnologie ausgestattet. Das bedeutet, Sie können Ihren Sonnenschutz bequem per Funkwandsender oder Funkhandsender steuern. Wenn Sie möchten, lässt sich alles ganz einfach aus der Ferne bedienen. Ein Rollladengurt oder ähnliches wird nicht mehr benötigt.

Und falls Sie Ihr Zuhause zu einem Smart Home machen möchten, legen Sie dafür mit Funkmotoren den Grundstein. Denn Funk ist die Voraussetzung für einen smarten Sonnenschutz.

“
Wenn die Sonne mich blendet,
möchte ich nicht jedes Mal aufstehen
müssen.

So profitieren Sie von einem Funkmotor:



Zeit- und Kraftersparnis
durch Funkbedienung per
Wand- oder Handsender



Schnell und schmutzfrei einbauen
und nachrüsten, kein Verkabelungs-
aufwand



**Basis legen für die Ein-
bindung des Sonnenschutzes**
in Smart-Home-Lösungen



Gesundheitlich unbedenklich –
die elektromagnetische Strahlung
ist 200 mal geringer als bei einem
Smartphone



Mehr Informationen unter:
[somfy.de/at/ch](https://www.somfy.de/at/ch)



Immer perfekt positioniert: automatischer Sonnenschutz

Vernetzte Funkprodukte machen das Leben einfacher. Heute lassen sich Motoren für Rollläden & Co. kinderleicht automatisch bewegen, zum Beispiel abhängig davon, wie stark die Sonne gerade scheint. Auch mit den Solarmotoren von Somfy ist das möglich.

Vielleicht sind Sie tagsüber oft nicht zu Hause. Vielleicht möchten Sie auch nur nicht ständig auf das Wetter achten müssen. So oder so ist ein Sonnenschutz, der von selbst immer in die perfekte Position fährt, sehr praktisch.

Aus was besteht so ein „automatischer Sonnenschutz“?

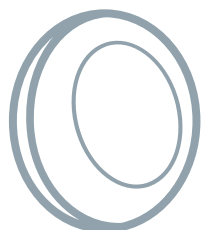
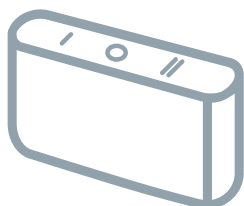

Funkmotor

Für Ihren Sonnenschutz benötigen Sie einen Motor mit io-Funktechnologie. Dadurch sind automatische Fahrbewegungen uneingeschränkt möglich.

TaHoma Switch

Mit der Smart-Home-Zentrale von Somfy lässt sich der Sonnenschutz je nach Tageszeit und Ausrichtung der Zimmer automatisch steuern. Individuelle Abläufe lassen sich leicht per App einstellen.

Sonnensensor

Mit einem Sonnensensor kann die Automatik auch abhängig von der Sonneneinstrahlung erfolgen. Klasse: Beim RS100 Solar io lässt sich das Solarpanel selbst als Sonnensensor nutzen.



Die Kraft der Sonne nutzen

“ Vom Herbst bis ins Frühjahr fahren unsere Rollläden hoch, wenn der Sonnensensor genügend Sonnenschein misst. Die Sonne wärmt die Räume, und die Heizung kann länger aus bleiben.

Matilda

Alles läuft von selbst

“ Auch wenn ich unterwegs bin, sorgt mein Sonnenschutz zu Hause für angenehme Temperaturen. Falls ich die Einstellungen mal ändern möchte, mache ich das einfach per App.

Theo



Sonnensensor integriert

“ Das Panel des RS100 Solar io dient auch als Sonnensensor. Man muss das dann nur noch die TaHoma Switch einlernen, und los geht's mit der Sonnenautomatik.

Alexander



Nie wieder überhitzte Räume

“ Unsere Sonnenschutzautomatik ist im Sommer so eingestellt, dass sich die Rollläden schließen, bevor es im Wohnzimmer heiß wird. Ich muss daran nicht mehr denken und bin für meine Familie da.

Iris



Angenehm kühl durch die Hitze, günstig durch den Winter

Im Sommer nicht ins Schwitzen kommen...

Von April bis September kann es zu Hause sehr heiß werden. Machen Sie Ihren Sonnenschutz smart. So lässt sich ein Aufheizen der Räume verhindern – auch wenn Sie gerade nicht zu Hause sind. Sobald die Sonne zu stark scheint, schließt die Beschattung automatisch. Drinnen bleibt es angenehm kühl.

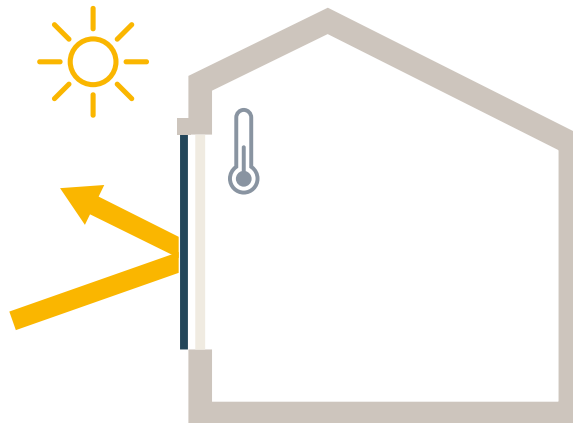

**4 bis 7 °C
kühlere
Wohnungen
an heißen
Tagen***

Im Winter weniger heizen...

In der kalten Jahreszeit möchten wir es uns in einem wohlig warmen Zuhause gemütlich machen. Doch dieser Komfort wird durch steigende Energiepreise immer teurer und verbraucht wertvolle Ressourcen. Dank Sonnenautomatik lassen sich Heizungsverbrauch und Heizkosten deutlich senken.

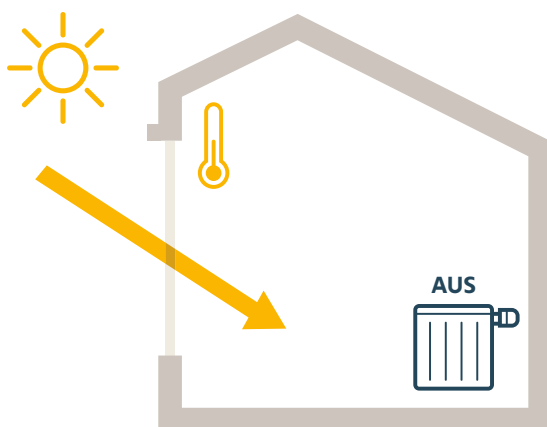

Tagsüber öffnet sich die Beschattung bei Sonnenschein automatisch – die Sonne kann die Räume heizen.

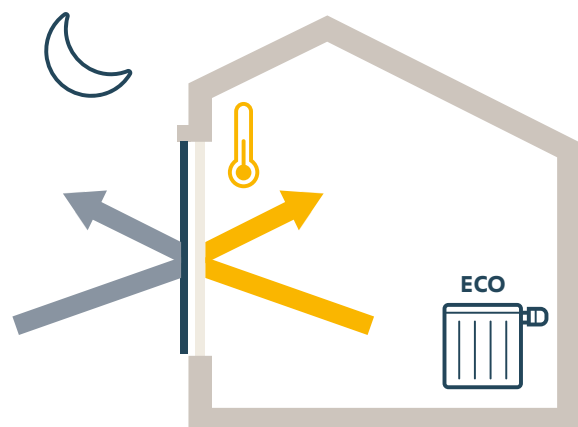

Abends schließt die Beschattung automatisch, damit die Wärme im Haus nicht verloren geht.

* "Analyse de l'apport énergétique du volet roulant", Studie von TBC & SNFPSSA, April 2010; Automatischer Sonnenschutz im Vergleich zu manuellen Lösungen. Ergebnisse sind abhängig von Hausgröße, Geolokation, Baujahr sowie Art der Beschattung (Rollladen, Raffstore, Innenjalousie)

Die drei Funksolarkits von Somfy



Das Wichtigste auf einen Blick

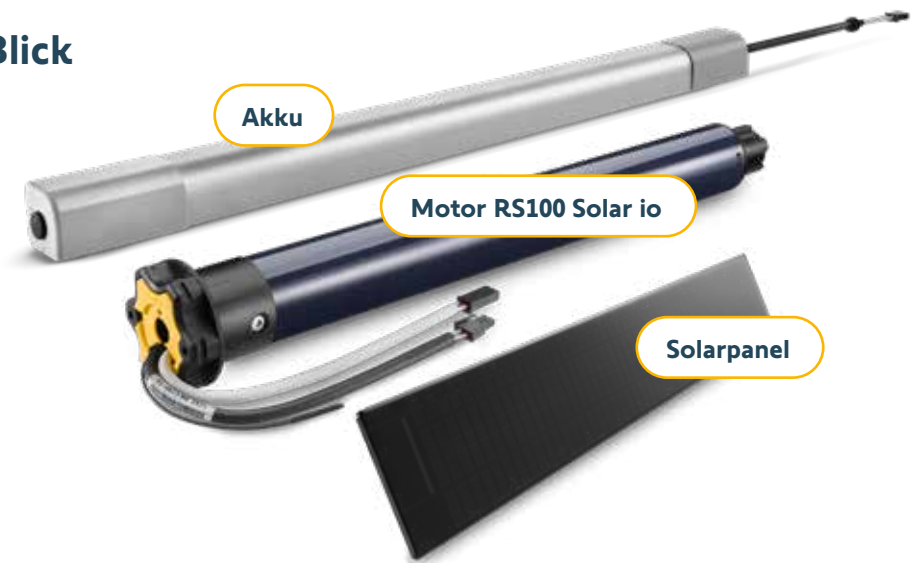

| | RS100 Solar io | Oximo 40 WireFree io | Sunea 40 Solar io |
|--|--|--|---|
| Geeignet für | Rollläden | Rollläden | Senkrechtmarkisen für die Fenster (außen) Markisenvolants |
| Neueste Funktechnologie | ✓ | ✓ | ✓ |
| Smart Home Ready | ✓ | ✓ | ✓ |
| Somfy-Garantie | 7 Jahre | 7 Jahre | 7 Jahre |
| Nutzungsdauer Akku | mind. 8 Jahre | mind. 8 Jahre | mind. 8 Jahre |
| Nutzungsdauer Solarpanel | mind. 20 Jahre | mind. 20 Jahre | mind. 20 Jahre |
| Dauer Funktionsfähigkeit bei völliger Dunkelheit* | 45 Tage | 45 Tage | 30 Tage |
| Solarpanel als Sonnensensor nutzbar | ✓** | ✗ | ✗ |
| Soft Start und Soft Stopp zum Schutz der Anlage | ✓ | ✓ | ✓ |
| Hinderniserkennung | ✓ | ✓ | ✓ |
| Festfriererkennung | ✓ | ✓ | ✗ |
| Besondere Merkmale | Sehr leise und sanfte Fahrbewegungen Geräuschlose und verschleißfreie Federbremse | Leistungsstarke Alternative zu RS100 Solar io, bei speziellen Rollladenmaßen | Einstellbare Fahrbewegungen schonen das Markisentuch und spannen es perfekt |

* bei 2-maligem Hoch- und Herunterfahren pro Tag

** in Verbindung mit der Smart-Home-Zentrale TaHoma Switch

Und wie vernetzt sind Sie schon?

Entdecken Sie die vielfältigen Möglichkeiten vernetzten Wohnens für Ihr Zuhause. Mit unserem Smart-Home-Planer können Sie sich inspirieren lassen und viele Anwendungsszenarien kennenlernen, die Ihr Leben einfacher, komfortabler und sicherer machen.

Mehr Informationen unter:



smart-home-planer.somfy.de

Rund ums Fenster

- Kipp-, Schwingfenster Hebeschiebetüren
- Dachfenster
- Vorhänge
- Innensonnenschutz

Energie

- Lüftung
- Temperatursensoren
- Sonnensensoren
- Klappläden
- Screens/Senkrechtmarkisen
- Raffstore
- Rollläden

Licht & Mehr

- Beleuchtung
- 230V Verbraucher

Terrassenwelt

- Terrassenmarkisen
- Volant
- Wintergarten
- Pergola
- Beleuchtung
- Wärmestrahler

Sicherheit

- Alarm
- Kameras
- Zugänge
- Sicherheits-sensoren
- Türschloss
- Garagentore
- Hof- und Einfahrtstore

**TaHoma®
Switch**



Die smarte Steuerung, die Ihnen den Alltag erleichtert

TaHoma® Switch ist die Zentrale für Ihr Smart Home. Sie verbindet die Funkprodukte in Ihrem Haus und sorgt so für mehr Komfort, Sicherheit und Energieeffizienz. Bedient werden kann per App, per Knopfdruck an der Zentrale oder per Sprachbefehl (z. B. über Amazon Alexa oder Google Assistant).



Persönliches Szenario |

Starten Sie individuell erstellte Szenarien mit einem Knopfdruck, z. B. das „Guten Morgen“-Szenario: Die Rollläden öffnen sich, das Licht geht langsam an und Ihre Lieblingsmusik erklingt.

Stop

Taste zum Stoppen von Szenarien

Persönliches Szenario ||

Taste für ein weiteres persönliches Szenario: mehrere Produkte kombinieren und gleichzeitig bedienen.

+ Die kompakte und leistungsstarke Steuerung ist auch für Smart-Home-Anfänger einfach zu programmieren und zu bedienen.

+ Das Design der Box verleiht Ihrer Inneneinrichtung eine elegante Note.

+ Da TaHoma® Switch WLAN-fähig ist, können Sie die Box überall in der Wohnung platzieren.

+ Umweltgerechte Produktgestaltung



Wir beraten Sie gerne:

somfy[®]
Make the move

Über Somfy

Seit über 50 Jahren ist Somfy Pionier in der Automatisierung von Fenstern und Türen. Unsere nachhaltigen, vernetzten Wohnlösungen sorgen für mehr Komfort, Sicherheit und Energieersparnis. Davon profitieren unsere Kunden – im Einklang mit der Natur.

A BRAND OF **SOMFY** GROUP

Somfy GmbH
Felix-Wankel-Straße 50
D-72108 Rottenburg/N.
somfy.de

Somfy GmbH
Johann-Herbst-Straße 23
AT-5061 Elisabethen-Glasenbach
somfy.at

Somfy AG
Vorbuchenstrasse 17
CH-8303 Bassersdorf
somfy.ch