

# Unterdachmarkise LifeSmall Zip

## Reparaturanleitung Zugbandwechsel

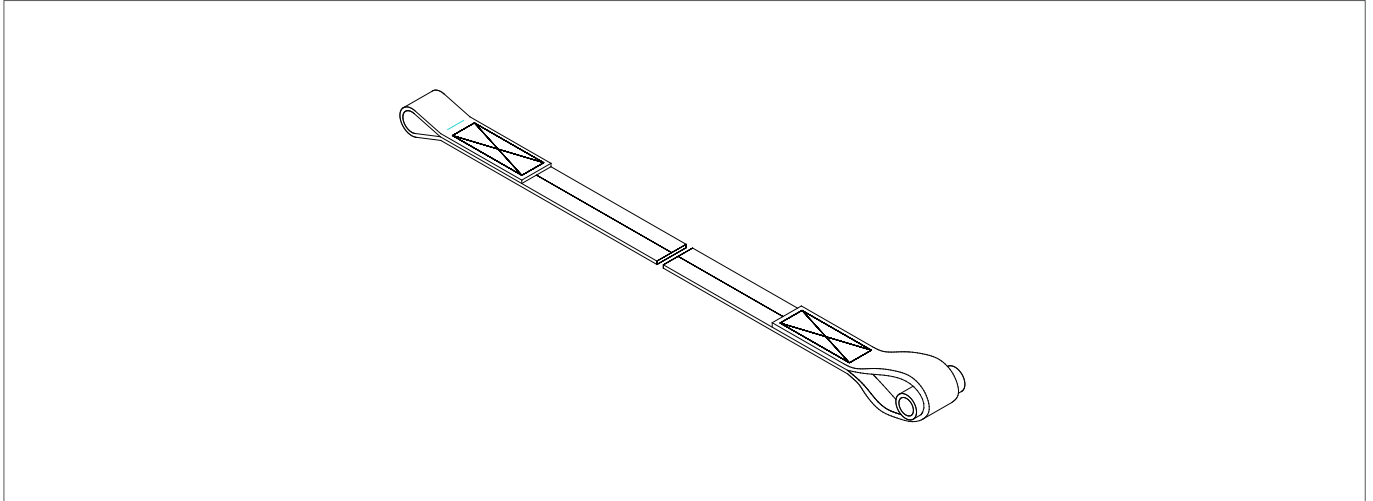

### Inhalt

1 Erste Arbeitsschritte .....	1
2 Demontage Zugbänder .....	2
3 Montage Zugbänder Wickelscheibe .....	2
4 Montage Zugbänder .....	3
5 Montage Markise .....	3
6 Überprüfung .....	3

### Benötigtes Werkzeug

- » Schlüsselsatz Torx
- » Schlüsselsatz Innensechskant
- » Schraubendreher Schlitz

## 1 Erste Arbeitsschritte

**A** Fallstange einige Zentimeter ausfahren.

**B** Schrauben (2) am Bodenprofil lösen, das Bodenprofil zur Seite legen:

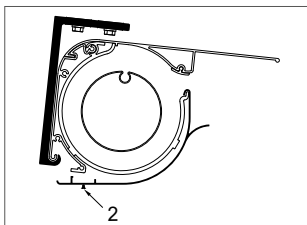

**C** Seitenkappen seitlich abziehen, sie sind lediglich aufgesteckt.

**D** Die Klemmschrauben (1) der Schienenhalter lösen:

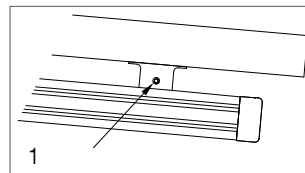

**E** Unter die Enden der Führungsschienen Pappe legen. Führungsschienen aus den Haltern nehmen, Markise vorsichtig herunter lassen:

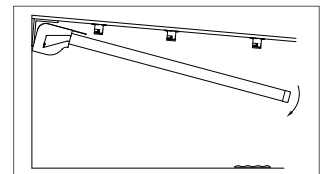

## 2 Demontage Zugbänder



**Demontage und Montage der Zugbänder möglichst zu zweit vornehmen.**



**Zugbänder sind unter Spannung! Während des folgenden Arbeitsschritts die Zugbänder gut festhalten.**

**A** Zum Entriegeln der Zugbänder die Stopfen (1) aus den Seitenkappen (Laufwagen) entfernen, die Zugbänder durch Zug in Richtung Fallstange entlasten. Einen Schraubendreher in die Öffnung (1) der Laufwagen stecken und nach unten drücken.

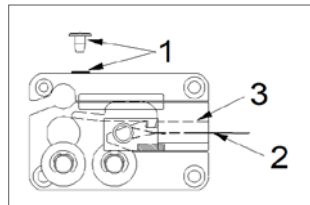

**B** Das Zugband (2) mit Lagerung (3) ist damit entriegelt und kann vorsichtig abgelassen werden.

**C** Öffnungen wieder mit Stopfen verschließen.

**D** Zugband vom Blech herunternehmen.

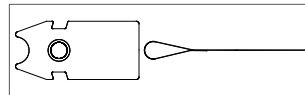

**E** Zugbänder von den Gurtscheiben abwickeln und dann seitlich aus den Gurtscheiben (2) herausnehmen.

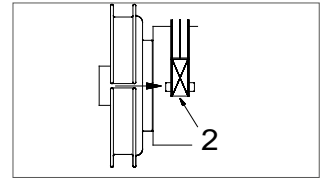

**F** Das kurze Stück Keder (3) aus den Schlaufen der Zugbänder herausnehmen.

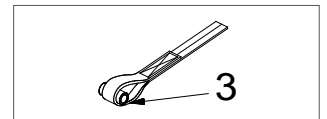

## 3 Montage Zugbänder Wickelscheibe

**A** Das kurze Stück Keder in die Schlaufe des jeweiligen Zugbandes stecken, diese in die dafür vorgesehene Öffnung der Wickelscheiben schieben:

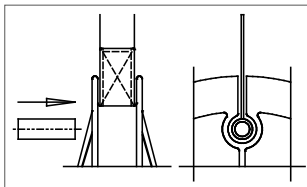

**Auf der Motorgegenseite befinden sich zwei Öffnungen in der Wickelscheibe. Den Gurt in die Öffnung einhängen, die der Position auf der Gegenseite entspricht.**

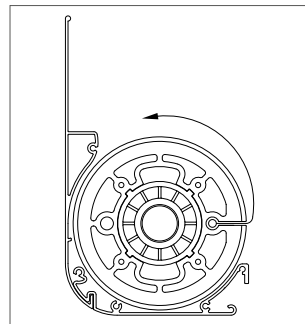

**B** Entgegen der Tuchwicklung die Zugbänder 3-mal von Hand um die Wickelscheiben wickeln.

## 4 Montage Zugbänder



**Demontage und Montage der Zugbänder möglichst zu zweit vornehmen.**



**Zugbänder nicht verdrehen.**

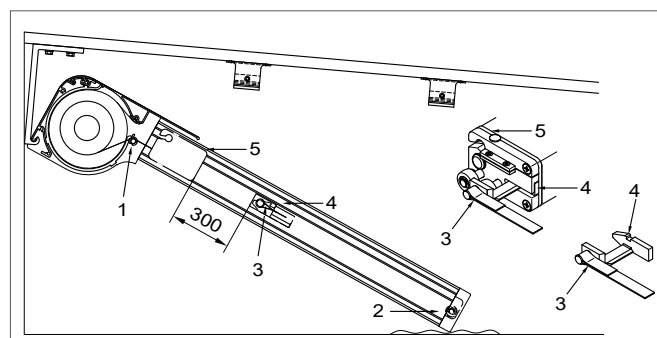

**C** Die Schlaufen der Zugbänder (3) über die Bolzen der Bleche (4) führen.

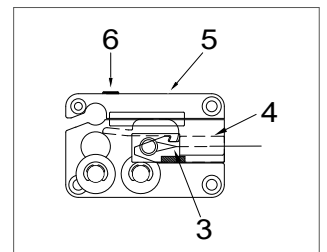

**A** Zugbänder über die Umlenkrolle im Markisenkasten führen (1), in den unteren Schlitz der Führungsschiene legen.

**B** Markise ganz einfahren.

Zugbänder nach unten um die untere Umlenkrolle führen (2).

Im oberen Schlitz der Führungsschiene zurück nach oben führen.

**D** Zugbänder ziehen (ca. 300 bis 500mm) und das Blech (4) in die Laufwagen einschieben (5) bis es eingerastet ist.

**E** Stopfen (6) eindrücken.

## 5 Montage Markise

**A** Bodenprofil und Kastenseitenkappen an den Markisenkasten montieren (siehe Kapitel 2 Demontage Zugbänder).

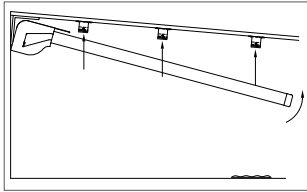

**B** Führungsschienen gleichmäßig anheben, in die Schienenhalter einclippen.

**C** Klemmschrauben (1) anziehen.

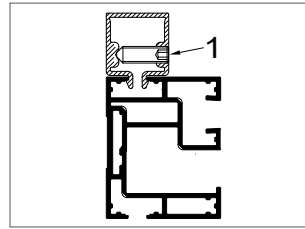

## 6 Überprüfung

**A** Markise einmal ganz aus und wieder einfahren.

**B** Zugbänder noch einmal aushängen und kontrollieren, ob genügend Vorspannung vorhanden ist.



**Ist die Vorspannung niedriger als 30 cm (Abstand zwischen Zugband und Fallschiene vor dem Einhängen des Zugbandes in die Fallschiene), fehlt eine Umwicklung der Zugbänder auf den Wickelscheiben.**