

Unterdachmarkise LifeSmall Zip

Reparaturanleitung Neubespannung

Inhalt

1	Erste Arbeitsschritte	1
2	Demontage Bespannung aus der Fallstange	2
3	Demontage Bespannung aus der Tuchwelle	2
4	Montage neue Bespannung an der Tuchwelle	2
5	Montage neue Bespannung an der Fallstange	3
6	Montage Markisenkasten und Führungsschienen	3
7	Montage Zugbänder	3
8	Montage Führungsschienen (Führungsschienenhalter)	3
9	Endlageneinstellung Motor	3
10	Überprüfung	3

Benötigtes Werkzeug

- » Schlüsselsatz Torx
- » Schlüsselsatz Innensechskant
- » Schraubendreher Schlitz
- » Maßband
- » Montage- und Einstellkabel
- » Ablageböcke

1 Erste Arbeitsschritte

A Fallstange einige Zentimeter ausfahren.

B Prüfen ob die Maße der alten Bespannung übereinstimmen mit denen der neuen Bespannung.

Den Motor in der Verteilerdose abklemmen.

C Die Klemmschrauben (1) der Schienenhalter lösen:

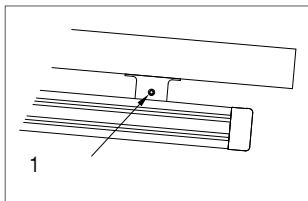

D Unter die Enden der Führungsschienen Pappe legen. Führungsschienen aus den Haltern nehmen, Markise vorsichtig herunter lassen:

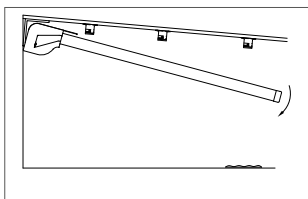

Demontage und Montage der Zugbänder möglichst zu zweit vornehmen.



Zugbänder sind unter Spannung! Während des folgenden Arbeitsschritts die Zugbänder gut festhalten.

E Zum Entriegeln der Zugbänder die Stopfen (1) aus den Seitenkappen (Laufwagen) entfernen, die Zugbänder durch Zug in Richtung Fallstange entlasten.

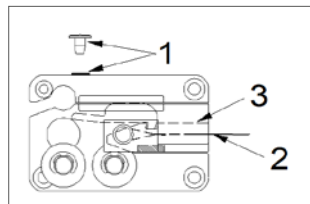

F Einen Schraubendreher in die Öffnung (1) der Laufwagen stecken und nach unten drücken.

Das Zugband (2) mit Lagerung (3) ist damit entriegelt und kann vorsichtig abgelassen werden.

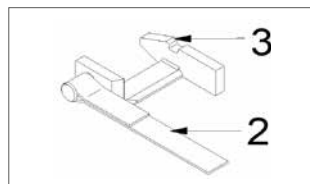

G Zugband von der Lagerung herunternehmen.

H Markisenkasten gut festhalten: Verbindungsschrauben (2) an den Innenseiten lösen, Führungsschienen vorsichtig von den Seitenteilen der Markise ziehen.

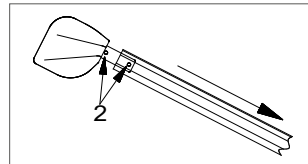

I Markisenkasten vorsichtig in den Montagekonsolen herunterhängen lassen.

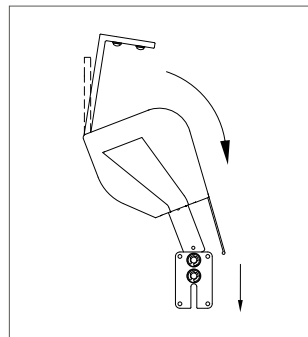

J Markisenkasten aushängen, auf bereitgestellte Ablageböcke legen.

K Seitenkappen von den Seitenteilen abziehen (1).

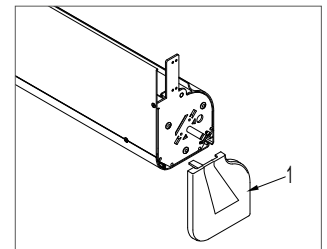

L Schrauben (3) am Bodenprofil lösen, Boden abnehmen.

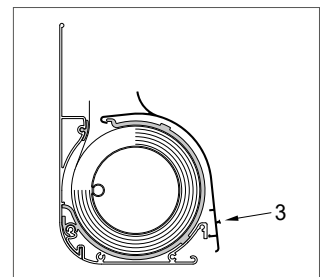

2 Demontage Bespannung aus der Fallstange

A Schrauben (1 und 2) am Oberteil (3) des Laufwagens entfernen, Oberteil abnehmen.

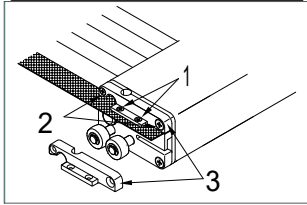

B Die unteren beiden Befestigungsschrauben der Laufwagen lösen und die Laufwagen seitlich abnehmen.

C Keder (4) aus Hohlraum der Bespannung schieben:

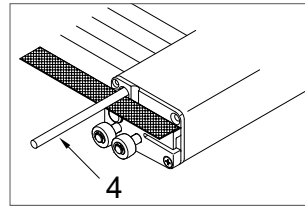

D Bespannung aus der Kedernut der Fallstange ziehen.

Fallstange zur Seite legen und darauf achten, dass sie nicht verkratzt oder beschädigt wird.

3 Demontage Bespannung aus der Tuchwelle

A Motor an Montage- und Einstellkabel anklammern.

B Bespannung vorsichtig abrollen, dabei auf die Stützbügel (1) achten.

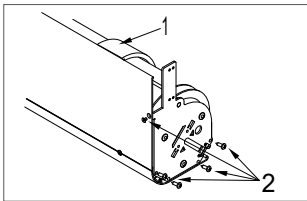

C Sitz der alten Bespannung auf der Tuchwelle anzeichnen.

Seitenlager (2) der Lagerseite abschrauben.

! Zugbänder beim Abwickeln auf Spannung halten (5)!

D Beide Feststellschrauben (3) rechts und links im Hohlraum der Bespannung lösen.

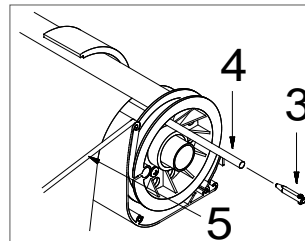

E Wickelscheibe drehen, bis eine der Bohrungen auf gleicher Höhe mit der Kedernut der Tuchwelle ist.

Feststellschraube (3) und Keder (4) durch die Bohrung der Wickelscheibe schieben. Die zweite Feststellschraube bleibt in der Kedernut.

Bespannung aus der Tuchwelle nehmen.

4 Montage neue Bespannung an der Tuchwelle

A Eventuelle Beschmutzungen an der Markise beseitigen.

Neue Bespannung der Länge nach auf einen sauberen Untergrund vor den Markisenkasten legen.

! Bei Tüchern mit Eckverstärkung: Die Eckverstärkung immer in die Fallstange montieren!

B Hohlraum der Bespannung in Kedernut der Tuchwelle einführen. Keder durch die Bohrung der Wickelscheibe in den Hohlraum schieben.

C Feststellschrauben rechts und links in den Hohlraum schieben.

Wenn die Bespannung ausgerichtet ist (vorher angezeichneter Sitz), die beiden Feststellschrauben anziehen.

D Seitenlager wieder anschrauben (siehe Kapitel 3 Demontage Bespannung aus der Tuchwelle, Abschnitte B und C).

! Bespannung und Zugbänder während des folgenden Arbeitsschritts auf Spannung halten.

! Darauf achten, dass die Zugbänder (1) in den Gurtscheiben richtig mitlaufen und sich nicht verdrehen.

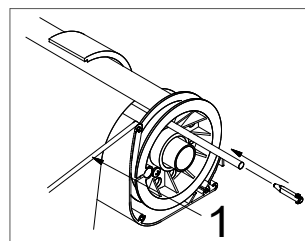

E Markise mit neuer Bespannung bis auf ca. 50 cm vorsichtig einfahren. Hierbei auf Stützbügel achten.

5 Montage neue Bespannung an der Fallstange

A Fallstange vor den Markisenkasten legen.

Hohlraum der Bespannung in die Kedernut der Fallstange einführen. Rundkeder (1) in den Hohlraum schieben.

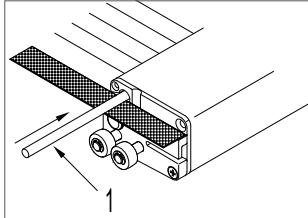

B Bespannung gleichmäßig auf Fallstange verteilen.

Überstand (Reissverschluss) der Bespannung soll rechts und links je 25 mm betragen.

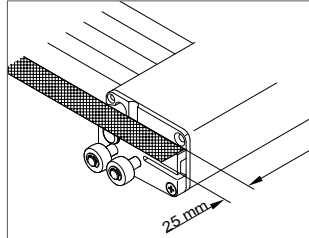

C Oberteil (2) mit den Schrauben (3) fixieren.

Schrauben (4) und zum Schluss den Stopfen (5) eindrücken.

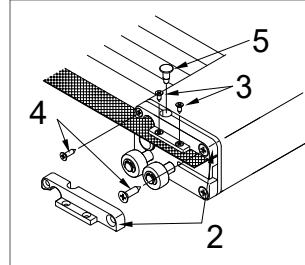

D Fallstange bis auf ca. 20 cm vorsichtig einfahren.

6 Montage Markisenkasten und Führungsschienen

A Boden an Markisenkasten montieren (siehe Kapitel 1 Erste Arbeitsschritte), Seitenkappen aufstecken.

B Markisenkasten in Halter einhängen.

C Beide Führungsschienen (1) gleichmäßig bis zur Hälfte der Ausleger der Kastenseitenkappen aufschieben:

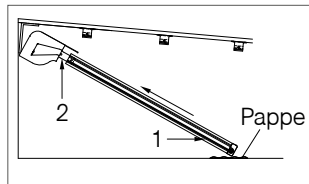

D Die Laufwagen (4) auf die untere Gasse der Führungsschienen (3) führen.

E Tuch (5) in Innenführungsleisten (6) einfädeln.

F Führungsschienen nach oben schieben und festschrauben (2).

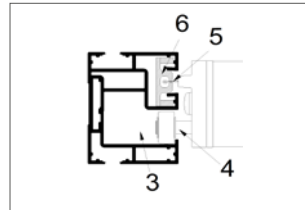

7 Montage Zugbänder

Zugbänder nicht verdrehen.

A Zugbänder über die Umlenkrolle im Markisenkasten führen (1), in den unteren Schlitz der Führungsschiene legen.

B Markise ganz einfahren.

Zugbänder nach unten um die untere Umlenkrolle führen (2).

Im oberen Schlitz der Führungsschiene zurück nach oben führen.

C Die Schlaufen der Zugbänder (3) über die Bolzen der Lagerung (4) führen.

D Zugbänder ziehen (ca. 300 bis 500 mm) und das Blech (4) in die Laufwagen einschieben (4) bis es eingerastet ist.

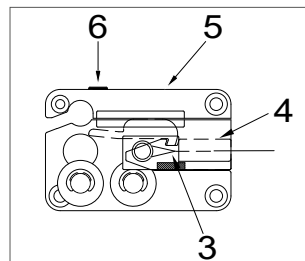
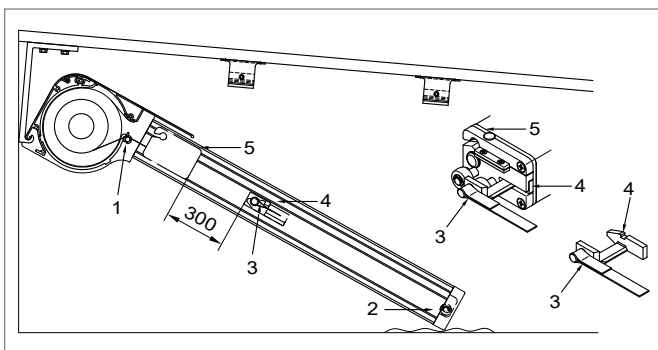

8 Montage Führungsschienen (Führungsschienenhalter)

A Führungsschienen gleichmäßig anheben, in die Schienenhalter einclippen.

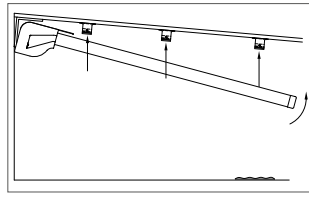

B Klemmschrauben (1) anziehen.

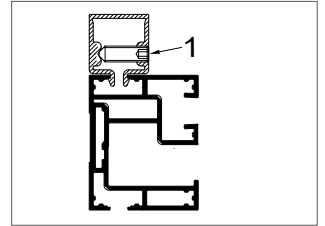

9 Endlageneinstellung Motor

A Endlagen gemäß der mitgelieferten Einstellanleitung des Motors einstellen.

10 Überprüfung

A Markise ganz ausfahren:
Bleibt die Fallstange am Führungsschienenende stehen?
Wenn nicht: Motor gemäß Einstellanleitung neu einstellen.

B Markise einfahren.

C Zugbänder noch einmal aushängen und kontrollieren, ob genügend Vorspannung vorhanden ist.



Ist die Vorspannung niedriger als 30 cm (Abstand zwischen Zugband und Fallschiene vor dem Einhängen des Zugbandes in die Fallschiene), fehlt eine Umwicklung der Zugbänder auf den Wickelscheiben.