

Unterdachmarkise LifeSmall Zip

Reparaturanleitung Federpaketwechsel Lagerseite

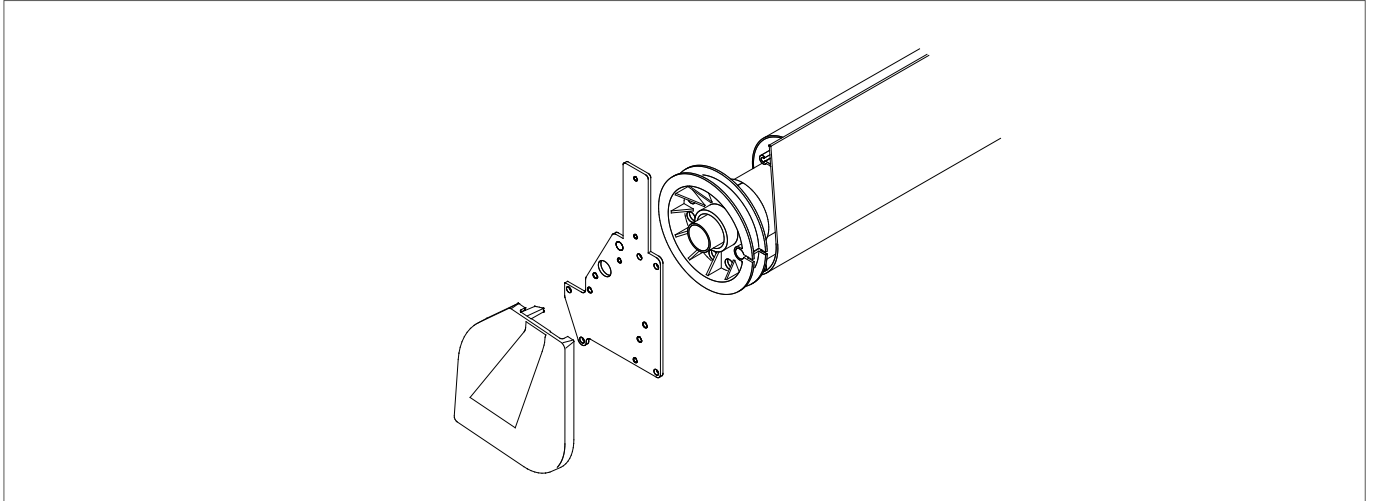

Inhalt

1	Erste Arbeitsschritte	1
2	Demontage defektes Federpaket	2
3	Montage neues Federpaket	2
4	Montage Markisenkasten und Führungsschienen	3
5	Montage Zugbänder	3
6	Montage Führungsschienen (Führungsschienenhalter)	3
7	Überprüfung	4

Benötigtes Werkzeug

- » Schlüsselsatz Torx
- » Schlüsselsatz Innensechskant
- » Schraubendreher Schlitz
- » Handbohrmaschine und 5mm-Bohrer
- » Nietzange und 5mm-Nieten
- » Universal-Fett und Pinsel
- » Montage- und Einstellkabel (nur bei Motorantrieb)
- » Ablageböcke

1 Erste Arbeitsschritte

A Fallstange einige Zentimeter ausfahren.

Den Motor in der Verteilerdose abklemmen.

Die Schrauben lösen, das Bodenprofil herunternehmen:

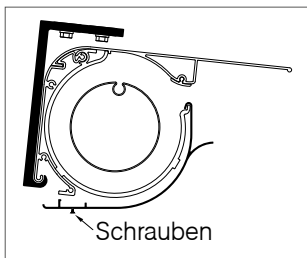

B Die Klemmschrauben (1) der Schienenhalter lösen:

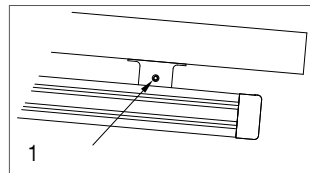

C Unter die Enden der Führungsschienen Pappe legen. Führungsschienen aus den Haltern nehmen, Markise vorsichtig herunter lassen:

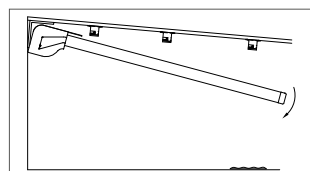

Demontage und Montage der Zugbänder möglichst zu zweit vornehmen.



Zugbänder sind unter Spannung! Während des folgenden Arbeitsschritts die Zugbänder gut festhalten.



D Zum Entriegeln der Zugbänder die Stopfen (1) aus den Seitenkappen (Laufwagen) entfernen, die Zugbänder durch Zug in Richtung Fallstange entlasten.

Einen Schraubendreher in die Öffnung (1) der Laufwagen stecken und nach unten drücken.

Das Zugband (2) mit Lagerung (3) ist damit entriegelt und kann vorsichtig abgelassen werden.

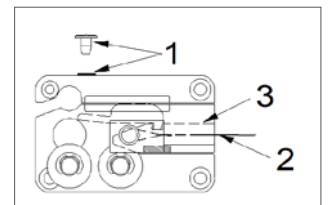

Öffnungen wieder mit Stopfen verschließen.

E Markisenkasten gut festhalten: Verbindungsschrauben (2) an den Innenseiten lösen, Führungsschienen vorsichtig von den Seitenteilen der Markise ziehen:

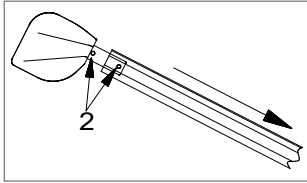

F Markisenkasten vorsichtig in den Montagekonsolen herunterhängen lassen.

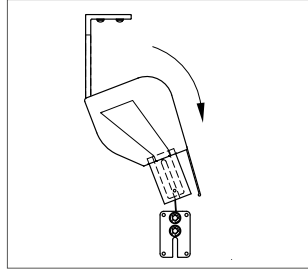

G Markisenkasten aushängen, auf bereitgestellte Ablageböcke legen.

2 Demontage defektes Federpaket

Das Federpaket ist stark gefettet! Geben Sie es nach der Demontage in einen Beutel.

A Motor an Montage- und Einstellkabel anklammern.

B Bespannung vorsichtig abrollen lassen. Dabei beachten, dass sich die Zugbänder nicht verheddern.

C Seitenkappe (1) der Motorseite abziehen:

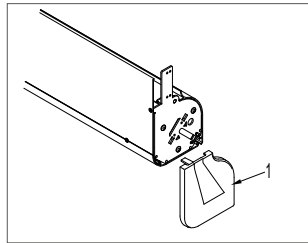

D Seitenlager (2) der Lagerseite abschrauben:

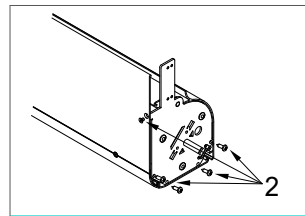

F Nieten (1) aus Federpaket herausbohren. Federpaket seitlich aus Tuchwelle herausziehen.

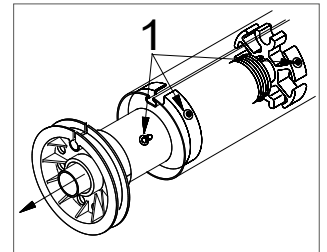

E Zugband von Gurtscheibe herunternehmen, dabei mitzählen, wie oft es um die Wickscheibe gewickelt ist.

3 Montage neues Federpaket

A Eventuelle Verschmutzungen wie Bohrspäne und Nietreste aus der Tuchwelle beseitigen. Die Feder des neuen Federpaketes gut einfetten. Neues Federpaket seitlich in die Tuchwelle schieben:

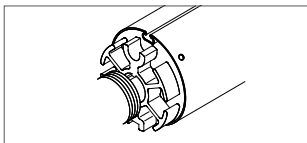

B Laufring (1) in Tuchwelle einschieben. Durch die vorhandenen Löcher (2) der Tuchwelle in die Mitte des Lauftrings bohren. Lauftring mit Tuchwelle vernieten.

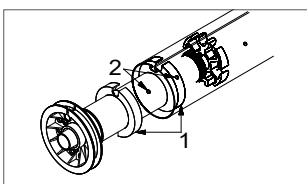

C Unter Beachtung der Wickelrichtung Zugband wieder auf die Gurtscheibe des Federpaketes wickeln (vorher mitgezählte Umwicklungen):

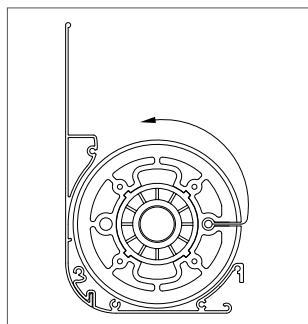

D Seitenlager auf Federpaket schieben. Seitenlager mit Federpaket bis zum Markisenkasten schieben und festschrauben (3).

Tuchwelle mit Mitnehmerstern vernieten (4).

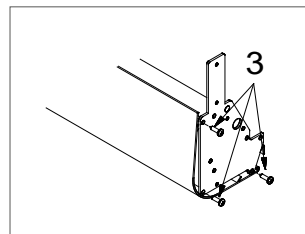

E Seitenkappe aufstecken (siehe Kapitel 2 Demontage defektes Federpaket).

Bespannung vorsichtig aufrollen lassen, dabei dürfen sich die Zugbänder nicht verheddern.

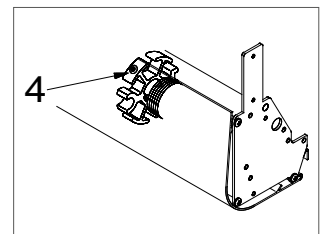

4 Montage Markisenkasten und Führungsschienen

A Markisenkasten in die Halter einhängen. Beide Führungsschienen (1) gleichmäßig bis zur Hälfte der Ausleger der Seitenlager (2) aufschieben:

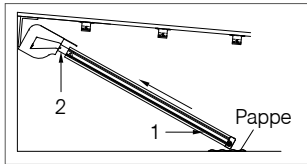

B Die Laufwagen (4) auf untere Gasse der Führungsschienen (3) führen. Tuch (5) in Innenführungsleisten (6) einführen:

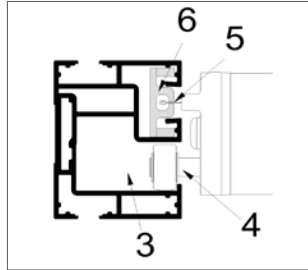

C Führungsschienen nach oben schieben und festschrauben (siehe Kapitel 1 Erste Arbeitsschritte).

! **Schraubenköpfe müssen komplett versenkt sein.**

Die Fallstangenzapfen könnten sonst daran hängen bleiben.

5 Montage Zugbänder

! **Demontage und Montage der Zugbänder möglichst zu zweit vornehmen.**

! **Zugbänder nicht verdrehen.**

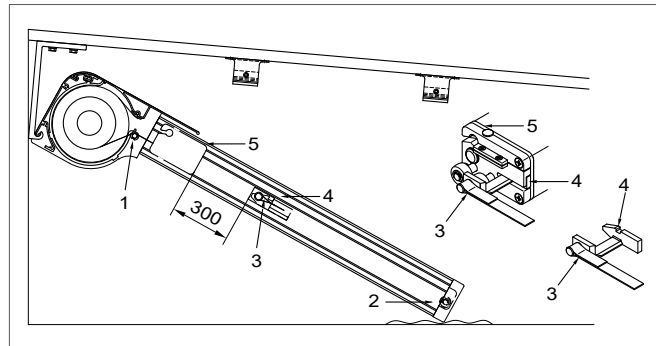

C Die Schlaufen der Zugbänder (3) über die Bolzen der Bleche (4) führen.

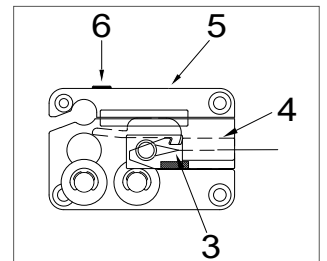

A Zugbänder über die Umlenkrolle im Markisenkasten führen (1), in den unteren Schlitz der Führungsschiene legen.

B Markise ganz einfahren.

Zugbänder nach unten um die untere Umlenkrolle führen (2).

Im oberen Schlitz der Führungsschiene zurück nach oben führen.

D Zugbänder ziehen (ca. 300 bis 500mm) und das Blech (4) in die Laufwagen einschieben (5) bis es eingerastet ist.

Stopfen (6) eindrücken.

6 Montage Führungsschienen (Führungsschienenhalter)

A Führungsschienen gleichmäßig anheben, in Schienenhalter einclippen.

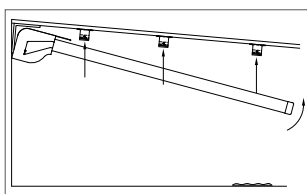

B Klemmschrauben (1) anziehen.

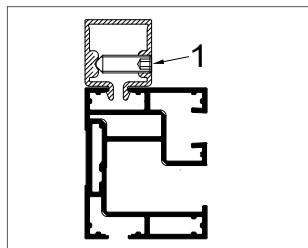

C Boden an Markisenkasten montieren (siehe Kapitel 1 Erste Arbeitsschritte).

7 Überprüfung

A Motor an Montage- und Einstellkabel ankleben.

B Markise ganz ausfahren:
Bleibt die Fallstange am Führungsschienenende stehen?
Wenn nicht: Motor gemäß Einstellanleitung neu einstellen.

C Markise einfahren.

D Wenn zu wenig Tuchspannung vorhanden ist, Zugbänder noch einmal aushängen und kontrollieren, ob genügend Vorspannung vorhanden ist.



Ist die Vorspannung niedriger als 30 cm (Abstand zwischen Zugband und Fallschiene vor dem Einhängen des Zugbandes in die Fallschiene), fehlt eine Umwicklung der Zugbänder auf den Wickelscheiben.